

HANDLEIDING

ME457



SINGER®

Deze huishoudnaaimachine voldoet aan de eisen van IEC/EN 60335-2-28 en UL1594.

BELANGRIJKE VEILIGHEIDSINSTRUCTIES

Wanneer u een elektrisch apparaat gebruikt, moet u altijd de belangrijke veiligheidsvoorschriften in acht nemen, inclusief het volgende: Lees alle instructies door voordat u deze huishoudnaaimachine in gebruik neemt.

Bewaar de instructies op een geschikte plaats, dicht bij de naaimachine. Lever de instructies bij de naaimachine als deze van eigenaar verwisselt.

GEVAAR – U BEPERKT ALS VOLGT HET RISICO OP EEN ELEKTRISCHE SCHOK:

- Een naaimachine mag nooit onbewaakt achter worden gelaten met de stekker in het stopcontact. Haal de stekker van deze naaimachine altijd meteen uit het stopcontact na het gebruik en voordat u de machine gaat reinigen, afdekpanelen ervan verwijdert, voordat u de machine smeert of wanneer u andere servicewerkzaamheden uitvoert die in de gebruiksaanwijzing staan.

WAARSCHUWING – U BEPERKT ALS VOLGT HET RISICO VAN BRANDWONDEN, BRAND, EEN ELEKTRISCHE SCHOK OF LICHAAMELIJK LETSEL:

- Laat kinderen niet met de naaimachine spelen. Let goed op wanneer deze naaimachine wordt gebruikt door of in de buurt van kinderen.
- Gebruik deze naaimachine alleen voor de werkzaamheden waarvoor de naaimachine bedoeld is en zoals die worden beschreven in deze handleiding. Gebruik alleen accessoires die door de producent zijn aanbevolen, zoals in deze handleiding wordt beschreven.
- Gebruik deze naaimachine nooit wanneer het netsnoer of de stekker beschadigd is, als de naaimachine niet goed werkt, als de naaimachine gevallen of beschadigd is of in het water heeft gelegen. Breng de naaimachine in dat geval naar het dichtstbijzijnde erkende onderhoudscentrum voor onderzoek, reparatie en elektrische of mechanische bijstelling.
- Gebruik de naaimachine nooit wanneer de ventilatieopeningen geblokkeerd zijn. Houd de ventilatieopeningen van de naaimachine en het voetpedaal vrij van opgehoopt stof, pluïsjes en loshangende lappen stof.
- Houd uw vingers uit de buurt van alle bewegende delen. Wees vooral voorzichtig in de buurt van de naaimachinaald.
- Gebruik altijd de juiste steekplaat. Wanneer u de verkeerde steekplaat gebruikt, kan de naald breken.
- Gebruik geen gebogen naalden.
- Trek of duw tijdens het naaien niet aan de stof. Hierdoor kunt u namelijk de naald buigen, waardoor deze kan breken.
- Draag een veiligheidsbril.
- Schakel de naaimachine uit (“O”) wanneer u iets wilt veranderen in de omgeving van de naald, zoals een draad door de naald halen, een andere naald plaatsen, de spoel plaatsen, een andere naaivoet plaatsen en dergelijke.
- Laat geen voorwerpen in een opening vallen en steek geen voorwerpen in openingen in de naaimachine.
- Gebruik de naaimachine niet buiten.
- Gebruik de naaimachine niet in een omgeving waar spuitbussen worden gebruikt of waar zuurstof wordt toegediend.
- Voordat u de stekker uit het stopcontact haalt, moet u eerst alle knoppen uitschakelen (“O”).
- Trek de stekker niet aan het netsnoer uit het stopcontact. Pak de stekker vast, niet het snoer.

- Het voetpedaal wordt gebruikt om de naaimachine te bedienen. Plaats geen andere voorwerpen op het voetpedaal.
- Gebruik de machine niet als hij nat is.
- Als het LED-lampje beschadigd of kapot is, moet het worden vervangen door de fabrikant of diens service-agent of een persoon met dezelfde kwalificaties, om gevaar te voorkomen.
- Het netsnoer van het voetpedaal kan niet worden vervangen. Als het netsnoer beschadigd is, moet het voetpedaal worden verwijderd.
- Deze naaimachine heeft dubbele isolatie. Gebruik alleen originele reserveonderdelen. Raadpleeg de instructies voor het repareren van dubbel geïsoleerde apparaten.

BEWAAR DEZE INSTRUCTIES OF ALLEEN VOOR EUROPA:

ALLEEN VOOR EUROPA:

Dit apparaat mag worden gebruikt door kinderen vanaf 13 jaar en door personen met verminderde fysieke, zintuiglijke of mentale capaciteiten of met een gebrek aan ervaring en kennis als ze supervisie of instructies hebben gekregen om het apparaat op een veilige manier te kunnen gebruiken en als ze begrijpen welke gevaren eraan verbonden zijn. Kinderen mogen niet met de naaimachine spelen. Reiniging en gebruikersonderhoud mogen niet zonder supervisie door kinderen worden uitgevoerd.

De machine mag alleen worden gebruikt met een voetpedaal van het type FC-2902D (gebied met 220-240 V) / 4C-326G (gebied met 230~ V), gefabriceerd door Wakaho Electric Ind. Co., Ltd.(Vietnam)

VOOR BUITEN EUROPA:

Deze naaimachine is niet bedoeld om te worden gebruikt door personen (inclusief kinderen) met verminderde fysieke, sensorische of mentale capaciteiten, of met een gebrek aan ervaring en kennis, als ze geen supervisie of instructie voor het gebruik van de naaimachine hebben gekregen van een persoon die verantwoordelijk is voor hun veiligheid. Kinderen moeten in de gaten worden gehouden om te zorgen dat ze niet met de naaimachine spelen.

De machine mag alleen worden gebruikt met een voetpedaal van het type FC-2902D (gebied met 220-240 V) / 4C-326G (gebied met 230~ V), gefabriceerd door Wakaho Electric Ind. Co., Ltd.(Vietnam)

SERVICE UITVOEREN AAN DUBBEL GEÏSOLEERDE APPARATEN

In een dubbel geïsoleerd product zitten twee isolatiesystemen in plaats van aarding. Dubbel geïsoleerde apparaten hebben geen aardingsvoorziening en die mag ook niet aan het apparaat worden toegevoegd. Het repareren van een dubbel geïsoleerd product vereist de hoogste nauwkeurigheid en een grondige kennis van het systeem en mag alleen worden uitgevoerd door deskundige technici. De reserveonderdelen voor dubbel geïsoleerde producten moeten identiek zijn aan de onderdelen in het product. Een dubbel geïsoleerd product is gemarkeerd met de woorden 'DUBBELE ISOLATIE' OF 'DUBBEL GEÏSOLEERD'.

INHOUDSOPGAVE

INLEIDING	1
Bedoeld gebruik.....	1
Machineoverzicht.....	1
Overzicht naaldgebied.....	2
Bovenkant van de machine	2
Overzicht accessoires	3
Bijgeleverde accessoires (niet afgebeeld).....	3
Naaivoeten	4
Optionele accessoires	4
Stekenoverzicht	5
Nuttige steken	5
Decoratieve steken	5

VOORBEREIDINGEN

De machine uitpakken	6
Aansluiten op de voedingsspanning.....	6
De machine opbergen na het naaien	6
Vrije arm/Afneembare accessoiredoos.....	7
Naaivoetlichter.....	7
Draadafsnijder	7
Garenpen.....	8
Spoelen	9
De spoel plaatsen.....	9
De machine inrijgen.....	10
Draadinstecker	11
Naalden	11
De naald vervangen	12
Draadspanning	13
Naaien zonder de transporteur.....	13
Naaivoetdruk	13
Naaivoet vervangen.....	14
De rand-/quiltgeleider bevestigen.....	14

UW MACHINE BEDIENEN

Selecteer een steek.....	15
Voor het naaien van de grijze steekpatronen.....	15
Voor het naaien van de blauwe of rode steekpatronen.....	15
Steekbreedteknoop & Steeklengteknoop	16
Selectieknop drie naaldposities	16
Achteruitnaaien.....	16

NAAIEN

Naaien	17
Beginnen met naaien - Rechte steek	17
Naairichting veranderen	18
Stoppen met naaien	18
Rechte elastische steek.....	18
Multi-step zigzagsteek	19
Schuine overlocksteek.....	19
Gesloten overlocksteek	20
Blindzomen.....	20
Stoppen en verstellen.....	21
Grote gaten repareren.....	21
Scheuren repareren.....	21
Eenstaps-knoopsgat.....	22
Ritssluitingen naaien	23

ONDERHOUD

De naaimachine reinigen.....	24
Het spoelhuis schoonmaken	24
Het spoelgedeelte schoonmaken	24
Problemen oplossen.....	25

INLEIDING

Bedoeld gebruik

In deze instructies wordt een optimaal gebruik en onderhoud beschreven. Dit product is niet bedoeld voor industrieel of commercieel gebruik.

U kunt extra assistentie vinden, per regio, online op www.singer.com.

Machineoverzicht

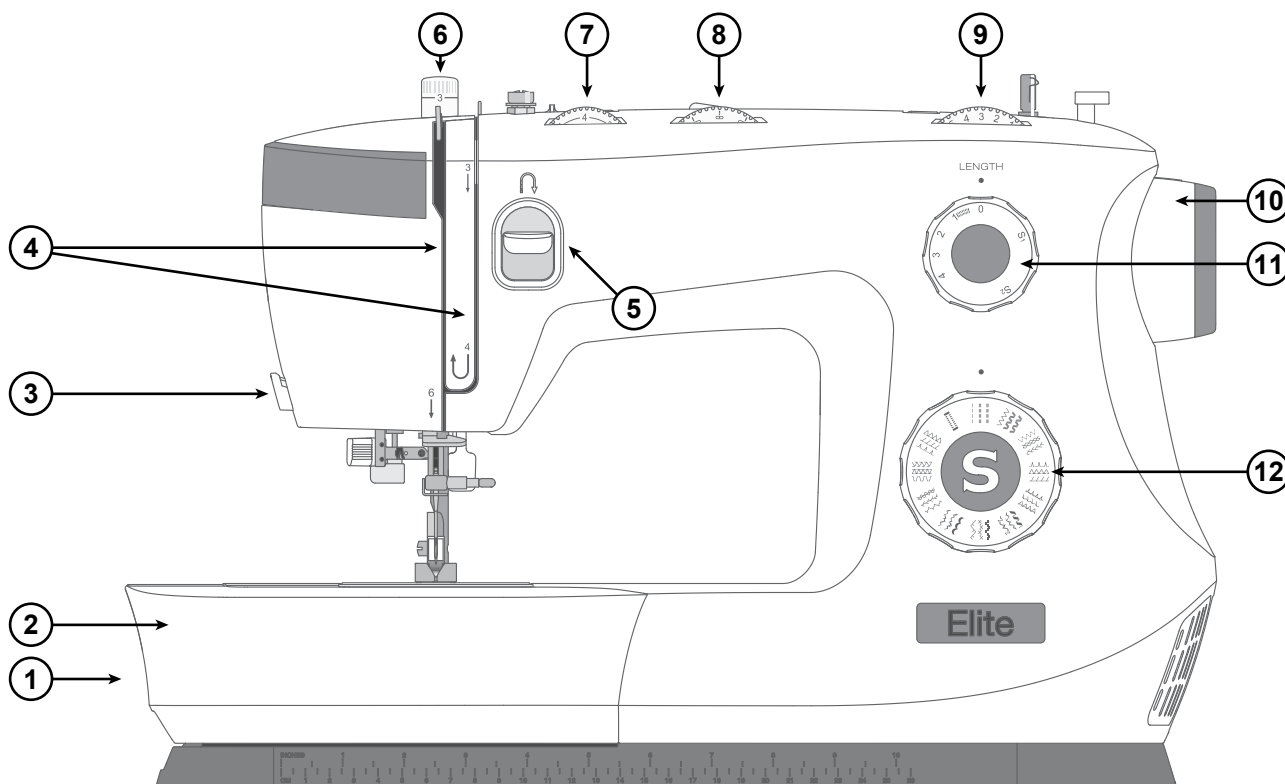

- 1. Transporteurhendel** — breng deze van de ene naar de andere kant om de transporteur in of uit te schakelen. Bevindt zich aan de achterkant van de vrije arm.
- 2. Accessoiredoos / Vrije arm** — zorgt voor een vlak oppervlak tijdens het naaien en biedt opslagruimte voor uw accessoires. Verwijder de accessoiredoos om de vrije arm te gebruiken, waarmee het eenvoudiger is om bijv. zomen in broeken en mouwen te naaien.
- 3. Draadafsnijder** — voor het afsnijden van de draaduiteinden na het naaien.
- 4. Draadinrijggleuven** — inrijgroutes met spanningsschijven en draadhefboom.
- 5. Achteruitnaaihendel** — keert de naairichting om, bijvoorbeeld bij het vastzetten van het begin of het einde van een naad.
- 6. Naaivoetdruk** — regelt de druk die de naaivoet uitoefent op de stof.
- 7. Draadspanningsknop** - aanpasbaar voor het instellen van de gewenste spanning voor uw steek, draad en stof.
- 8. — de naaldpositie kan naar wens worden gewijzigd (zie pagina 16).**
- 9. Steekbreedteknop** — regelt de breedte van steken, waardoor ze smaller of breder worden (zie pagina 16).
- 10. Handwiel** — wordt gebruikt om de beweging van de naald en de draadhefboom handmatig te regelen.
- 11. Steeklengteknop** — regelt de lengte van de steken, om ze naar wens korter of langer te maken. De knop wordt ook gebruikt voor de selectie van elastische steken (zie pagina 16).
- 12. Stekeselectieknop** — wordt gebruikt om steekpatronen en knoopsgatinstellingen te selecteren (zie pagina 15).

Overzicht naaldgebied

1. **Naaldplaat** — zorgt voor een vlak gebied rondom de naaivoet om te naaien. Geleiderlijnen geven verschillende naadtoeslagen aan en worden gebruikt om stof te begeleiden tijdens het naaien.
2. **Transporteur** — transporteert de stof onder de naaivoet tijdens het naaien.
3. **Naaivoet** — houdt de stof tegen de tanden van de transporteur gedrukt, die de stof onder de naaivoet trekt terwijl u naait.
4. **Naaivoethouderschroef** — draai de schroef los om de naaivoethouder te verwijderen.
5. **Naaivoethouder** — hier is de naaivoet aan bevestigd.
6. **Naaivoetontgrendelingstoets** — druk op deze toets om de naaivoet los te maken van de houder.
7. **Knoopsgathendel** — wordt gebruikt voor het naaien van knoopsgaten.
8. **Ingebouwde draadinsteker** — rijg de draad snel en gemakkelijk in de naald.
9. **Naaivoetstang** — hier is de naaivoethouder aan bevestigd.
10. **Naaldklemschroef** — houdt de naald vast.
11. **Draadgeleider** — helpt de draad door te voeren tijdens het naaien.
12. **Bovendraadgeleider** — helpt de draad door te voeren tijdens het naaien.
13. **Spoelhuisdeksel** — beschermt de spoel tijdens het naaien.
14. **Ontgrendelingstoets spoelhuisdeksel** - druk hierop om het spoelhuisdeksel te openen.

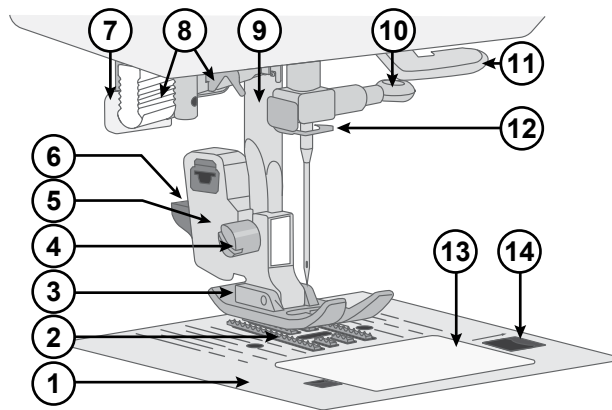

Bovenkant van de machine

1. Opspoelspanningsschijf
2. Draadgeleiders
3. Handvat
4. Garenpen
5. Gat voor extra garenpen
6. Spoelas
7. Spoelstopper
8. Draadspanningsplaten
9. Draadhevel

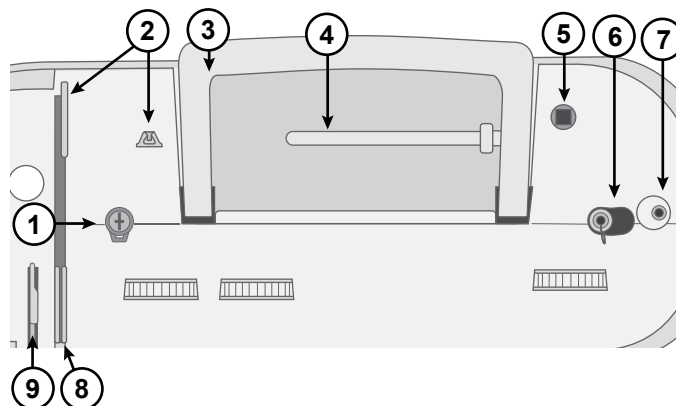

Overzicht accessoires



Spoel x4 — Gebruik alleen het type transparante spoelen dat bij uw machine wordt geleverd (SINGER® Class 15 transparante spoelen). Een van de spoelen is bij levering in de machine aangebracht.



Vilten onderlegger — Wordt gebruikt als ondergrond voor het garenklosje als u de extra garenpen gebruikt.

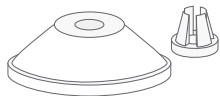

Garenschijf — Twee maten (groot en klein) voor verschillende soorten garenklosjes.

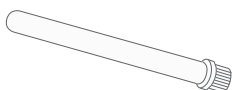

Extra garenpen — Voor naaien met grote garenklossen of bij gebruik van speciale garens.

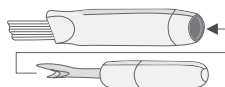

Borsteltje en tornmesje — Worden gebruikt om steken te verwijderen/stof weg te borstelen.

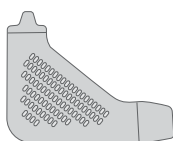

L-schroevendraaier — Wordt gebruikt om de naaldplaat, naaivoethouder of naaldschroef te verwijderen.



Rand-/quiltgeleider — Wordt gebruikt om recht en nauwkeurig te naaien, bijvoorbeeld bij quilten. Breng de geleider aan in de gleuf aan de achterkant van de persvoethouder. Pas de positie aan voor uw project.

Meegeleverde accessoires (niet afgebeeld)

- Naalden
- Voetpedaal
- Netsnoer

Naaivoeten

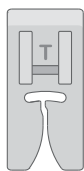

Universele naaivoet (T)

(op de machine bevestigd bij levering)

Deze naaivoet wordt gebruikt voor algemeen naaien op de meeste stofsoorten. De onderkant van de naaivoet is glad, zodat de stof stevig tegen de transporteur wordt gedrukt tijdens het naaien. De naaivoet heeft ook een brede gleuf, zodat de naald van links naar rechts kan bewegen, afhankelijk van de steek die u naait.

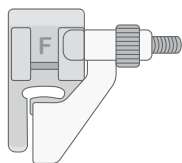

Blindzoomvoet (F)

De blindzoomvoet wordt gebruikt voor het naaien van blinde zomen in kleding en woonaccessoires. Er is een verstelbare geleider met een verlenging aan de voorkant, die wordt gebruikt om de vouw van de zoom te geleiden tijdens het naaien.

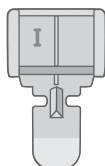

Ritsvoet (I)

Deze naaivoet wordt gebruikt voor het inzetten van ritssluitingen. Bevestig de naaivoet aan de gewenste zijde van de naaivoet aan de naaivoethouder, afhankelijk van welke kant van de ritssluiting wordt genaaid. De ritsvoet kan ook worden gebruikt om paspels te maken en in te naaien.

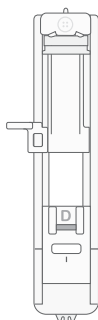

Eenstaps-knoopsgatvoet (D)

Met deze naaivoet kunt u knoopsgaten maken met de perfecte grootte voor uw knoop. Er zit een ruimte aan de achterkant voor een knoop, om de grootte van het knoopsgat in te stellen. De machine naait automatisch een knoopsgat dat bij de grootte van die knoop past.

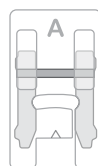

Cordonsteekvoet (A)

De cordonsteekvoet wordt gebruikt voor cordonsteken en andere decoratieve steken met een hogere dichtheid. Deze voet heeft een groef aan de onderkant waar de dichte steken vrij doorheen kunnen lopen.













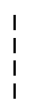







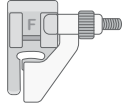

Optionele accessoires

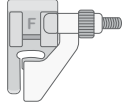
Er zijn extra optionele accessoires beschikbaar voor uw machine. Neem contact op met uw erkende SINGER® detailhandelaar voor meer informatie.

Stekenoverzicht

Nuttige steken

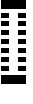
De steken die in de onderstaande tabel worden beschreven, zijn nuttige steken, die hoofdzakelijk worden gebruikt voor nuttig naaiwerk. Gebruik tijdens het naaien een draadspanning van 3-5. Naai altijd eerst een proeflapje en pas de spanning indien nodig aan.

			Toepassing
	Rechte steek in het midden		De basissteek die wordt gebruikt voor naaien. Het meest voorkomende gebruik voor een rechte steek, is het aan elkaar naaien van twee lapjes stof.
	Rechte elastische steek		Sterker dan een normale rechte steek, op elastisch gebreide stoffen, omdat hij de stof drie keer opsluit — vooruit, achteruit en weer vooruit. Gebruik deze steek voor het verstevigen van naden van sportkleding en voor rond-lopemde naden waar veel kracht op komt te staan.
	Zigzagsteek		Een zeer veelzijdige steek voor decoratief naaien, het bevestigen van sierranden en meer.
	Multi-step zigzagsteek		Werk naadtoeslagen af zodat de stof niet rafelt. Bij het afwerken van naden helpt de korte stap van de steken om de stof platter te houden dan een normale zigzagsteek. De steek kan ook worden gebruikt voor het stoppen van scheuren en het naaien van elastiek.
	Afwerksteek		In één stap naaien en afwerken. Voor normale en normale/zware elastische stoffen.
	Blindzoomsteek		Naai zomen die vrijwel onzichtbaar zijn op de goede kant van de stof. De steek wordt gebruikt voor rokken, jurken, broeken, gordijnen, enz. van niet-elastische stof.
	Blindzoomsteek voor elastische stoffen		Naai zomen die vrijwel onzichtbaar zijn op de goede kant van de stof. Deze steek wordt gebruikt voor kleding en andere projecten die worden gemaakt van elastische gebreide stoffen.
	Schuine overlacksteek		In één stap naaien en afwerken. Voor normale en dikke elastische stoffen.
	Gesloten overlacksteek		Naai decoratieve zomen en overlappende naden, riemen en banden. Voor normale/dikke elastische stoffen.
	Honingraatsteek		Voor het inzetten van elastiek, decoratief naaien, smokwerk, het opnaaien van draden en zomen.
	Knoopsgat		Naai knoopsgaten in woonaccessoires, kleding, handwerk en meer.

Decoratieve steken

Uw machine heeft ook decoratieve steken. De steken die niet in de vorige tabel worden besproken, zijn decoratieve steken. Zorg er bij het naaien van de decoratieve steken voor dat u versteviging gebruikt onder de stof voor een mooier resultaat. Gebruik een draadspanning tussen 3-5. Naai altijd eerst een proeflapje en pas de spanning indien nodig aan.

VOORBEREIDINGEN

De machine uitpakken

1. Plaats de doos op een stevige, vlakke ondergrond. Til de machine uit de doos en verwijder de verpakking.
2. Verwijder al het buitenste verpakkingsmateriaal en de plastic zak.
3. Veeg de machine af met een droge doek om pluizen en/of overtollige olie rond het naaldgebied te verwijderen.

Let op: Uw naaimachine is erop gebouwd om de beste resultaten te leveren bij normale kamertemperatuur. Extreem warme en koude temperaturen kunnen de naairesultaten nadelig beïnvloeden.

Aansluiten op de voedingsspanning

Bij de accessoires vindt u ook het netsnoer en voetpedaal.

Let op: Raadpleeg een erkende elektricien als u niet zeker weet hoe u de naaimachine op de stroomvoorziening moet aansluiten. Haal de stekker uit het stopcontact wanneer de machine niet wordt gebruikt.

Rechts onderaan de machine zitten de contacten en de AAN/UIT-knop.

1. Sluit het netsnoer aan op het achterste contact, rechts onderaan de machine (A). Steek de stekker in het stopcontact.
2. Zet de AAN/UIT-schakelaar (B) op "I" om de voedingsspanning en het licht in te schakelen.

De naaisnelheid wordt geregeld met het voetpedaal.

Let op: Nadat de machine is uitgeschakeld, kan er nog reststroom achterblijven in de machine. Daardoor kan het licht nog enkele seconden blijven branden terwijl de stroom wordt verbruikt. Dit is normaal voor een energiezuinig apparaat.

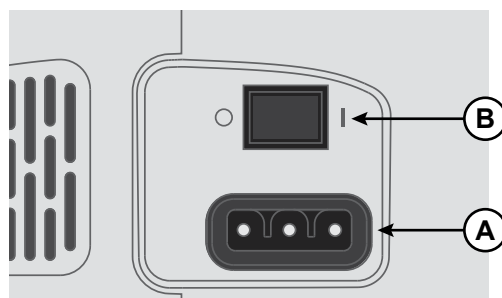

Voor de VS en Canada

Deze naaimachine heeft een gepolariseerde stekker (waarbij het ene blad breder is dan het andere). Om het risico van een elektrische schok te beperken kunt u deze stekker slechts op één manier in een gepolariseerd stopcontact steken. Als de stekker niet volledig in het contact past, draait u de stekker om. Als de stekker nog steeds niet past, neem dan contact op met een erkende monteur om een geschikt stopcontact te laten plaatsen. Breng geen wijzigingen aan in de stekker.

De machine opbergen na het naaien

1. Schakel de hoofdschakelaar uit. Na het uitschakelen kan er nog restspanning in de machine aanwezig zijn. Daardoor kan het licht nog enkele seconden blijven branden terwijl de stroom wordt verbruikt. Dit is normaal voor een energiezuinig apparaat.
2. Haal de stekker van het netsnoer eerst uit het stopcontact en vervolgens uit de naaimachine.
3. Wikkel het snoer om het voetpedaal om het makkelijk op te kunnen bergen.
4. Berg alle accessoires op in de accessoiredoos. Schuif de doos op de naaimachine om de vrije arm heen.
5. Plaats het voetpedaal en het snoer in de ruimte boven de vrije arm.
6. Breng de beschermhoes aan op de machine om deze te beschermen tegen stof en pluizen.

Vrije arm/Afneembare accessoiredoos

Berg naaivoeten, spoeltjes, naalden en andere accessoires op in de accessoiredoos, zodat u ze binnen handbereik heeft.

Houd de accessoiredoos op de machine om een groter, vlak werkoppervlak te maken.

Gebruik de vrije arm om gemakkelijker broekspijpen en mouwen te kunnen naaien. Om de vrije arm te gebruiken moet u de accessoiredoos verwijderen. Wanneer de doos is bevestigd, houdt een haak de accessoiredoos goed vast aan de machine. Schuif de doos naar links om hem te verwijderen.

Wanneer de accessoiredoos van de machine wordt verwijderd, opent u het deurtje door een vinger in de groef aan de linkerkant van de accessoiredoos te steken (A) en het voorzichtig open te trekken. Duw het deurtje dicht voordat u de accessoiredoos weer op de machine aanbrengt.

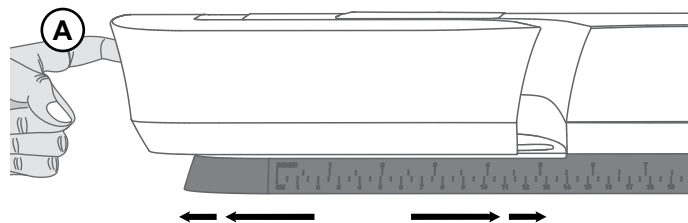

Naaivoetlichter

De naaivoethendel zit aan de achterkant van de kop van de naaimachine. Deze hendel wordt gebruikt om de naaivoet omhoog en omlaag te brengen. Breng de hendel omhoog om de machine in te rijgen en omlaag om te naaien.

Als u de naaivoethendel omhoog brengt en dan nog verder omhoog duwt, wordt de naaivoethoogte extra verhoogd zodat u zeer dikke lagen stof onder de naaivoet kunt leggen.

Draadmes

Trek de draad van achteren naar voren zoals op de afbeelding om het draadmesje te gebruiken. Door dit te doen blijven de draaduiteinden lang genoeg, zodat de draad niet uit de naald raakt wanneer u weer begint te naaien.

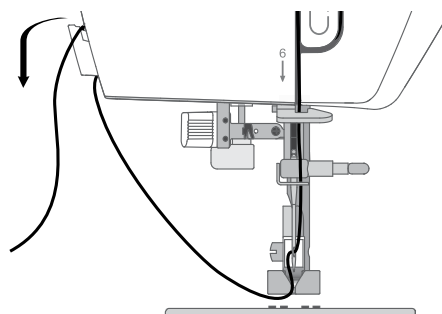
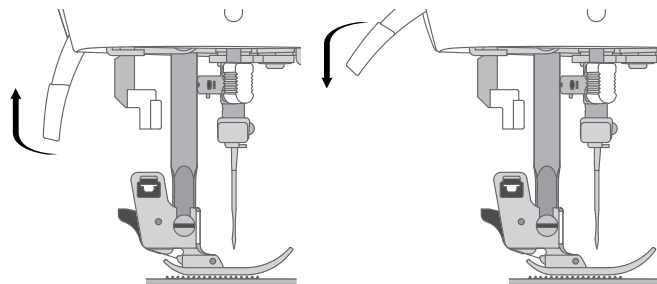

Garenpen

Uw naaimachine heeft twee garenpenen: een hoofdgarenpen en een extra garenpen. De garenpenen zijn geschikt voor diverse soorten garen. De hoofdgarenpen wordt gebruikt in een horizontale positie (de draad wordt van het klosje afgerold) en de extra garenpen in een verticale positie (het klosje draait). Gebruik de horizontale positie voor normaal garen en de verticale positie voor grote klossen of garen met speciale eigenschappen.

Hoofdgarenpen

Plaats het garenklosje op de garenpen. Controleer of de draad linksom van het klosje wordt afgerold en schuif dan een garenschijf op de pen. Gebruik een garenschijf die iets breder is dan het klosje. Gebruik bij smalle garenklosjes (A) een kleinere garenschijf voor het klosje. Gebruik bij brede garenklosjes (B) een grotere garenschijf voor het klosje. De platte zijde van de garenschijf moet stevig tegen het klosje worden gedrukt. Er mag geen ruimte tussen de garenschijf en de klos zitten.

Let op: Niet alle garenklosjes zijn op dezelfde manier gemaakt. Als u problemen heeft met het garen, draai het klosje dan om of gebruik de verticale positie.

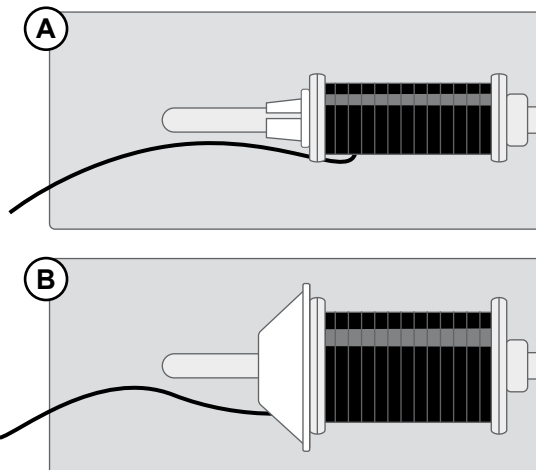

Extra garenpen

De extra garenpen wordt gebruikt wanneer u een spoeltje wilt opwinden vanaf een tweede garenklosje of wanneer u met grote garenklossen of speciale garens naait. Steek de extra garenpen in het speciale gat bovenop de naaimachine. Plaats een vilten ringetje onder het garenklosje. Dit voorkomt dat het garen te snel van het klosje wordt afgewikkeld. Plaats geen garenschijf op de garenpen omdat het klosje dan niet meer kan draaien.

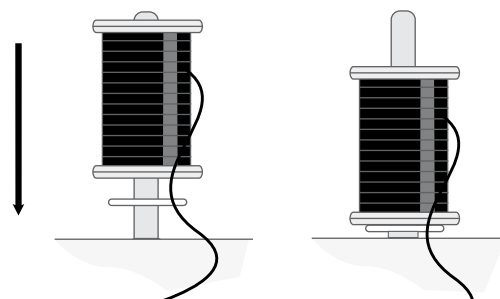

Spoelen

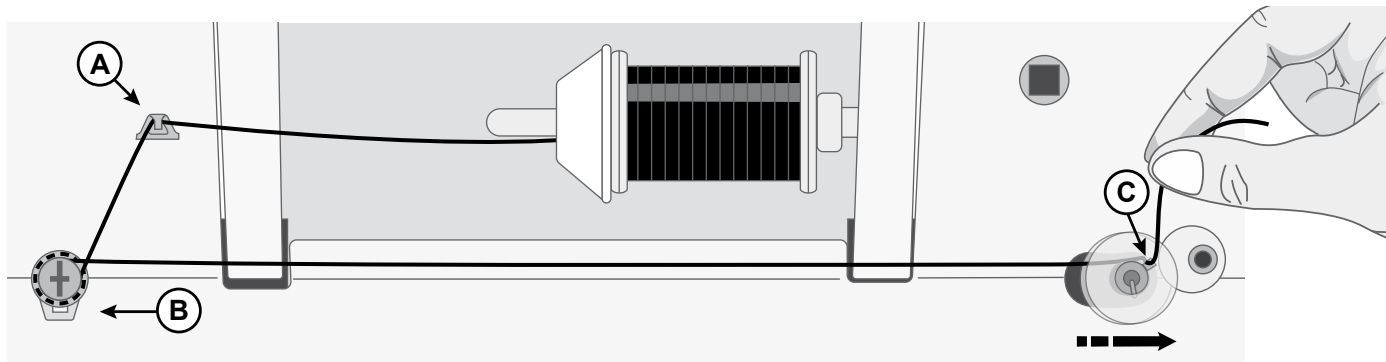

1. Schuif het garenklosje op de garenpen. Schuif een garen-schijf stevig op het klosje.
2. Plaats de draad van voor naar achter door de draadgeleider (A). Breng de draad rechtsonder de opspoelspanningsschijf en zorg ervoor dat de draad stevig tussen de schijven wordt getrokken.
3. Haal de draad van binnen naar buiten door het gaatje in de spoel (C).
4. Plaats de spoel op de spoelas. Controleer of de spoel stevig omlaag wordt geduwd.
5. Duw de spoelas naar rechts. Houd het draaduiteinde vast en druk op het voetpedaal om te beginnen met opspoelen.

Let op: Wanneer de spoelas naar rechts wordt geduwd, naait de naaimachine niet. Duw de spoelas terug in de naaipositie (links) voordat u gaat naaien.

Haal na enkele slagen uw voet van het voetpedaal om te stoppen met opspoelen. Knip het overtollige draaduiteinde boven de spoel af, zo dicht mogelijk bij de spoel. Duw het voetpedaal in om door te gaan met opspoelen. Als de spoel vol is, vertraagt het spoelen en stopt dan automatisch.

6. Duw de spoelas naar links. Verwijder de spoel en snijd de draad af.

De spoel plaatsen

Let op: Zorg ervoor dat de naald helemaal omhoog staat en dat de naaimachine is uitgeschakeld voordat u de spoel aanbrengt of verwijdert.

1. Verwijder het spoelhuisdeksel (A) door het knopje rechts van het deksel (B) naar rechts te duwen.
2. Breng de spoel aan in het spoelhuis, waarbij de draad linksom loopt.
3. Trek de draad door de opening (C).
4. Trek de draad rechtsonder tot dat de draad in de gleuf schuift (D).
5. Trek de draad ongeveer 15 cm uit en bevestig het spoelhuisdeksel.

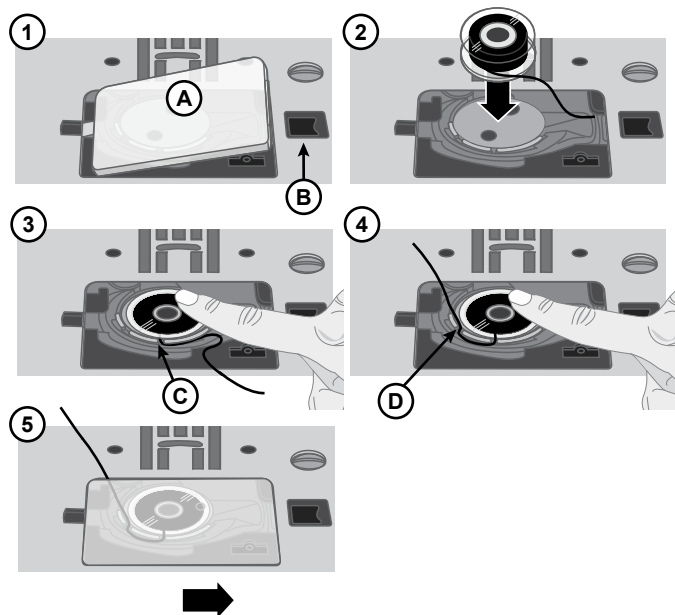

De machine inrijgen

BELANGRIJK! Zorg ervoor dat de naaivoet omhoog staat en de naald in de hoogste stand is door het handwiel naar u toe te draaien. Dit is zeer belangrijk om te controleren of de machine goed is ingeregend. Als u dat niet doet, kan de kwaliteit van de steken slecht zijn als u begint te naaien.

1. Schuif het garen op de garenpin en breng een passende garenschijf aan.
2. Trek de draad van voor naar achter in draadgeleider (A) en van achter naar voor in draadgeleider (B). Trek de draad tussen de spanningsschijven (C).
3. Blijf de draad omlaag brengen door de rechter inrijggleuf, rondom de U-bocht en dan terug omhoog door de linker inrijggleuf.
4. Breng de draad vanaf de rechterkant in de draadhefboom (D) en omlaag in de linker inrijggleuf, in de onderste draadgeleider (E) en naar de bovendraadgeleider (F).
5. Rijg de draad van voor naar achter in de naald.

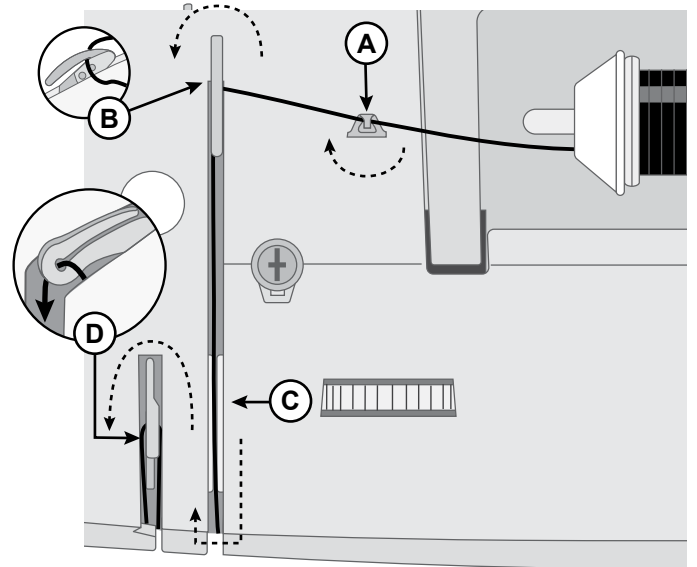

Machine van bovenaf

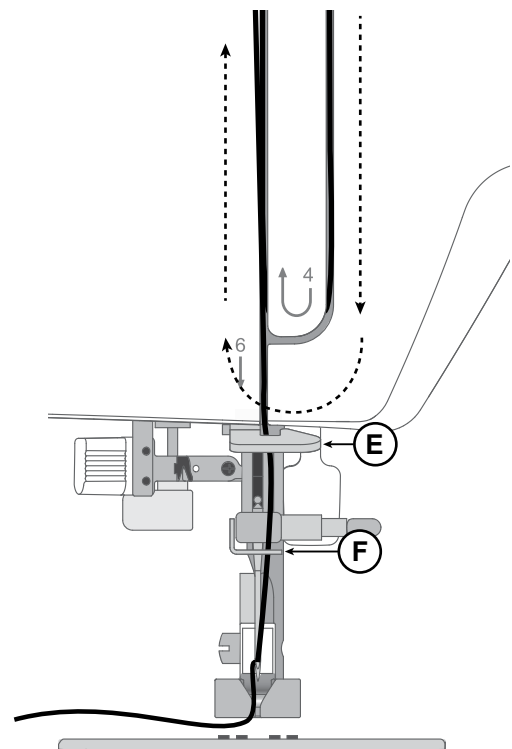

Machine vanaf de voorkant

Draadinsteker

Met de ingebouwde draadinsteker kunt u de draad snel en gemakkelijk in de naald steken.

De naald moet in de hoogste positie staan om de ingebouwde draadinsteker te kunnen gebruiken. Draai het handwiel naar u toe totdat de naald in de hoogste positie staat. Het wordt ook aangeraaden om de naaivoet omlaag te brengen.

- Gebruik de hendel (A) om de draadinsteker helemaal omlaag te trekken. De naald wordt bedekt door de metalen flenzen. Een klein haakje gaat door het oog van de naald heen (B).
- Leg de draad vanaf de achterkant over de draadgeleider (C) en onder het haakje (D).
- Laat de draadinsteker voorzichtig terugdraaien. Het haakje trekt de draad door het oog van de naald en vormt een lus achter de naald. Trek de draadlus er achter de naald uit.
- Breng de naaivoet omhoog en leg de draad eronder.
- Trek de draad ongeveer 15-20 cm verder dan het oog van de naald. Dit voorkomt dat de draad uit de naald schiet wanneer u begint te naaien.

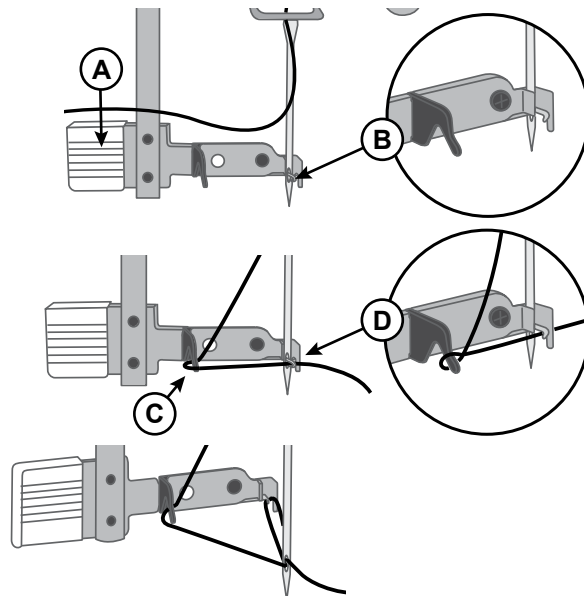

Let op: De draadinsteker is ontworpen voor naalddikte 70-110. U kunt de draadinsteker niet gebruiken bij naalden van maat 60 of dunner, zwaardnaalden of tweelingnaalden. Er zijn ook enkele optionele accessoires waarbij u de draad met de hand moet insteken. Wanneer u de draad handmatig in de naald steekt, zorg er dan voor dat de draad van voor naar achter door de naald wordt gestoken.

Naalden

De naaimachinaal speelt een belangrijke rol bij succesvol naaien. Gebruik alleen naalden van goede kwaliteit. Wij raden naalden van systeem 130/705H aan. In het naaldendoosje dat bij uw machine wordt geleverd, vindt u naalden in de meest gebruikte maten.

 *Zorg ervoor dat u een naald aanbrengt die geschikt is voor het garen dat u gebruikt. Voor dikkere garens is een naald met een groter oog nodig. Als het oog van de naald te klein is voor het garen, kan het zijn dat de draadinsteker niet goed werkt.*

Universele naald



Universele naalden hebben een iets afgeronde punt en zijn verkrijgbaar in veel verschillende maten. Voor algemeen naaien in veel verschillende stoftypen en -dikten.

Stretchnaald



Stretchnaalden hebben een ronde punt en een speciale las om overgeslagen steken te voorkomen wanneer er rek in de stof zit. Voor breisels, zwemkleding, fleece, synthetische suède en kunstleer.

Denimnaald



Denimnaalden hebben een scherpe punt die door dicht geweven stoffen kan prikken zonder dat de naald verbuigt. Voor canvas, denim, microfibers.

Borduurnaald



Borduurnaalden hebben een speciale las, een iets afgeronde punt en een iets groter oog om schade aan het garen en de materialen te voorkomen. Gebruik deze naalden met metallic en andere speciale garens voor borduurwerk uit de vrije hand en decoratief naaien.

Zwaardnaald

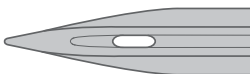

Zwaardnaalden hebben brede uitsteeksels aan iedere kant van de naald om gaten in de stof te prikken bij het naaien van entredeux en andere ajoursteken op natuurlijke stoffen.

Let op: Gebruik alleen een gemiddelde/lage snelheid en de aanbevolen naald als u op dikke stoffen werkt, om te voorkomen dat de naald breekt.

Belangrijke informatie over de naald



Vervang de naald regelmatig. Als algemene regel moeten naalden nadat er 6-8 uur mee is genaaid, worden vervangen.

Gebruik altijd een rechte naald met een scherpe punt en zorg ervoor dat de punt niet is verbogen of beschadigd (A).

Een beschadigde naald (B) kan ervoor zorgen dat er steken worden overgeslagen, dat de naald breekt of dat de draad afbreekt. Een kapotte naald kan ook de steekplaat beschadigen.

Gebruik geen asymmetrische tweelingnaalden (C); uw naaimachine kan erdoor beschadigen.

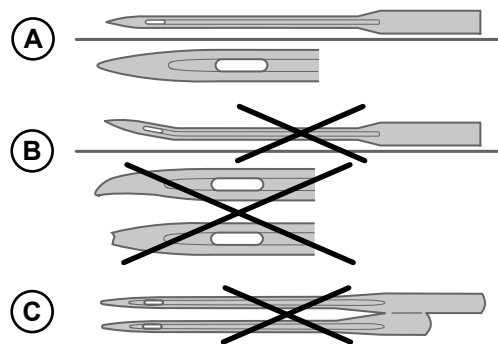

Selectiegids — naalddikte, stof, garen

Naalddikte	Stof	
70 (9) 80 (12)	Dunne stoffen: Dunne katoen, voile, zijde, mousseline, t-shirtstof, crêpe, polyester, chiffon, organza, organdie	Dun universeel garen
80 (12) 90 (14)	Normale stoffen: Quiltkatoen, satijn, dubbel gebreide jersey, dunne wol, rayon, polyester, dun linnen	Gebruik polyester garens op synthetische stoffen en universeel of katoenen garen op natuurlijke stoffen voor de beste resultaten.
90 (14)	Normale stoffen: Stevig geweven, normaal linnen, katoen/polyestermix, badstof, chambray, dubbel gebreide stof	
100 (16)	Dikke stoffen: Canvas, wol, denim, woonaccessoires, fleece, dikke gebreide stoffen	Polyester of universeel garen.
110 (18)	Dikke stoffen: Wollen jassenstof, meubelstoffen	Garen voor intensief gebruik als bovendraad met universeel naaigaren voor de spoel.

De naald vervangen

Let op: Voordat u begint met het vervangen van de naald, kan het handig zijn om een stukje papier of stof onder het naaldgebied te leggen, over het gat in de steekplaat, zodat de naald niet onbedoeld in de machine kan vallen.

1. Draai de naaldklemmschroef los. Als deze strak aanvoelt, gebruik dan de schroevendraaier die bij uw accessoires zit om te helpen bij het losdraaien van de schroef.
2. Verwijder de naald.
3. Duw de nieuwe naald omhoog in de naaldklem met de platte kant van de naald van u af.
4. Als de naald niet meer verder gaat, draait u de schroef vast.

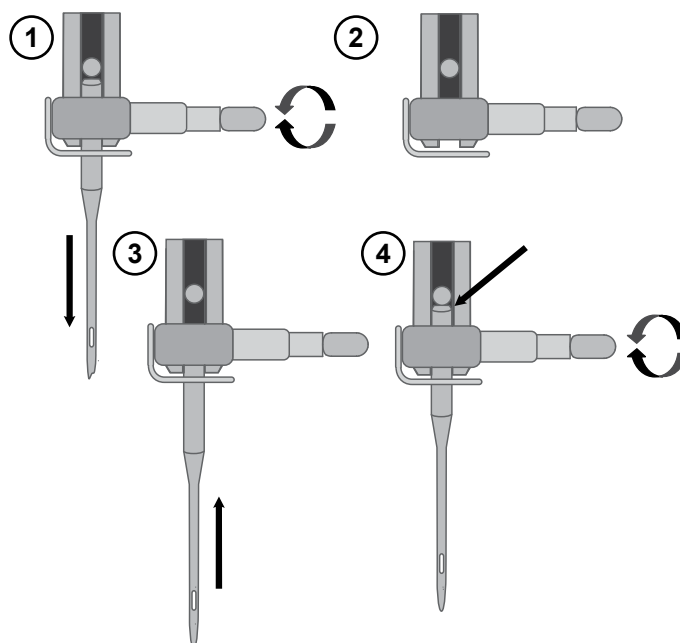

Draadspanning

Om de draadspanning in te stellen, draait u aan het wielletje bovenop de naaimachine. Afhankelijk van de stof, draad, enz., is het mogelijk dat de draadspanning moet worden aangepast. Zorg er voor de mooiste en meest duurzame steken voor dat de bovendraadspanning goed is afgesteld. Bij algemeen naaien komen de draden op gelijke afstand tussen de twee stoflagen samen (A).

Als de onderdraad zichtbaar is op de bovenkant van de stof, is de bovendraadspanning te hoog (B). Verlaag de bovendraadspanning.

Als de bovendraad zichtbaar is op de onderkant van de stof, is de bovendraadspanning te laag (C). Verhoog de bovendraadspanning.

Voor decoratieve steken en knoopsgaten moet de bovendraad zichtbaar zijn op de onderkant van de stof.

Voer een paar testen uit op een proeflapje van de stof die u gaat gebruiken en controleer de spanning.

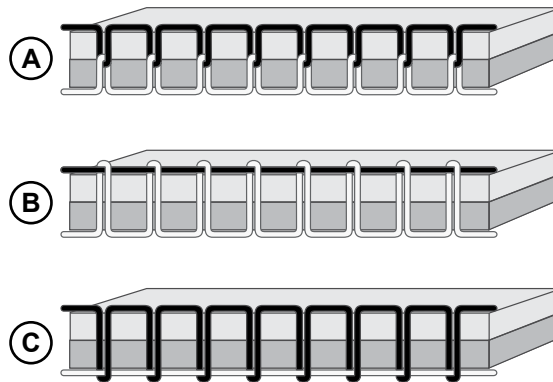

Naaien zonder de transporteur

Bij het aannaaien van knopen of bij andere naaitechnieken waarbij u niet wilt dat de stof wordt getransporteerd, moet u de transporteur verzinken.

De transporteurhendel zit op de achterkant van de vrije arm.

1. Verzink de transporteur door de hendel naar de positie "Transporteur omlaag" te brengen.
2. Breng de transporteur omhoog door de hendel naar de positie "Transporteur omhoog" te brengen.

Let op: De transporteur gaat niet onmiddellijk omhoog wanneer de hendel wordt omgezet. Draai het handwiel één volledige slag naar u toe of begin te naaien om de transporteur weer in te schakelen.

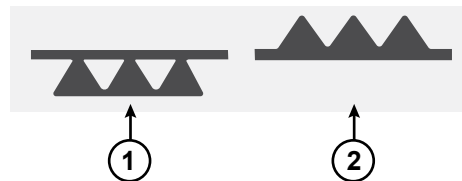

Naaivoetdruk

De persvoetdruk wordt gebruikt om de hoeveelheid druk te regelen die de naaivoet uitoefent op de stof, voor een soepel transport van de stof tijdens het naaien. De persvoetdruk is vooraf ingesteld op de standaardwaarde "2". Hoewel deze voor de meeste stoffen niet hoeft te worden aangepast, kan de naaivoetdruk worden aangepast voor zeer dikke of zeer dunne stof: verhoog de druk voor dikke stoffen, verlaag de druk voor dunne stoffen.

Let op: Als de knop te veel naar links wordt gedraaid, kunt u de knop eraf draaien. Als dit gebeurt, plaatst u de knop gewoon weer terug en draait u hem naar rechts totdat hij vast blijft zitten.

Let op: Als de knop naar rechts wordt gedraaid tot hij stopt, is de maximale druk bereikt. Probeer de knop niet verder te draaien!

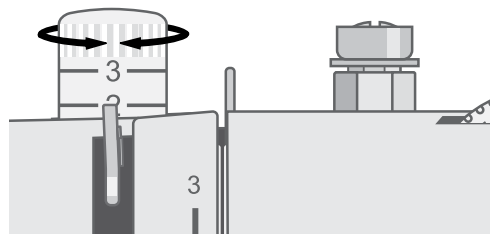

Naaivoet vervangen

1. Zorg ervoor dat de naald in de hoogste stand staat en dat de naaivoet omhoog staat. De naaivoetontgrendelingstoets steekt uit de achterkant van de naaivoethouder. Duw op deze toets om de naaivoet los te maken.
2. Om een naaivoet aan de houder te bevestigen, brengt u de gewenste naaivoet aan met de pin direct onder de gleuf in de persvoethouder. Breng de naaivoetlichter omlaag en de naaivoet klikt vast.

Let op: Als u het moeilijk vindt om de naaivoet in de juiste positie aan te brengen, houd de ontgrendelingstoets dan ingedrukt terwijl u de naaivoet omlaag brengt. Gebruik uw duim om de naaivoet voorzichtig in de juiste positie te brengen zodat de naaivoet vastklikt.

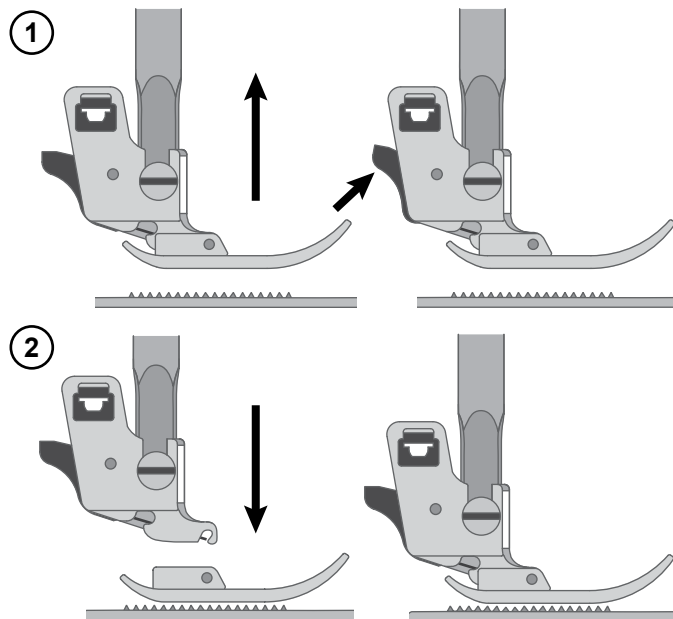

De rand-/quiltgeleider bevestigen

Bevestig de rand-/quiltgeleider in de sleuf (A) zoals afgebeeld. Pas de geleider aan zoals nodig is voor zomen, plooiën, quilten, enz.



Draai de hoofdschakelaar op uit ("O") bij het uitvoeren van de bovenstaande handelingen!

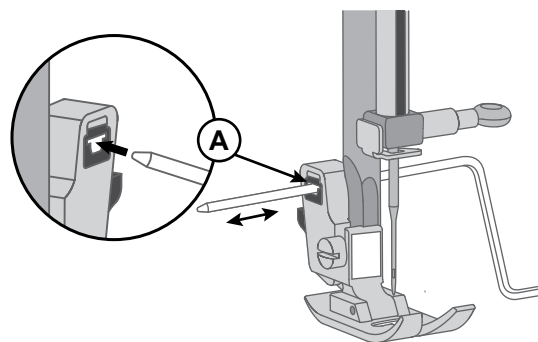

UW MACHINE BEDIENEN

Een steek selecteren

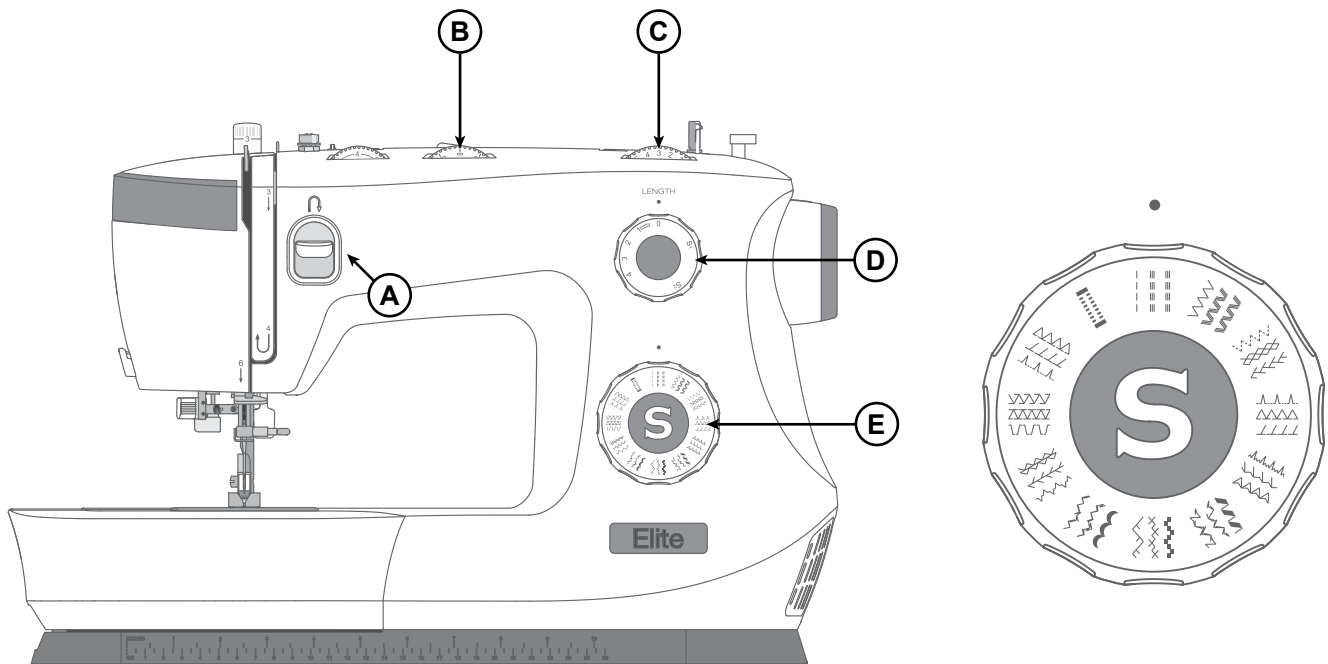

- A. Achteruitnaaihendel
- B. Selectieknop drie naaldposities
- C. Steekbreedteknop
- D. Steeklengteknop
- E. Steekselectieknop

De steekselectieknop wordt gebruikt om de steek te selecteren die u wilt naaien. De knop kan naar links of naar rechts worden gedraaid.

Voor het naaien van de grijze steekpatronen

Draai aan de steekselectieknop totdat deze op zijn plaats klikt onder de stip direct boven de knop op de machine.

Stel de steeklengteknop in op de gewenste lengte. De knop kan overall worden ingesteld tussen 0,5 en 4, waarbij 4 de langste instelling is.

Voor het naaien van rechte steken kan de steekbreedteknop worden ingesteld op 0 voor de middelste naaldpositie of 6 voor de naaldpositie links.

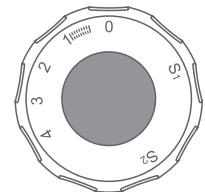
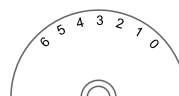
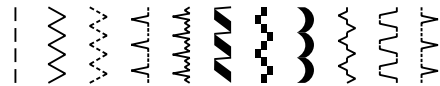

Steekbreedteknop

Steeklengteknop

Voor het naaien van de blauwe of rode steekpatronen

Draai aan de steekselectieknop totdat deze op zijn plaats klikt onder de stip direct boven de knop op de machine.

Stel de steeklengteknop zo in dat de S1 of S2 gelijk valt met de stip boven deze knop. Deze knop moet worden ingesteld op de S1-markering voor de blauwe steken of op de S2-markering voor de rode steken, anders wordt het steekpatroon niet genaaid.

Stel de steekbreedteknop in op een brede instelling (4-6).

Indien gewenst kunt u deze instellen op een lagere instelling, afhankelijk van het gewenste effect.

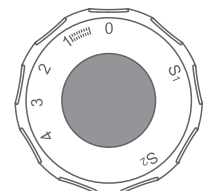
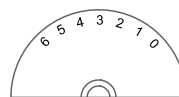
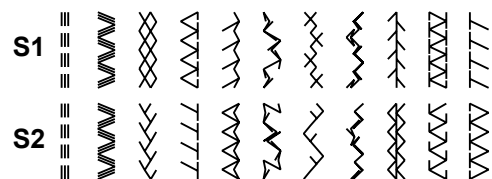

Steekbreedteknop

Steeklengteknop

Steekbreedteknoep & Steeklengteknoep

Werking van de steekbreedteknoep

De maximale zigzagsteekbreedte voor zigzagsteken is 6 mm; de breedte kan echter op elk patroon worden verminderd. De breedte neemt toe naarmate u de zigzagknoep van "0" naar "6" beweegt. (1)

Functie van de steeklengteknoep bij het naaien van zigzagsteken

Stel de stekenselectieknoep in op zigzag. De dichtheid van zigzagsteken neemt toe als de instelling van de steeklengteknoep dichterbij "0" komt. Standaard zigzagsteken worden meestal bereikt bij "3" of lager. Dichte zigzagsteken worden cordonsteken genoemd.

Functie van de steeklengteknoep bij het naaien van rechte steken

Voor het naaien van rechte steken draait u de stekenselectieknoep op de instelling voor rechte steken. Draai aan de steeklengteknoep; de lengte van de afzonderlijke steken neemt af naarmate de knop dichterbij "0" komt. De lengte van de afzonderlijke steken neemt toe naarmate de knop dichterbij "4" komt. In het algemeen gebruikt u een langere steeklengte bij het naaien van dikkere stoffen of als u een dikkere naald of dikker garen gebruikt. Gebruik een kortere steeklengte bij het naaien van dunnere stoffen of als u een dunnere naald of dunner garen gebruikt.

①

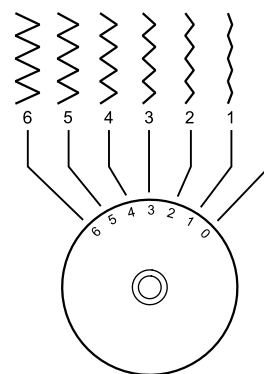

②

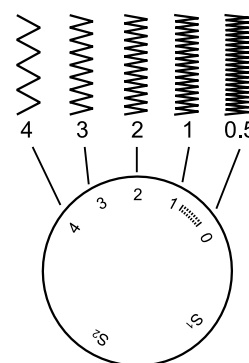

Selectieknoep drie naaldposities

De naaldpositie kan worden gewijzigd met de selectieknoep drie naaldposities. Voor normaal werk is de naaldpositie in het midden. Voor het naaien langs randen of parallel lopende lijnen bij doorstikken, selecteert u de naaldpositie links of rechts. Voor naaien met een tweelingnaald is de naaldpositie in het midden.

1. Recht
2. Zigzag

L. Linker naaldpositie
M. Middelste naaldpositie
R. Rechter naaldpositie

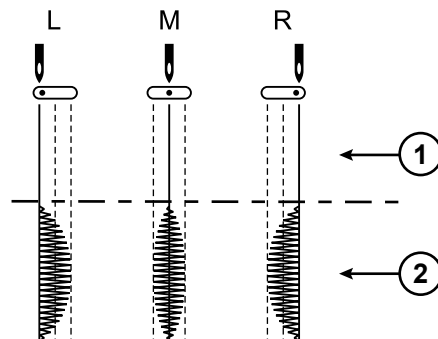

Achteruitnaaien

Om het begin en het einde van een naad te bevestigen, duwt u de achteruitnaaihendel omlaag. Naai enkele steken achteruit. Laat de achteruitnaaihendel los en de machine naait weer vooruit.

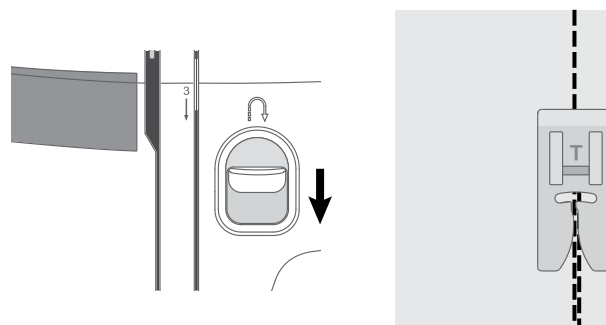

NAAIEN





Naaien

Naast iedere steek of naaitechniek die in dit gedeelte van de handleiding worden beschreven, staat een overzicht van de aanbevolen instellingen en naaivoet. Rechts ziet u een voorbeeld van het overzicht.

De aanbevolen instellingen worden ook weergegeven op het display, maar moeten mogelijk worden aangepast voor een speciale techniek.

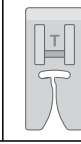
Let op: In sommige stoffen zit nog veel overtollige verf, waardoor ze kunnen afgeven op andere stoffen, maar ook op uw naaimachine. De afgegeven kleur kan zeer moeilijk of zelfs helemaal niet te verwijderen zijn. Fleece en denim geven vaak sterk af, vooral rood en blauw. Als u denkt dat uw stof/kant en klare kledingstukken af kunnen geven, was ze dan altijd eerst voordat u ze gaat naaien om te voorkomen dat ze afgeven.

Let op: Gebruik voor de beste naairesultaten hetzelfde garen als boven- en onderdraad. Gebruik gewoon naaigaren op de spoel als u met speciaal/decoratief garen naait.

					
		3.5	2.5	3-5	M
(A)	(B)	(C)	(D)	(E)	(F)

- A. Steek
- B. Naaivoet
- C. Steeklengte in mm
- D. Steekbreedte in mm
- E. Draadspanning
- F. Drie naaldposities

Beginnen met naaien - Rechte steek

Stel uw machine in op een rechte steek (zie het overzicht rechts).



Breng de naaivoet omhoog en leg de stof eronder, naast een van de naadgeleiders op de steekplaat. Op het spoelhuisdeksel staat een naadgeleider van 6 mm.

Leg de bovendraad onder de naaivoet.

Breng de naald omlaag op het punt waarop u wilt beginnen. Trek de draden naar achteren en breng de naaivoet omlaag. Druk het voetpedaal in. Geleid de stof voorzichtig langs de naadgeleider en laat de machine de stof transporteren (A). Als de onderdraad niet omhoog is getrokken, gebeurt dat automatisch wanneer u begint te naaien.

Om het begin van een naad vast te zetten, houdt u de achteruitnaaistoets ingedrukt. Naai enkele steken achteruit. Laat de achteruitnaaihendel los en de machine naait weer vooruit (B).

Ingesteld op rechte steek

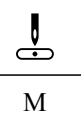
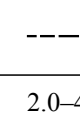
				
		M	2.0-4.0	3-5

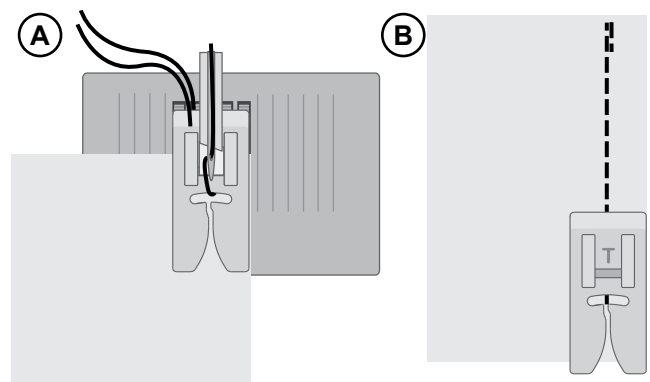

Naairichting veranderen

Om de naairichting te veranderen, stopt u de machine met de naald omlaag.

Breng de naaivoet omhoog.

Draai de stof om de naald om de naairichting naar wens te veranderen. Breng de naaivoet omlaag en naai verder in de nieuwe richting.

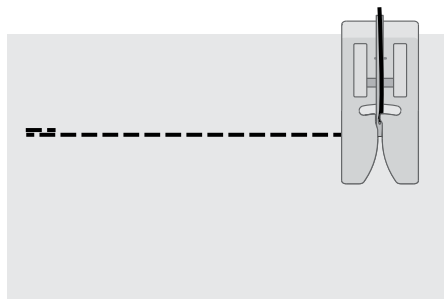

Stoppen met naaien

Houd de achteruitnaaihendel ingedrukt en naai enkele steken achteruit aan het einde van de naad. Laat de toets los en naai weer vooruit tot aan het einde van de naad. Zo wordt de naad vastgezet, zodat de steken niet uitrafelen.

Draai het handwiel naar u toe om de naald in de hoogste positie te brengen. Breng de naaivoet omhoog en verwijder de stof, waarbij u de draden naar achteren trekt.

Trek de draden omhoog en in de draadafsnijder, zodat de draden op de juiste lengte worden afgesneden en de draad niet uit de naald raakt wanneer u de volgende naad start.

Rechte elastische steek

Deze steek is sterker dan de gewone rechte steek, omdat dit een drievoudige en elastische steek is. De rechte elastische steek kan worden gebruikt voor dikke elastische stoffen, voor kruisnaden waar veel kracht op komt te staan en voor het doorstikken van dikke stoffen.

Geleid de stof voorzichtig tijdens het naaien omdat de stof achteruit en vooruit beweegt.

		M	2.5	3-5



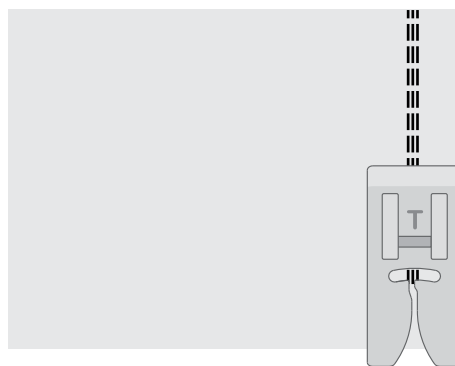



Ingesteld voor rechte elastische steek



Multi-step zigzagsteek

De multi-step zigzagsteek wordt gebruikt om knipranden af te werken. Controleer of de naald door de stof gaat aan de linkerkant en de rand afwerkt aan de rechterkant.

De steek kan ook worden gebruikt als elastische steek om te zorgen dat naden kunnen meerekken bij het naaien van gebreide stoffen.

					
		3.0-5.0	1.0	3-5	M

Ingesteld op multi-step zigzagsteek

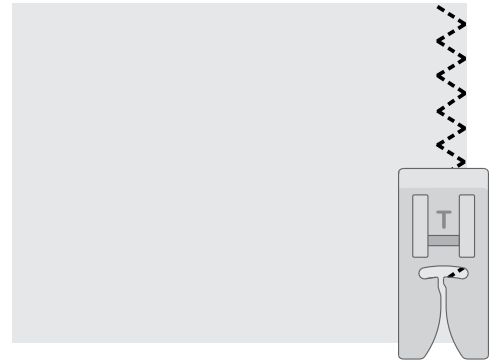







Schuine overlocksteek

De schuine overlocksteek naait de naad en werkt tegelijkertijd de rand af, perfect voor elastische stoffen. Deze steek is elastischer dan normale naden, is zeer duurzaam en wordt snel genaaid.

Leg de stof onder de naaivoet en lijn de rand van de naaivoet uit met de rand van de stof. Wanneer de naad is voltooid, knipt u overtollige stof buiten de naad weg.

Tip: U kunt de blindzoomvoet ook gebruiken om helemaal op de rand van de stof te naaien. Pas de verlenging op de naaivoet aan en laat die langs de stofrand lopen. Probeer het naaien altijd eerst uit op een proeflapje; het resultaat kan anders zijn afhankelijk van de stofdikte en -kwaliteit.

					
		3.0-5.0	2.0-3.0	3-5	M

Ingesteld op schuine overlocksteek

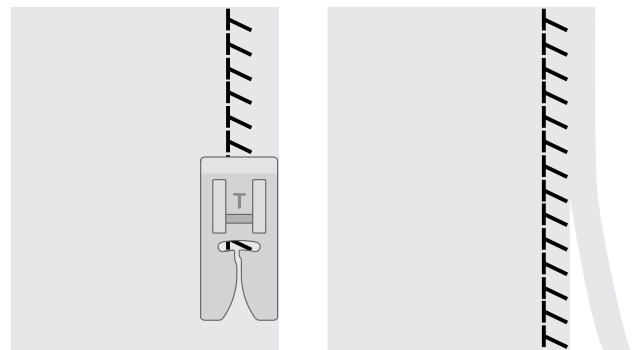

Gesloten overlocksteek

De gesloten overlocksteek kan worden gebruikt voor het naaien van normale tot dikkere elastische stoffen.

Gebruik deze steek om elastische stof te zomen (A) en voor riemlussen (B). Vouw een zoom naar de verkeerde kant en naai met de gesloten overlocksteek vanaf de goede kant. Knip het teveel aan stof weg.

		5.5	2.5	3-5	M

Ingesteld op gesloten overlocksteek

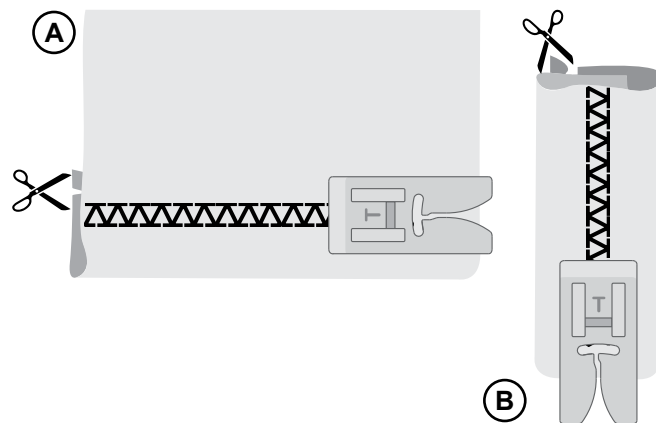

Blindzomen

De blindzoomsteek wordt gebruikt voor het maken van onzichtbare zomen in rokken, broeken en woningdecoraties. Er zijn twee soorten blinde zomen; één wordt aanbevolen voor normale tot dikke geweven stof (1), de andere voor normale tot dikke elastische stof (2).

- Werk de kniprand van de zoom af als u met een geweven stof werkt. Bij de meeste gebreide stoffen is het niet nodig om eerst de onafgewerkte rand af te werken.
- Sla de zoom om naar de verkeerde kant en pers.
- Vouw de zoom weer terug over de zoom heen zodat ongeveer 1 cm van de afgewerkte rand buiten de vouw uitsteekt. De verkeerde kant van uw naaiwerk moet nu naar boven liggen.
- Leg de stof zo onder de naaivoet dat de vouw in de bovenlaag tegen de geleider (A) ligt.
- Bij het insteken in de vouw mag de naald maar een klein beetje stof opnemen. Als de steken zichtbaar zijn op de goede kant van de stof, past u randgeleider (A) aan met de stelschroef (B) totdat de steek die de zoom grijpt net zichtbaar is.

(1)	(2)		3.0-5.0	1.0-2.0	3-5	M

Ingesteld op blindzoom

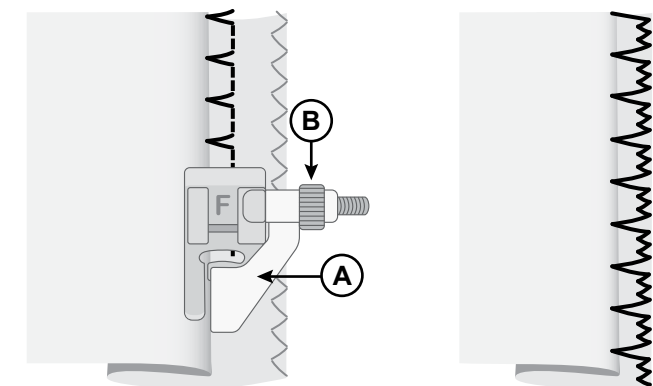

Geweven stof

Elastische stof

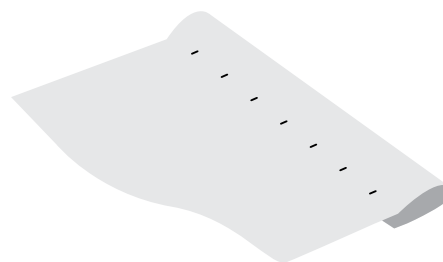

Goede kant van de stof

Stoppen en verstellen







Grote gaten repareren

Bij grote gaten in de stof moet u een nieuw lapje op het beschadigde gedeelte naaien.







Rijg het nieuwe lapje stof op het beschadigde gedeelte op de goede kant van de stof.

Naai over de stofranden met de zigzagsteek of de multi-step zigzagsteek.

Knip het beschadigde gedeelte vanaf de verkeerde kant van de stof dicht bij de naad weg.

					
		4.0-6.0	2.0	3-5	

Ingesteld op zigzag

					
		5.0	1.0-2.0	3-5	

Ingesteld op multi-step zigzag

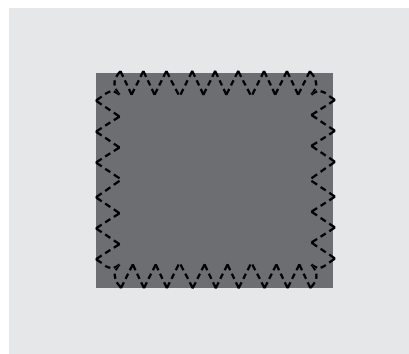

Scheuren repareren

Bij scheuren, rafelranden of kleine gaatjes is het handig om een klein stukje stof op de verkeerde kant van de stof te leggen. Het beschadigde gedeelte wordt verstevigd door de stof die eronder ligt.

Leg een lapje stof onder de beschadigde stof. Het lapje moet iets groter zijn dan de beschadigde plek.

Naai over het beschadigde gedeelte met de zigzag- of multi-step zigzagsteek.

Knip het stukje verstevigingsstof bij.

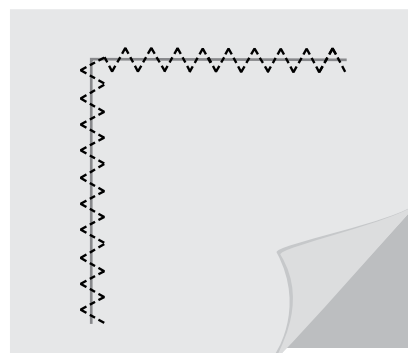

Eenstaps-knoopsgat

Naai knoopsgaten met de perfecte grootte voor uw knoop. De stof moet worden verstevigd op de plaats waar de knoopsgaten moeten worden genaaid.

1. Markeer de startpositie van het knoopsgat op de stof (A).
2. Druk de knoophouder op de eenstaps-knoopsgatvoet open door de hendel naar achteren te duwen (B). Breng de knoop aan. Duw de knoophouder naar voren totdat de knoop vast zit (C). De knoop bepaalt de lengte van het knoopsgat.
3. Bevestig de eenstaps-knoopsgatvoet.
4. Zorg ervoor dat de draad door het gat in de naaivoet wordt getrokken en onder de naaivoet komt te liggen.
5. Leg uw stof onder de naaivoet zodat de markering op de stof gelijk ligt met het midden van de knoopsgatvoet (D).
6. Breng de knoopsgathendel (E) omlaag en duw hem voorzichtig achteruit.
7. Houd het uiteinde van de bovendraad vast en begin te naaien. Het knoopsgat wordt vanaf de voorkant van de naaivoet naar achteren genaaid. Stop met naaien wanneer het knoopsgat klaar is.
8. Breng de naaivoet omhoog wanneer het knoopsgat klaar is. Breng de knoopsgathendel helemaal omhoog.
9. Om de trens vast te zetten, rijgt u het uiteinde van de bovendraad in een handnaald, trekt u deze naar de verkeerde kant en hecht u het einde af voordat u de resterende draad afknipt.
10. Snijd het knoopsgat vanaf de beide uiteinden naar het midden toe open met een tornmesje (F).

Als u nog een knoopsgat wilt naaien, duw de knoopsgathendel dan niet omhoog wanneer het knoopsgat klaar is. Duw de hendel in plaats daarvan weer van u af. Naai nog een knoopsgat.

Let op: Naai altijd eerst een testknoopsgat op een proeflapje.

		5.0		3-5	M

Ingesteld voor knoopsgat

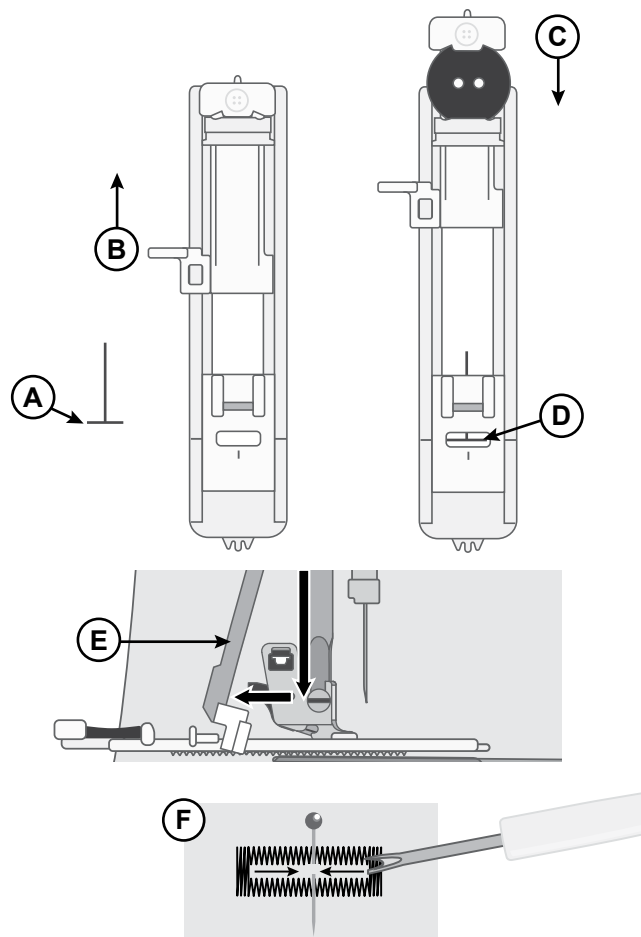





Ritssluitingen naaien

De ritsvoet kan rechts of links van de naald worden bevestigd, waardoor de beide kanten van de rits gemakkelijk kunnen worden genaaid.

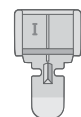
Om de rechterkant van de rits te naaien, bevestigt u de naaivoet in de linker naaivoetpositie (A).

Om de linkerkant van de rits te naaien, bevestigt u de naaivoet in de rechter naaivoetpositie (B).

				
		M	1.5-3.0	3-5

Ingesteld op het naaien van ritsen

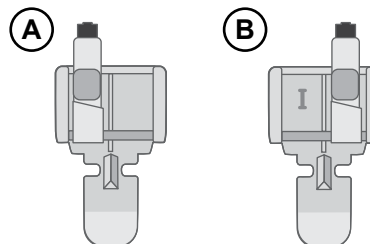

Gecentreerde rits

- Leg de stofdelen met de goede kanten op elkaar en speld ze vast. Markeer de lengte van de ritssluiting op uw stof.
- Rijg de ritssluiting met de aangegeven naadtoeslag (gebruik een rechte steek met steeklengte 4 mm, draadspanning 2). Rijg tot aan de markering voor het einde van de rits (C).
- Stel de machine in voor een rechte steek (zie bovenstaande tabel), naai enkele steken achteruit en naai de rest van de naad met de aangegeven naadtoeslag (C).
- Pers de naadtoeslagen open. Leg de goede kant van de rits op de verkeerde kant van de naad en plak vast met plakband (D).
- Keer uw project om, zodat de goede kant omhoog ligt. Klik de ritsvoet vast aan de linkerkant van de naald (A).
- Naai langs de rechterkant van de rits tot het einde van uw rits, vergeet het achteruit naaien aan het begin niet. Stop met de naald omlaag in de stof, breng de naaivoet omhoog en keer uw project om langs de onderkant van de rits te naaien (E).
- Klik de ritsvoet vast aan de rechterkant van de naald (B). Naai de andere kant van de rits net als de eerste kant (F).
- Keer uw project om en verwijder het plakband van de achterkant.
- Keer uw project weer naar de goede kant en verwijder de rijgsteken.

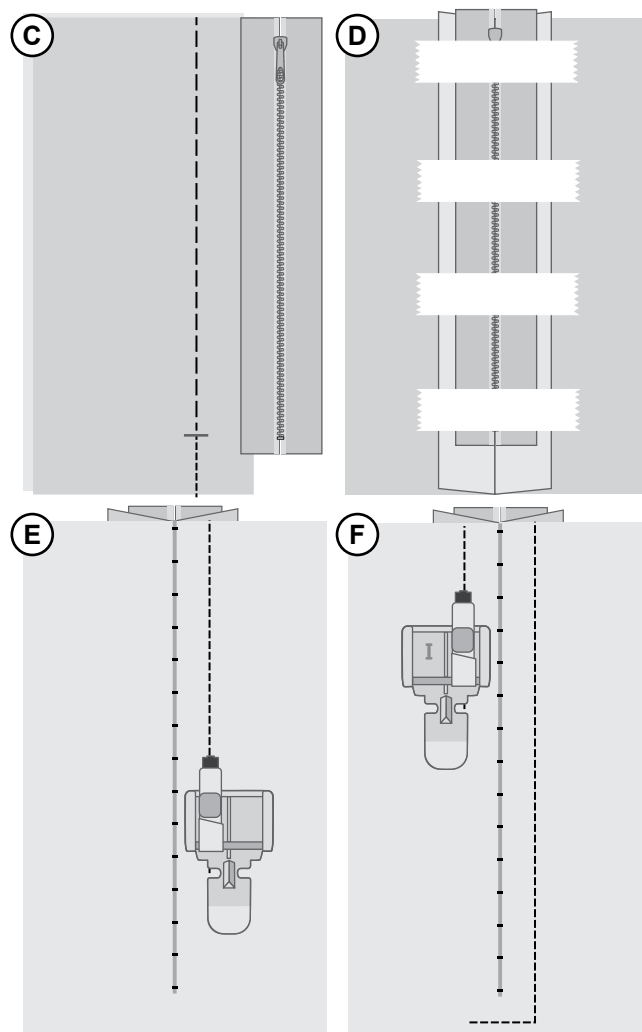

ONDERHOUD

De naaimachine reinigen

Maak uw naaimachine regelmatig schoon om te zorgen dat uw machine goed blijft werken. De naaimachine hoeft niet te worden gesmeerd (geolied). Neem de buitenkant van uw naaimachine af met een zachte doek om eventueel opgehoopt stof of textielresten te verwijderen.

Het spoelhuis schoonmaken

 *Breng de naald omhoog en schakel de machine uit.*

Verwijder de naaivoet. Verwijder het spoelhuisdeksel van de machine en verwijder de spoel.

Verwijder de schroeven in de naaldplaat met behulp van de L-schroevendraaier. Til de steekplaat op en verwijder hem.

Maak de transporteur en het spoelhuis schoon met het borsteltje dat bij de accessoires zit.

Leg de naaldplaat op de transporteur, breng de schroeven weer aan en draai ze vast.

Bevestig de naaivoet, breng de spoel aan en plaats het spoelhuisdeksel terug.

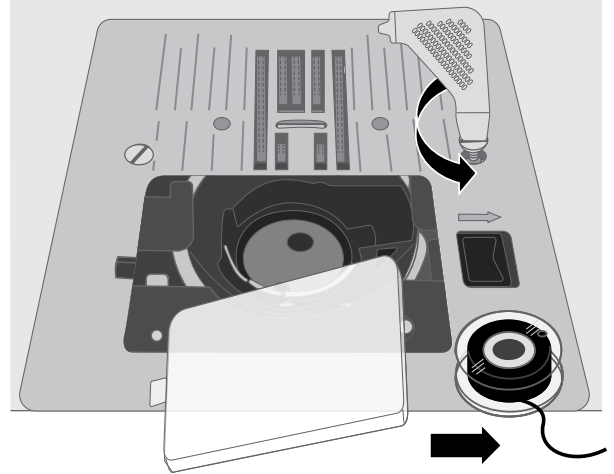

Het spoelgedeelte schoonmaken

 *Breng de naald omhoog en schakel de machine uit.*

Maak het gedeelte onder het spoelhuis schoon na diverse naaiprojecten of wanneer u merkt dat zich textielresten in het spoelhuisgedeelte hebben opgehoopt.

Verwijder de naaivoet. Verwijder het spoelhuisdeksel van de machine en verwijder de spoel.

Verwijder de schroeven in de naaldplaat met behulp van de L-schroevendraaier. Til de steekplaat op en verwijder hem.

Maak het hele gedeelte schoon met het borsteltje of met een droge doek.

Let op: Blaas geen lucht in het spoelhuisgedeelte. Het stof en de pluïsjes worden dan in uw machine geblazen.

Leid het "gevorkte" uiteinde van het spoelhuis (A) onder de spoelhuishouder (B) en onder de transporteur. Beweeg het spoelhuis iets van rechts naar links totdat het goed in de grijperring (C) glijdt. Om ervoor te zorgen dat het spoelhuis goed terug is geplaatst, draait u het handwiel naar u toe. De grijperring (C) moet vrij linksom kunnen draaien.

Leg de naaldplaat op de transporteur, breng de schroeven weer aan en draai ze vast.

Bevestig de naaivoet, breng de spoel aan en plaats het spoelhuisdeksel terug.

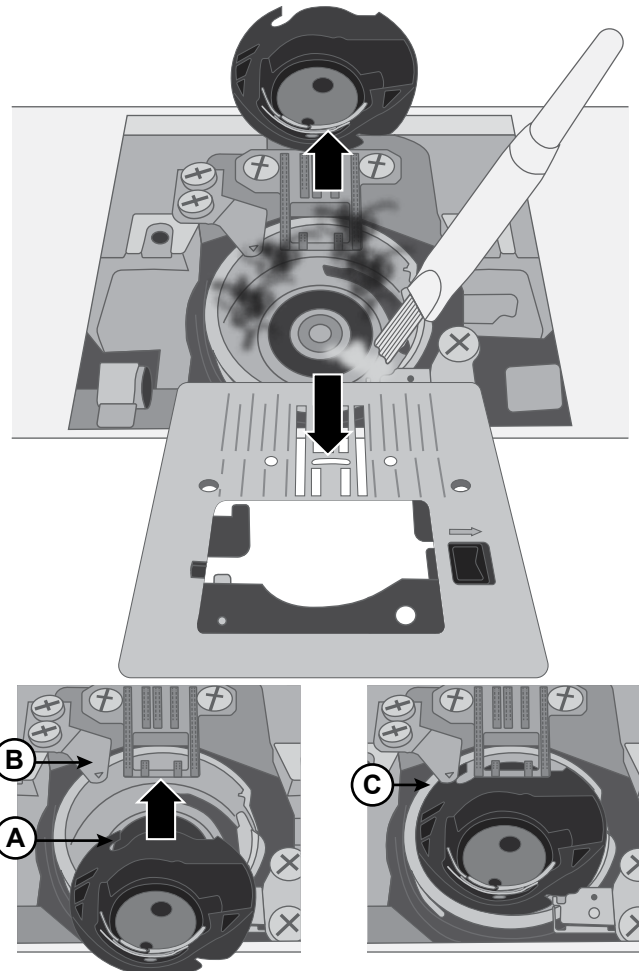

Problemen oplossen

Draadlussen op de onderkant van de stof

Mogelijke oorzaak: Draadlussen op de onderkant van de stof geven altijd aan dat de bovendraad niet goed is ingeregen. Dit gebeurt als de bovendraad niet goed in het draadspanningsmechanisme is geplaatst en niet door de draadhevel is geregen.

Oplossing: *Rijg de naaimachine opnieuw in, waarbij u eerst de persvoetlichter omhoog brengt voordat u begint met inrijgen, zodat de draad goed in het spanningsmechanisme en de draadhevel kan worden geregen. Om te controleren of u de naaimachine op de juiste manier heeft ingeregen, kunt u deze test uitvoeren:*

- Breng de persvoetlichter omhoog en rijg de bovenkant van de machine in.
- Rijg de draad door het oog van de naald, maar breng de draad nog niet onder de naaivoet. Als u de bovendraad naar links trekt, moet de draad vrij bewegen.
- Breng de persvoetlichter omlaag. Als u de bovendraad naar links trekt, moet u weerstand voelen. Dit betekent dat u de draad goed heeft ingeregen.
- Breng de draad onder de naaivoet en trek dan de onderdraad omhoog. Breng de beide draaduiteinden onder de naaivoet en naar de achterkant toe. Breng de naaivoet omlaag en begin te naaien.

Als de draad nog steeds vrij beweegt nadat u de persvoetlichter omlaag heeft gebracht (u voelt geen verschil tussen de naaivoet omhoog of omlaag) betekent dit dat u de draad niet goed heeft ingeregen. Verwijder de bovendraad en rijg de machine opnieuw in.

Onderdraad breekt

Mogelijke oorzaak: De onderdraad is niet goed ingeregen.

Oplossing: *Controleer of de spoel op de juiste manier in het spoelhuis is geplaatst.*

Mogelijke oorzaak: De spoel is te vol of ongelijkmatig opgespoeld.

Oplossing: *De onderdraad is mogelijk niet goed in de opspoelspanningsschijf aangebracht tijdens het spoelen.*

Mogelijke oorzaak: Vuil of stof in de spoelhouder.

Oplossing: *Maak de spoelhouder schoon.*

Mogelijke oorzaak: U gebruikt de verkeerde spoelen.

Oplossing: *Gebruik spoelen van dezelfde soort als die bij de machine worden geleverd (SINGER® Class 15 transparante spoelen) - gebruik geen ander soort spoelen.*

Onderdraad is te zien op de bovenkant van de stof

Mogelijke oorzaak: Bovendraad te strak.

Oplossing: *Verminder de bovendraadspanning.*

Mogelijke oorzaak: De draadroute is geblokkeerd waardoor er extra spanning op de bovendraad komt te staan.

Oplossing: *Controleer of de bovendraadroute niet is geblokkeerd en of de draad vrij door de draadroute beweegt.*

Mogelijke oorzaak: Onderdraad niet in spoelspanningsschijf.

Oplossing: *Rijg de onderdraad opnieuw in.*

Problemen met opspoelen

Mogelijke oorzaak: De onderdraad is te los op de spoel gewonden.

Oplossing: *Spoel de onderdraad opnieuw op en zorg ervoor dat de draad stevig in de opspoelspanningsschijf is geplaatst.*

Mogelijke oorzaak: De spoelas is niet helemaal ingeschakeld, daarom wordt de draad niet opgespoeld.

Oplossing: *Controleer of de spoelas helemaal is ingeschakeld voordat u begint met opspoelen.*

Mogelijke oorzaak: De spoel wordt slordig opgespoeld omdat het draaduiteinde niet wordt vastgehouden aan het begin van het spoelproces.

Oplossing: *Houd voordat u begint met spoelen het draaduiteinde (dat uit de spoel komt) stevig vast, laat de spoel gedeeltelijk opvullen en stop dan om het draaduiteinde dicht bij de spoel af te knippen.*

De stof trekt

Mogelijke oorzaak: Bovendraad is te strak.

Oplossing: *Verminder de bovendraadspanning.*

Mogelijke oorzaak: De steeklengte is te kort ingesteld.

Oplossing: *Verleng de instelling van de steeklengte.*

Mogelijke oorzaak: Verkeerde soort naald voor het stoftype.

Oplossing: *Gebruik de juiste naaldsoort en -dikte voor uw stof.*

De stof plooit onder de steken

Mogelijke oorzaak: De stof is niet goed verstevigd voor de dichtheid van de steken (bijvoorbeeld cordonsteekapplicatie).

Oplossing: *Breng een versteviging aan onder de stof om te voorkomen dat de steken de stof samentrekken en een geplooid rand in de stof vormen.*

Hard geluid tijdens het naaien

Mogelijke oorzaak: De draad zit niet in de draadhevel.

Oplossing: *Rijg de machine opnieuw in en controleer of de draadhevel in de hoogste positie staat, zodat de draad door het oog van de draadhevel loopt. Draai het handwiel van de naaimachine naar u toe om de draadhevel in de hoogste positie te brengen voor het inrijgen.*

Mogelijke oorzaak: Draadroute is geblokkeerd.

Oplossing: *Controleer of de draad niet vastzit op het garenklosje of achter het garenschijfje.*

De machine transporteert de stof niet

Mogelijke oorzaak: De persvoetlichter is niet omlaag gebracht op de stof na het inrijgen.

Oplossing: *Breng de persvoetlichter omlaag voordat u begint te naaien. "Duw" of "trek" niet aan de stof tijdens het naaien.*

Mogelijke oorzaak: De transporteurhendel kan zijn teruggekeerd naar de positie "omhoog", maar het handwiel is nog geen volledige slag gedraaid om de transporteur volledig opnieuw in te schakelen.

Oplossing: *De transporteur moet omhoog worden gebracht en weer ingeschakeld door het handwiel een volledige slag te draaien.*

Mogelijke oorzaak: De steeklengte is ingesteld op nul.

Oplossing: *Verleng de instelling van de steeklengte.*

Machine werkt niet

Mogelijke oorzaak: De spoelas is ingeschakeld terwijl u probeert te naaien.

Oplossing: *Schakel de spoelas uit door hem naar links te duwen.*

Mogelijke oorzaak: Het snoer en/of het voetpedaal zijn niet goed aangesloten.

Oplossing: *Zorg ervoor dat het snoer/het voetpedaal goed zijn aangesloten op de machine en op de stroombron.*

Mogelijke oorzaak: U gebruikt de verkeerde spoelen.

Oplossing: *Gebruik spoelen van dezelfde soort als die bij de machine worden geleverd (SINGER® Class 15 transparante spoelen) - gebruik geen ander soort spoelen.*

De naald breekt

Mogelijke oorzaak: Verbogen, botte of beschadigde naald.

Oplossing: *Gooi de naald weg en breng een nieuwe naald aan.*

Mogelijke oorzaak: Verkeerde dikte naald voor de stof.

Oplossing: *Breng de juiste naald aan voor het stoftype.*

Mogelijke oorzaak: De naaimachine is niet goed ingeregen.

Oplossing: *Rijg de machine helemaal opnieuw in.*

Mogelijke oorzaak: U "duwt" tegen of "trekt" aan de stof.

Oplossing: *Duw of trek de stof niet met de hand, maar laat de transporteur van de naaimachine de stof onder de naaivoet trekken terwijl u de stof geleidt.*

De draadinsteker werkt niet

Mogelijke oorzaak: De naald is niet in de juiste positie.

Oplossing: *Breng de naald in de hoogste positie door het handwiel naar u toe te draaien.*

Mogelijke oorzaak: Verkeerde dikte naald voor de stof.

Oplossing: *Naald helemaal omhoog in de naaldklem.*

Mogelijke oorzaak: De naald is verbogen.

Oplossing: *Verwijder de verbogen naald en breng een nieuwe naald aan.*

Mogelijke oorzaak: De haak is beschadigd.

Oplossing: *De draadinsteker moet worden vervangen. Neem contact op met een erkend servicecentrum.*

De machine slaat steken over

Mogelijke oorzaak: De naald is niet goed aangebracht.

Oplossing: *Controleer of de platte kant van de bovenkant van de naald naar de achterkant van de naaimachine is gericht en of de naald helemaal tot bovenaan is aangebracht. Draai daarna de naaldklemschroef vast.*

Mogelijke oorzaak: Verkeerde naald voor de genaaide stof.

Oplossing: *Gebruik de juiste naaldsoort en -dikte voor uw stof.*

Mogelijke oorzaak: Verbogen, botte of beschadigde naald.

Oplossing: *Verwijder de naald en breng een nieuwe naald aan.*

De steken worden vervormd

Mogelijke oorzaak: U "duwt" tegen of "trekt" aan de stof.

Oplossing: *Duw of trek de stof niet met de hand, maar laat de transporteur van de naaimachine de stof onder de naaivoet trekken terwijl u de stof geleidt.*

Mogelijke oorzaak: Onjuiste steeklengte-instelling.

Oplossing: *Pas de instelling van de steeklengte aan.*

Mogelijke oorzaak: Er kan versteviging nodig zijn voor de techniek.

Oplossing: *Leg versteviging onder de stof.*

De draad hoopt zich op aan het begin

Mogelijke oorzaak: De boven- en onderdraden zijn niet goed onder de naaivoet geplaatst voordat u begon met naaien.

Oplossing: *Zorg ervoor dat de bovendraad en de onderdraad onder de naaivoet liggen en naar achteren zijn geleid voordat u begint met naaien.*

Mogelijke oorzaak: U bent begonnen met naaien zonder stof onder de naaivoet.

Oplossing: *Leg stof onder de naaivoet en controleer of de naald in de stof komt; houd de beide draaduiteinden lichtjes vast bij de eerste paar steken.*

Mogelijke oorzaak: Er kan versteviging nodig zijn voor de techniek.

Oplossing: *Leg versteviging onder de stof.*

De bovendraad breekt

Mogelijke oorzaak: Draadroute geblokkeerd

Oplossing: *Controleer of de draad vastloopt op het garenklosje (ruwe plekken op het klosje zelf) of achter de garenpen of het garenschijfje (als de draad achter het garenschijfje terecht is gekomen en daarom niet vrij door de machineroute kan lopen).*

Mogelijke oorzaak: De naaimachine is niet goed ingeregen.

Oplossing: *Verwijder de bovendraad helemaal, breng de persvoetlichter omhoog, rijg de machine opnieuw in en zorg ervoor dat de draad in de draadhevel zit (breng de draadhevel helemaal omhoog door het handwiel naar u toe te draaien).*

Mogelijke oorzaak: Bovendraadspanning te hoog.

Oplossing: *Verminder de bovendraadspanning.*

Technische specificaties

Naaisnelheid Maximaal 1000 ± 100 tpm (bij gebruik van een rechte steek met standaard steeklengte)	Nominale spanning 240 V/50Hz, 230 V/50Hz, 220 V/50-60Hz, 127 V/60 Hz, 120 V/60 Hz, 100V/50-60Hz, 120V/60Hz	Hoogte naaivoet 6,5 mm
Beschermingsklasse II (Europa)	Steekbreedte 0–6,0 mm	Steeklengte 0–4,5 mm
Type lamp Led-licht	Machineafmetingen Lengte: ≈450 mm Breedte: ≈197 mm Hoogte: ≈281 mm	Gewicht 6,6kg

Wij behouden ons het recht voor zonder aankondiging vooraf veranderingen aan te brengen in de machine en het assortiment accessoires, of aanpassingen te doen in functies of ontwerp. Dergelijke veranderingen zijn echter altijd ten gunste van de gebruiker van het product.

INTELLECTUEEL EIGENDOM

SINGER en het Cameo “S” Design zijn exclusieve handelsmerken van The Singer Company Limited S.à.r.l. of gelieerde bedrijven.

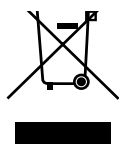

Bij het afvoeren van dit product moet u erop letten dat het op de juiste wijze wordt gerecycled volgens de nationale richtlijnen voor elektrische/elektronische producten. Gooi elektrische apparaten niet weg als ongesorteerd huishoudelijk afval, maar maak gebruik van gescheiden afvalinzameling. Neem contact op met de gemeente voor informatie over de aanwezige inzamelpunten. Als u oude apparaten vervangt door nieuwe, kan de verkoper wettelijk verplicht zijn om uw oude apparaat gratis terug te nemen om het af te voeren.

Als elektrische apparaten worden weggegooid op stortplaatsen of vuilnisbelten kunnen er gevaarlijke stoffen in het grondwater lekken, in de voedselketen terechtkomen en schade aanrichten aan uw gezondheid en welzijn.

FABRIKANT
VSM Group AB
Soldattorpsgatan 3, SE-55474 Jönköping, ZWEDEN



SINGER®

ORIGINAL SINCE 1851.