

Gebruikershandleiding

Sapphire™ 960Q

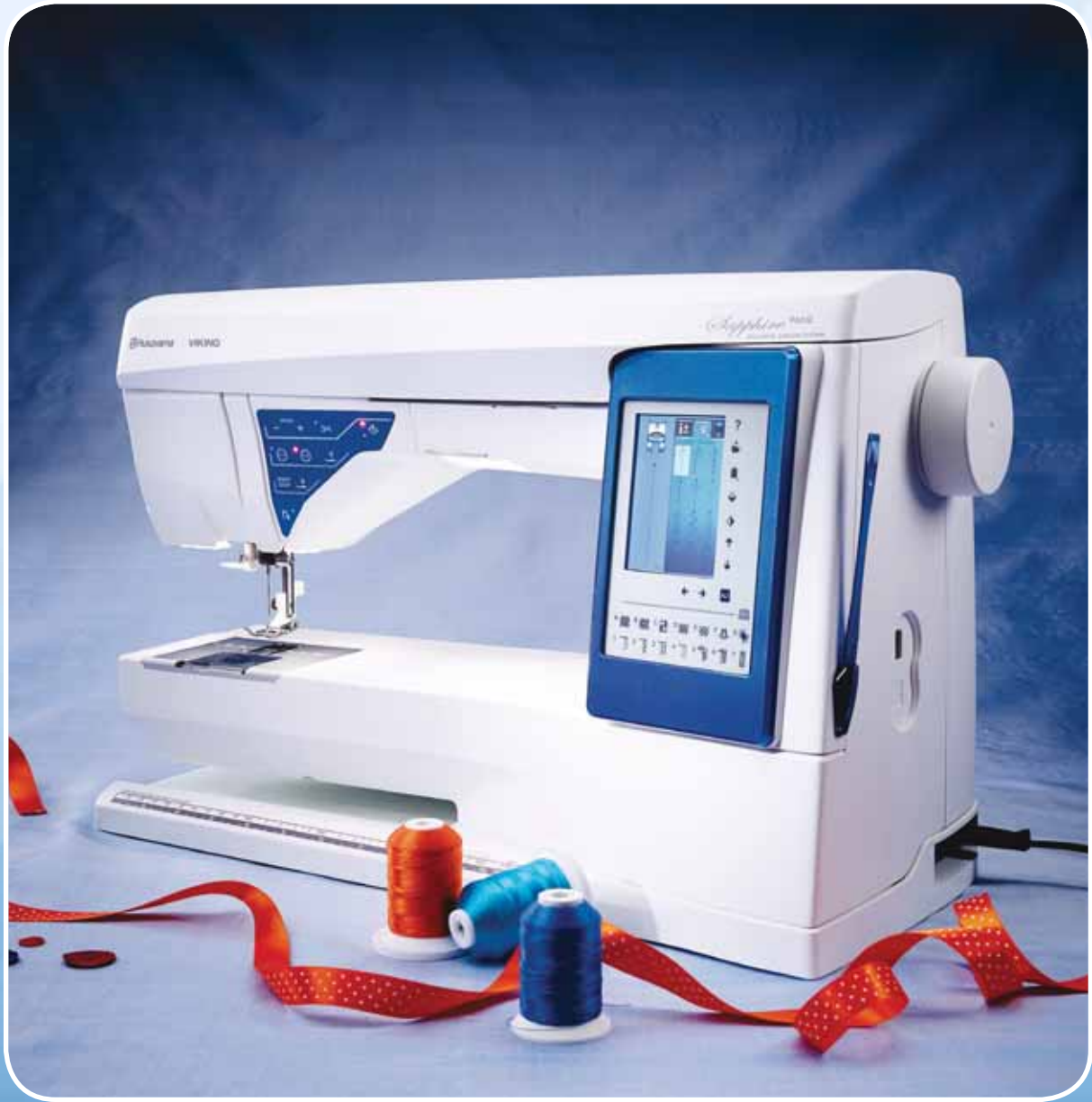

VEILIGHEIDSINSTRUCTIES

Deze huishoudnaaimachine voldoet aan de eisen van IEC/EN 60335-2-28.

Elektrische aansluiting

Deze naaimachine moet worden gebruikt met het voltage dat is aangegeven op het betreffende plaatje.

Opmerkingen over de veiligheid

- Deze naaimachine is niet bedoeld voor gebruik door personen (ook kinderen) met verminderde lichamelijke, zintuiglijke of mentale functies, of met onvoldoende ervaring en kennis, tenzij ze onder toezicht staan of geïnstrueerd worden over het gebruik van de naaimachine door een persoon die verantwoordelijk is voor hun veiligheid.
- Kinderen moeten onder toezicht staan, zodat ze niet met de naaimachine kunnen spelen.
- Een naaimachine mag nooit zonder toezicht met de stekker in het stopcontact blijven staan.
- Verwijder direct na gebruik en voordat u de machine schoonmaakt de stekker van de naaimachine uit het stopcontact.
- Schakel de naaimachine uit ("0") wanneer u iets wilt veranderen in de omgeving van de naald, zoals een draad door de naald halen, een andere naald plaatsen, een andere naaivoet plaatsen en dergelijke.
- Gebruik de naaimachine nooit als het snoer of de stekker beschadigd zijn.
- Houd uw vingers uit de buurt van alle bewegende delen. Wees vooral voorzichtig in de buurt van de naaimachinaald.
- Draag een veiligheidsbril.
- Gebruik deze naaimachine alleen voor de werkzaamheden waarvoor de naaimachine bedoeld is en zoals die worden beschreven in deze handleiding. Gebruik alleen hulpstukken die door de producent zijn aanbevolen zoals in deze handleiding wordt beschreven.



Bij het wegdoen van dit product moet u erop letten dat het op de juiste wijze wordt gerecycled volgens de nationale richtlijnen voor elektrische/elektronische producten. In geval van twijfel kunt u voor assistentie contact opnemen met uw dealer.

INHOUDSOPGAVE

Uw machine leren kennen 1:5

MACHINEOVERZICHT	1:6
Achterkant	1:6
Naaldgebied	1:6
Accessoiredoos	1:7
ACCESSOIRES	1:7
Bijgeleverde accessoires	1:7
Bijgeleverde accessoires - niet op de afbeelding	1:7
Naaivoeten	1:8
STEKEN	1:10
LETTERTYPES	1:16

Instellen 2:1

UITPAKKEN	2:2
Het snoer van het voetpedaal aansluiten	2:2
Het snoer en het voetpedaal aansluiten	2:2
DE MACHINE OPBERGEN NA HET NAAIEN	2:3
VRIJE ARM	2:3
USB-POORT	2:3
Aansluiten op en loskoppelen van USB-poort	2:3
GARENENNEN	2:4
Horizontale positie	2:4
Verticale positie	2:4
Extra garennen	2:4
DE BOVENDRAAD INRIJGEN	2:5
DRAADINSTEKER	2:5
EEN TWEELINGNAALD INRIJGEN	2:6
DRAADAFSNIJDER	2:6
DRAADSENSOR	2:6
SPOELEN	2:7
Spoelen door de naald	2:7
Speciaal garen opspoelen	2:7
STEEKPLAAT VERVANGEN	2:8
DE SPOEL PLAATSEN	2:8
NAAIVOET VERWISSELEN	2:8
DE NAALD VERWISSELEN	2:9
NAALDEN	2:9
GARENS	2:10
VERSTEVIGERS	2:10
PICTOGRAM™ PEN	2:10
HOE U UW MACHINE KUNT UPDATEN	2:11
Update-instructies	2:11

Instellingen en functietoetsen 3:1

FUNCTIETOETSEN	3:2
Speed + en -	3:2
Selecteerbare draadafsnijder	3:2
Naaldstop boven/onder	3:2
STOP	3:2
FIX	3:3
Sensorvoet Omhoog en Extra hoog	3:3
Start/Stop	3:3
Sensorvoet omlaag en draaien	3:3
Achteruitnaaien	3:3
EXCLUSIVE SENSOR SYSTEM™	3:3
OVERZICHT AANRAAKGEBIED	3:4
Quick Help	3:4

Opslaan in Mijn steken/Mijn bestanden	3:4
Verwijderen	3:4
Verticaal/horizontaal spiegelen	3:4
ALT en functiepijlen	3:4
Exclusive SEWING ADVISOR™ FUNCTIE	3:4
KLEUREN TOUCHSCREEN	3:5
Startmenu	3:5
Werkbalk	3:5
SET MENU	3:6
Machine-instellingen	3:6
Steekinstellingen	3:7
Naa-instellingen	3:8
Veelgebruikte pictogrammen	3:8

Naaïen 4:1

TABS	4:2
Stekenmenu tab	4:2
Tab Naaï-informatie	4:3
Steken afwisselen	4:5
ALT-functie en pijlen	4:5
EXCLUSIVE SEWING ADVISOR™ FUNCTIE	4:7
Stofkeuze	4:7
Naaïtechnieken	4:8
NAAÏTECHNIEKEN	4:9
Naad	4:9
Afwerken	4:10
Naaïen en afwerken	4:11
Naaïen/afwerken voor tricot	4:11
Rijgen	4:12
Blindzoom	4:12
Zoom	4:13
Perfect uitgebalanceerd eenstaps sensorknoopsgat	4:14
Handmatig knoopsgat	4:15
Handmatigrens	4:16
Speciale naaïtechnieken	4:16
Quilten uit de vrije hand	4:17
POP-UP BERICHTEN VOOR HET NAAÏEN	4:18



Programmeren	5:1
PROGRAMMEREN	5:2
UW STEEK- OF LETTERPROGRAMMA BEWERKEN	5:3
Tabs in de programmeermodus.....	5:3
Opdrachten steekprogramma.....	5:3
EEN STEEKPROGRAMMA NAAIEN	5:4
OPSLAAN IN MIJN STEKEN	5:4
EEN STEEKPROGRAMMA OPNIEUW LADEN	5:5
POP-UP BERICHTEN VOOR PROGRAMMEREN	5:5

File Manager	6:1
FILE MANAGER	6:2
BESCHIKBAAR GEHEUGEN	6:2
DOOR FILE MANAGER BLADEREN	6:3
Lijstweergave.....	6:3
MIJN BESTANDEN	6:3
USB.....	6:3
Een map openen.....	6:3
Eén mapniveau omhoog.....	6:3
ORGANISEREN	6:4
Een nieuwe map maken.....	6:4
Een bestand of map kopiëren/plakken.....	6:4
De naam van een bestand of map veranderen.....	6:4
Een bestand of map verwijderen.....	6:4
POP-UP BERICHTEN FILE MANAGER	6:4

Onderhoud	7:1
DE NAAIMACHINE REINIGEN	7:2
PROBLEMEN OPLOSSEN	7:3

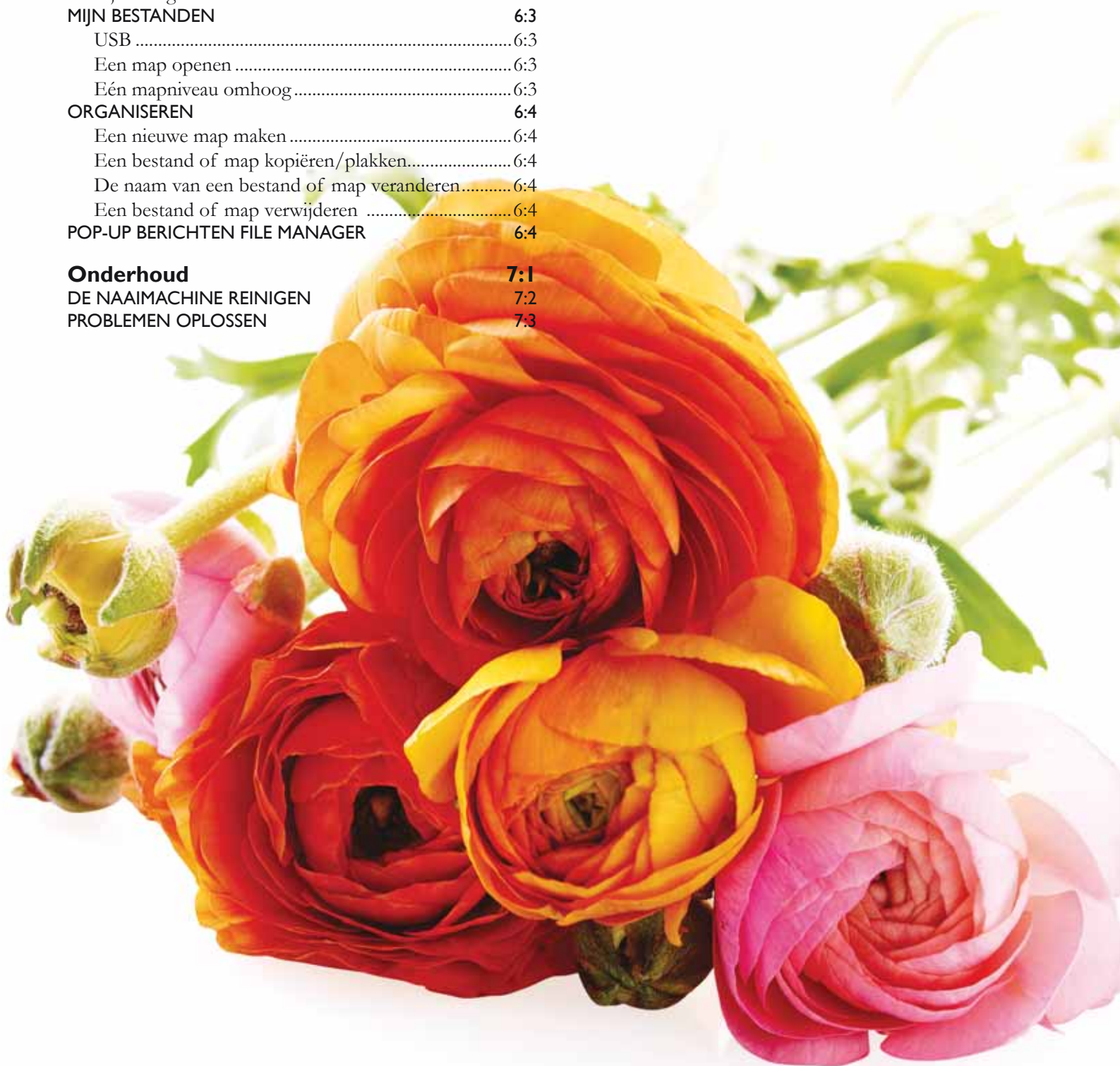

Husqvarna

1 UW MACHINE LEREN KENNEN

Dit hoofdstuk van de gebruiksaanwijzing geeft u een overzicht van uw machine, de accessoires en de steken.



MACHINEOVERZICHT

1. Bovenklep
2. Voorspanningsdraadgeleider
3. Draadspanningsplaatjes
4. Draadhefboom
5. Draad invoergleuven
6. Draadspanningsgeleider voor spoelen
7. Draadafsnijder
8. LED-lichten
9. Steekplaat
10. Spoelhuisdeksel
11. Knoopmeter en ingebouwde centimeter
12. Grondplaat
13. Functietoetsenbord
14. Hoofdgarenpen
15. Spoelgeleider voor opspoelen
16. Extra garenpen
17. Spoelopwinder
18. Garenmesje voor spoeldraad
19. Spoelgeleider
20. Handwiel
21. Interactief kleuren-touchscreen
22. Ingebouwde USB-poort
23. Stylus-houder
24. AAN/UIT-schakelaar, aansluitingen voor snoer en voetpedaal

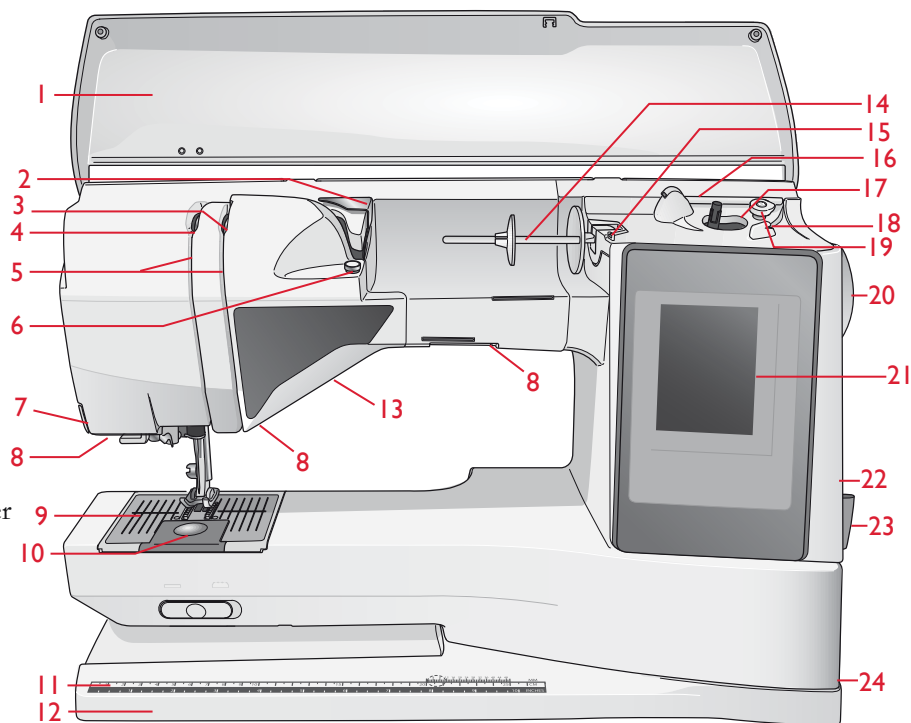

ACHTERKANT

25. Handvat
26. Vrije arm

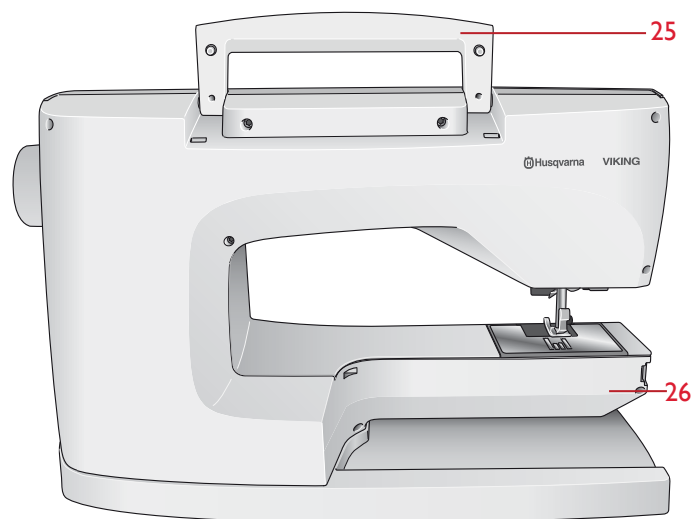

NAALDGEBIED

27. Aansluiting eenstaps knoopsgatsensorvoet
28. Ingebouwde draadinsteker
29. Naaldstang
30. Naaldklem
31. Bovendraadgeleider
32. Persvoetstang en persvoethouder
33. Naaivoet

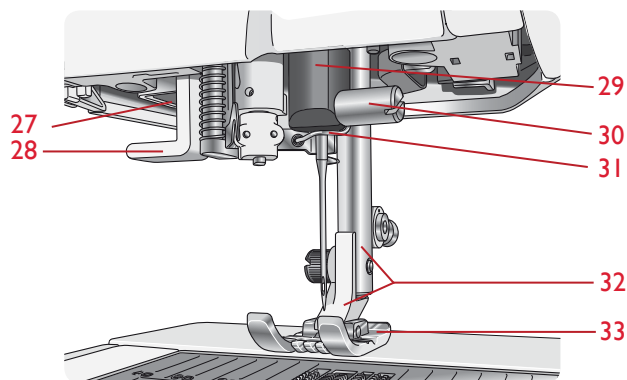

ACCESSOIREDOOS

In de accessoiredoos zitten speciale vakjes voor naaivoeten en spoeltjes, en er is ook ruimte voor naalden en andere accessoires. Berg de accessoires op in de doos zodat u ze altijd binnen handbereik heeft.

- 34. Ruimte voor accessoires
- 35. Uitneembare naaivoet- en spelhouder

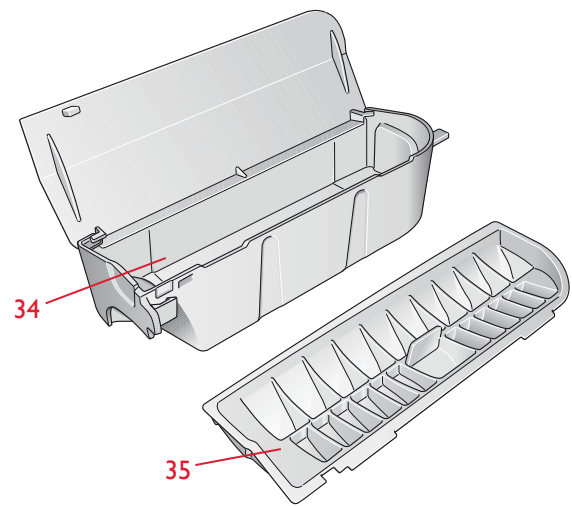

ACCESSOIRES

BIJGELEVERDE ACCESSOIRES

- 36. Stylus
- 37. Garennetje (2)
- 38. Viltten onderlegger (2)
- 39. Schroevendraaier
- 40. Tornmesje
- 41. Borsteltje
- 42. Rand-/quiltgeleider
- 43. 2 garenschijven, groot (1 op de machine bevestigd bij levering)
- 44. Garenschijf, gemiddeld (op de machine bevestigd bij levering)
- 45. Garenschijf, klein
- 46. Multifunctioneel gereedschap/Knopenhulpstuk
- 47. 6 spoelen (1 in machine bij levering)
- 48. PICTOGRAM™ pen
- 49. Steekplaat voor rechte steek

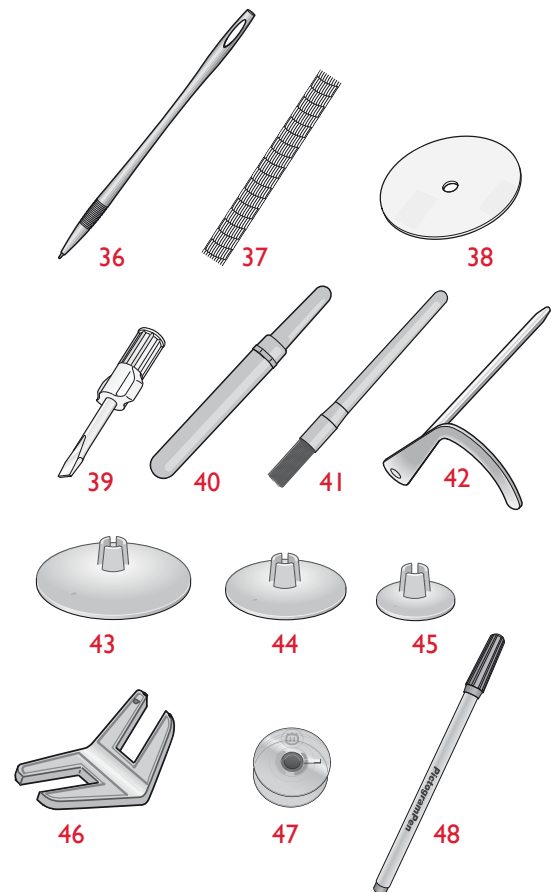

BIJGELEVERDE ACCESSOIRES - niet op de afbeelding

- Draagkoffer (is bij levering op de machine bevestigd).
- Voetpedaal
- Netsnoer
- Naalden
- Garen
- Garantietaart
- Microvezeldoekje

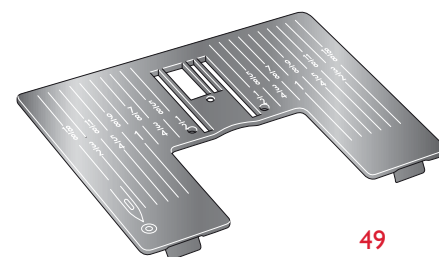

NAAIVOETEN

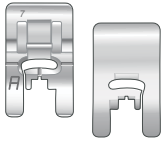

Naaivoet A

Is bij levering op de machine bevestigd. Deze voet wordt hoofdzakelijk gebruikt voor rechte steken en zigzagsteken met een steeklengte van meer dan 1,0.

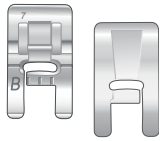

Decoratieve naaivoet B

Gebruik deze voet voor het naaien van smalle zigzagsteken (cordonsteken) met een steeklengte van minder dan 1,0 mm en voor siersteken. De groef aan de onderkant van de naaivoet is bedoeld voor een soepel transport over de steken.

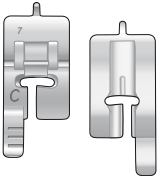

Knoopsgatvoet C

Voor handmatige knoopsgaten. Deze naaivoet heeft streepjes waarmee de lengte van het knoopsgat kan worden bepaald. Het middelste streepje geeft 15 mm (5/8") van de stofrand aan. De twee groeven op de onderkant van de voet zorgen voor een soepel transport over de knoopsgatranden. Het hielte aan de achterkant van de voet houdt de draad vast bij knoopsgaten met inlegdraad.

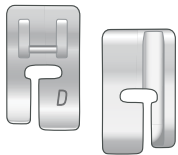

Blindzoomvoet D

Deze voet wordt gebruikt voor blindzoomsteken. De binnenrand van deze voet geleidt de stof. De rechterkant van de voet is zo ontworpen dat hij langs de rand van de zoom beweegt.

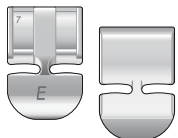

Ritsvoet E

Deze voet kan zowel aan de rechterkant als aan de linkerkant van de naald worden geplaatst. Dit maakt het eenvoudig om beide kanten van de rits te naaien. Verplaats de naaldpositie naar rechts of links om dichter langs de ritsluiting te naaien of om breed koord te overdekken.

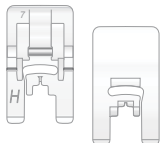

Naaivoet met antikleeflaag H

Deze naaivoet heeft een antikleeflaag op de onderkant. De voet wordt gebruikt bij het naaien van schuimrubber, vinyl, plastic of leer om te voorkomen dat het materiaal aan de naaivoet blijft plakken.

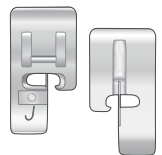

Kantsteekvoet J

Deze voet wordt gebruikt voor afwerken en naaien/afwerken, met steken met een breedte van 5,0 en 5,5 mm. De steken worden over het pennetje gevormd, waardoor wordt voorkomen dat er plooien aan de rand van de stof ontstaan.

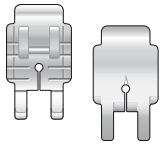

Quilters 1/4" patchworkvoet P

Deze voet wordt gebruikt voor het maken van patchworkblokken. De voet heeft afstandsgelidemarkeringen van 1/4" (6 mm) en 1/8" (3 mm) vanaf de naald.



Transparante applicatievoet

Voor cordonsteekapplicaties, taperingsteken en decoratieve steken. De uitsparing op de onderkant van de voet loopt soepel over de steken en de transparante voet met open voorkant geeft een beter zicht voor meer nauwkeurigheid.



Borduur-/stopvoet R

Deze voet wordt gebruikt voor borduren/quilten/naaien uit de vrije hand en borduren in de borduurring.

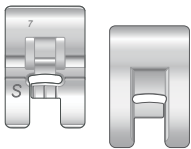

Zijwaarts transportvoet S

Deze voet wordt gebruikt voor zijwaartse steken/omnimotion steken.

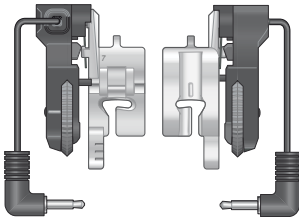

Eenstaps knoopsgatsensorvoet

Steek de stekker in de machine en voer dan de gewenste knoopsgat lengte in om Eenstaps-sensorknoopsgaten te naaien. Het middelste streepje geeft 15 mm van de stofrand aan.

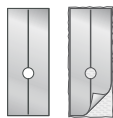



















Zelfklevende glijplaatjes



















Gebruikt voor naaiervoet C/Eenstaps-sensorknoopsgatvoet bij het naaien van knoopsgaten in stoffen met plastidlaag, leer, enz.

STEKEN

A – Nuttige steken

Steken voor het naaien en stoppen van kleding.

Steek	Steek-nr.	Steeknaam	Naaivoet	Toepassing
	1	Rechte steek, naaldpositie in het midden	A/B	Voor alle soorten naaiwerk. Selecteer 29 verschillende naaldposities.
	2	Stretchsteek, naaldpositie links	A/B	Voor naden in tricot en elastische stof.
	3	Versterkte rechte steek, naald in het midden	A/B	Voor naden die erg onder spanning staan. Drievoudig genaaid ter versteviging. Gebruikt om sportkleding en werkkleding te verstevigen en door te stikken. Voor doorstikken vergroot u de steeklengte en brengt u de naald in een van de 29 posities.
	4	Rijgsteek	A/B	Voor het aan elkaar naaien van twee lappen stof met een lange steeklengte. Voor doorstikken vergroot u de steeklengte en stelt u de naaldpositie in op een van de 29 posities.
	5	Rechte steek met FIX	A/B	Begin en eindigt met vooruit en achteruit naaien voor een betere bevestiging.
	6	Rechte rijgsteek	A	Verzink de tanden van de transporteur. Gebruik deze steek met het voetpedaal om lappen stof aan elkaar te rijgen. Voer de stof door naar de volgende rijgpositie wanneer de sensorvoet omhoog gaat.
	7	Zigzag	A/B	Voor applicaties, kanten randen, het opnaaien van band, enz. De steekbreedte neemt links en rechts evenveel toe.
	8	Driestaps-zigzag	A/B/H	Voor repareren, lapjes opnaaien en elastische stoffen. Geschikt voor lichte en normale stoffen. Voor afwerken kiest u 'afwerken' uit de Exclusive SEWING ADVISOR™.
	9	Tweestaps-zigzag	A/B	Om twee stukken stof met afgewerkte randen aan elkaar te naaien en voor elastisch rimpelen. Ook geschikt voor het aannaaien van kant.
	10	Afwerksteek	J	In één stap randen naaien en afwerken. Voor dunne elastische en niet-elastische stoffen.
	11	Afwerksteek voor elastische naad	A/B	In één stap randen naaien en afwerken. Voor normale en normale/zware elastische stoffen.
	12	Afwerksteek	A/B	In één stap randen naaien en afwerken. Voor normale elastische stoffen.
	13	Dubbele afwerksteek	A/B	In één stap randen naaien en afwerken. Voor dikke elastische en dikke geweven stoffen.
	14	Platte locksteek	A/B	Gebruik deze steek voor decoratieve zomen, overlappende naden, ceintuurs en banden. Voor normale/dikke elastische stoffen.
	15	Blindzoomsteek voor elastische stoffen	D	Blinde zomen in normale en dikke elastische stoffen.
	16	Blinde zoom voor geweven stoffen	D	Blinde zomen in normale en dikke geweven stoffen.
	17	Schulprand	A/B	Voor randen; naai over de rand op dunne elastische stoffen. Naai schuin van draad geknipte geweven stoffen.
	18	Versterkte zigzag	B	Om stof rand tegen rand aan elkaar te naaien of overlappen bij leer. Voor decoratief naaien.
	19	Elastische steek of smokwerk	A/B	Naai over twee rijen elastische draad voor elastisch rimpelen.

Steek	Steek nr.	Steeknaam	Naaivoet	Toepassing
	20	Elastische / tunnelsteek	A/B	Voor overlappende naden in tricot. Om een tunnel te naaien over een smal elastiek.
	21	Fagotsteek	A/B	Om twee stukken stof met afgewerkte randen aan elkaar te naaien en voor elastisch rimpelen.
	22	Trens (handmatig)	A/B	Verstevig zakken, openingen van shirts, riemlusjes en het onderste deel van ritssluitingen.
	23	Ceintuurlussteek	A	Voor het vastzetten van ceintuurlussen.
	24	Driestaps-zigzag	J	Voor afwerken, verstellen, naaien van lapjes en elastiek. Geschikt voor dunne en normale stoffen.
	25	Stopsteek (vooruit en achteruit)	A/B	Stop en repareer gaatjes in werkkleding, jeans, tafelkleden en dergelijke. Naai over het gat heen, druk op de achteruitnaaitoets voor doorlopend stopwerk en een automatische stop.
	26	Stopsteek (horizontaal)	A/B	Voor het repareren van kleine scheurtjes.
	27	Knoopsgat met trens	Eenstaps knoopsg. Sensorvoet /C	Standaardknoopsgat voor de meeste stoffen.
	28	Afgerond knoopsgat	Eenstaps knoopsg. Sensorvoet /C	Voor blouses en kinderkleding.
	29	Normaal versterkt knoopsgat	C	Voor gewone en dikke stoffen
	30	Knoopsgaten met nostalgische uitstraling	Eenstaps Sensor Knoopsgatvoet/C	Voor een "handgemaakte look" op dunne en fijne stoffen. Tip: Maak voor knoopsgaten in jeans de lengte en breedte van het knoopsgat groter. Gebruik dikker garen.
	31	Afgerond klassiek knoopsgat	Eenstaps knoopsg. Sensorvoet /C	Voor een handgemaakt effect op dunne en fijne stoffen.
	32	Sleutelgatknoopsgat	Eenstaps knoopsg. Sensorvoet /C	Voor colberts, jassen, enz.
	33	Knoopsgat voor intensief gebruik	Eenstaps knoopsg. Sensorvoet /C	Met versterkte trenzen.
	34	Knoopsgat met rechte steek voor leer	A/B	Voor leer en suède.
	35	Knoopsgat met koord (rechte steek)	A/B	Met extra snijruimte voor knoopsgaten met koord.
	36	Automatisch knopen aannaaien	Geen naaivoet	Om knopen aan te zetten. Stel het aantal steken in op het touchscreen.
	37	Oogje	B	Voor ceintuurs, koordjes, enz.
	38	Traanvormig oogje	B	Voor kant en versieringen.

A - Nuttige steken

Steken voor het naaien en stoppen van kleding.

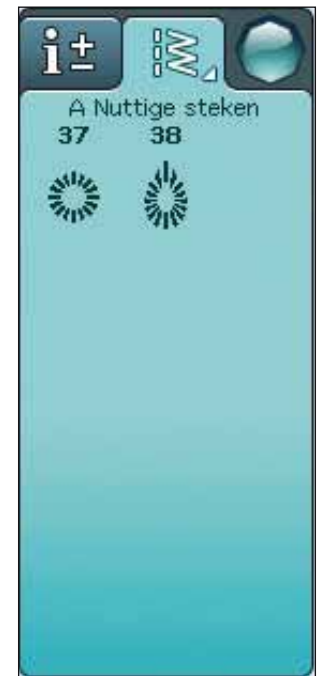
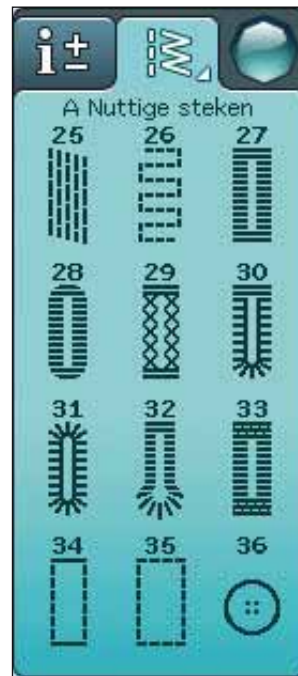
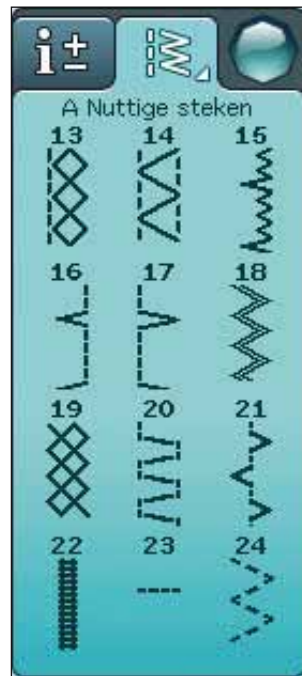
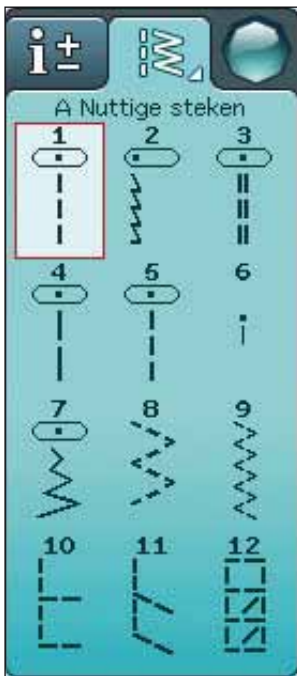

B - Cordonsteken

Voor decoratief naaiwerk en applicaties.

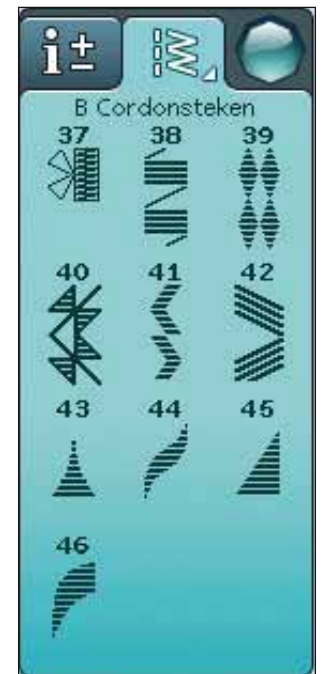
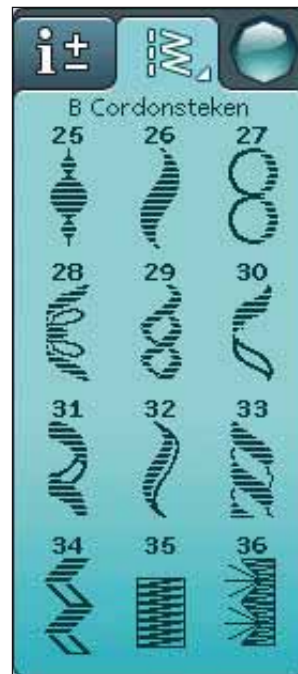
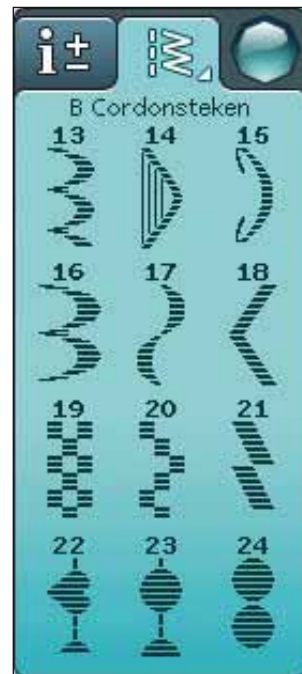
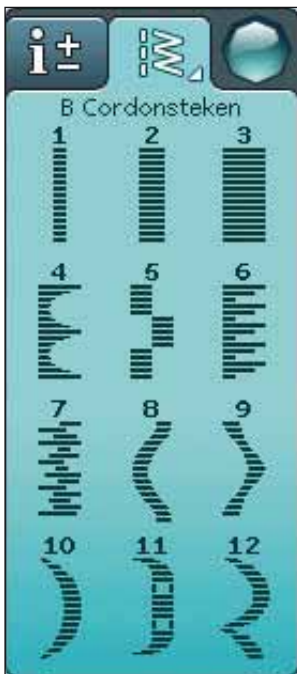

C - Nostalgische steken

Voor blindzomen, smockwerk, het aannaaien van kant en meer. Sommige steken kunnen worden gebruikt met een zwaardnaald.

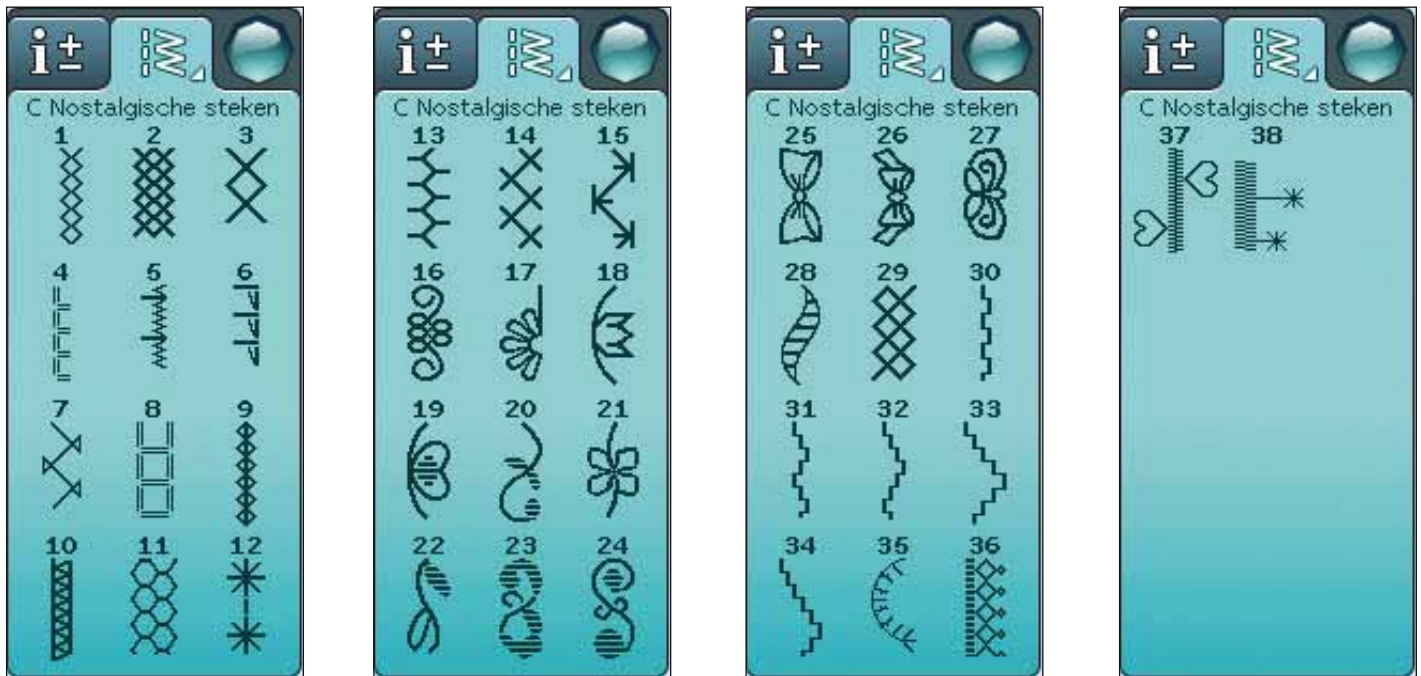

D- Quiltsteken

Steken voor alle soorten quilttechnieken.

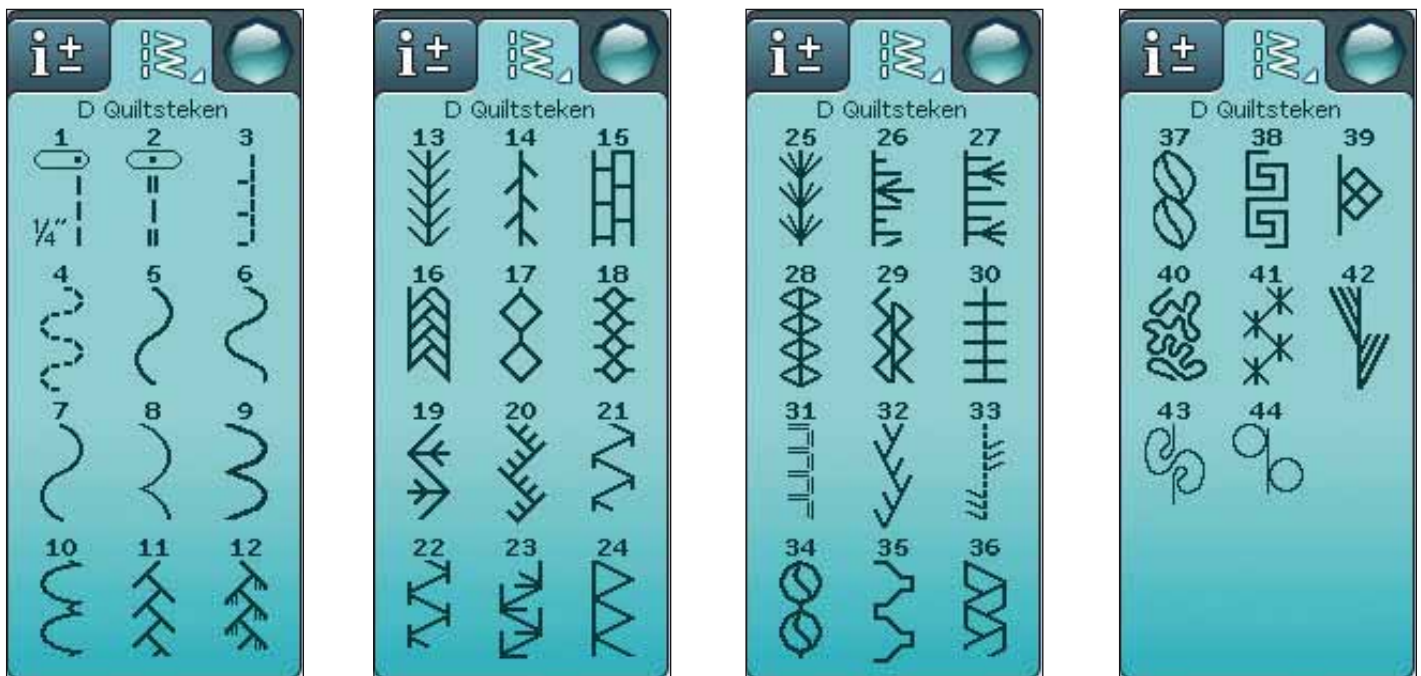

E - Vintage steken

Een selectie van quiltsteken voor crazy patch-quilten en decoratief naaiwerk.

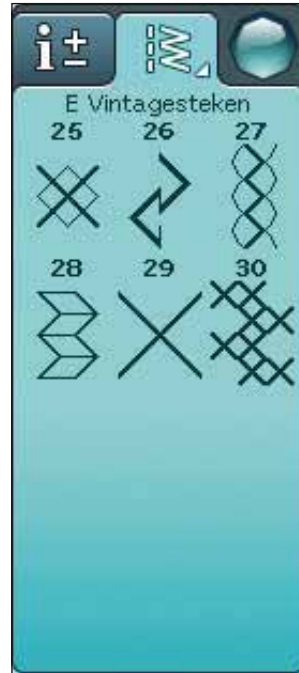
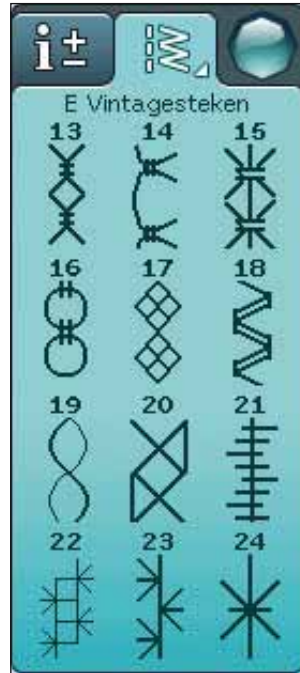
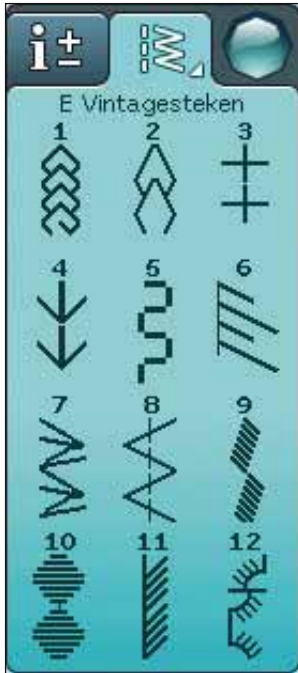

F - Decoratieve steken

Voor decoratief naaien.

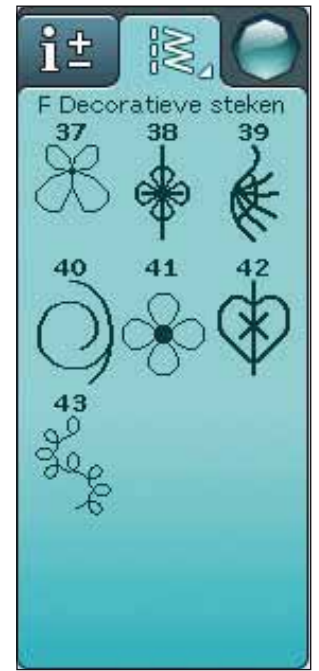
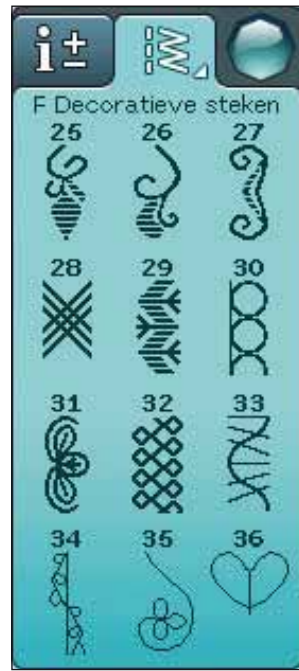
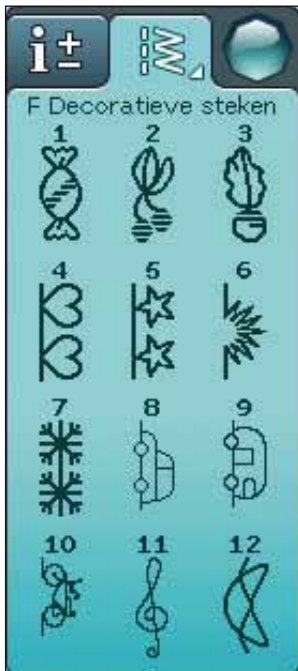

G - Omnimotionsteken

Naai decoratieve zijwaartse steken met de S-voet.

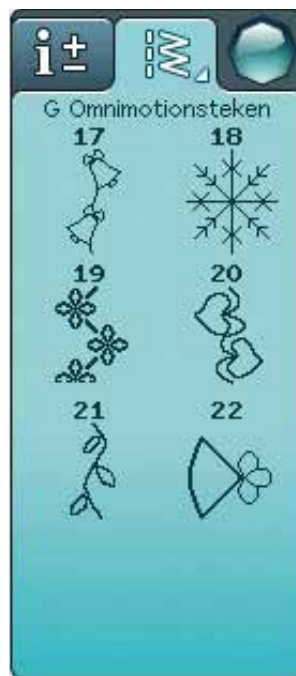
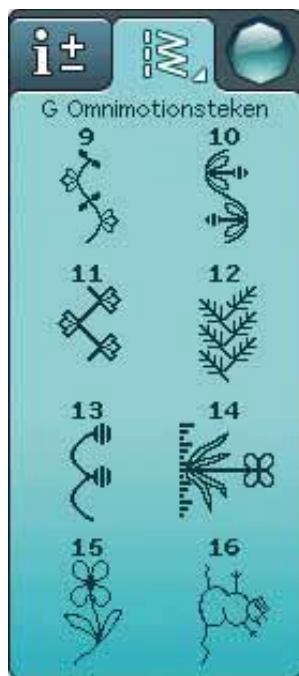
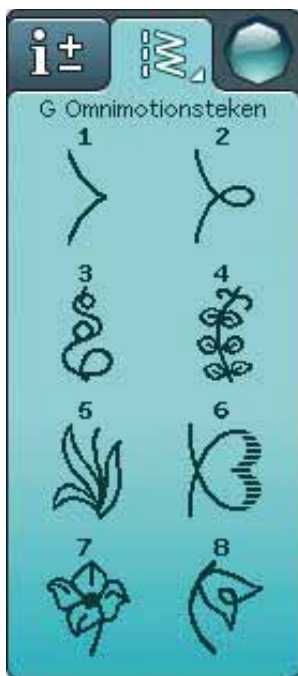

H - Speciale steken

Naai speciale technieken, zoals bolletjessteek en randen.
Er kunnen extra accessoires nodig zijn. Gebruik de Quick Help voor meer gedetailleerde informatie.

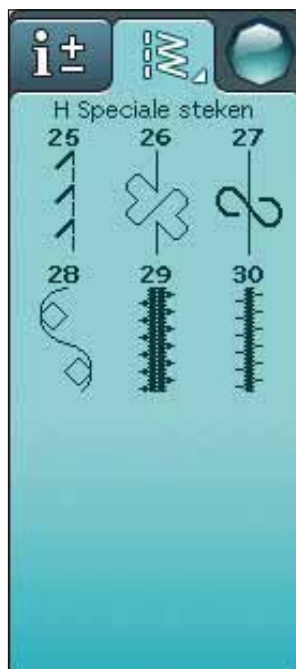
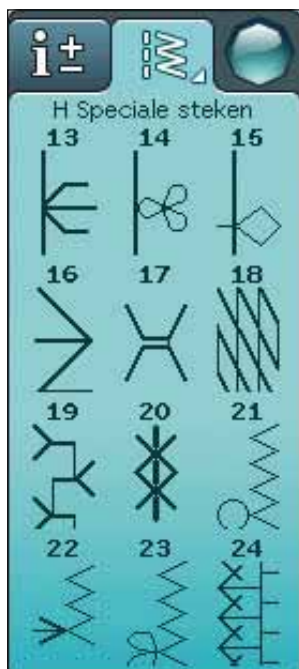
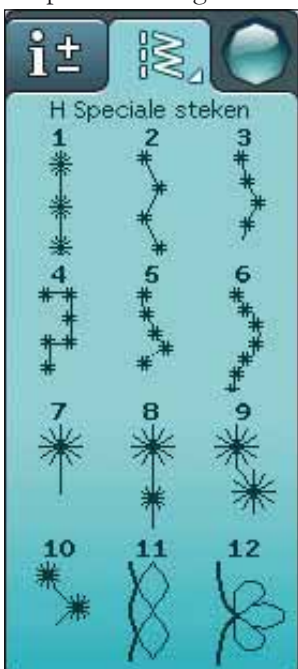

J - Taperingsteken

Deze steken kunnen worden gebruikt voor tapering.

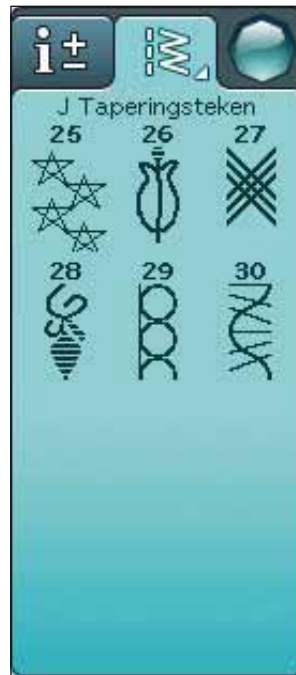
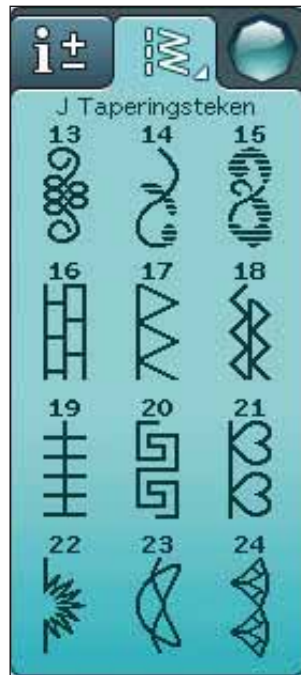
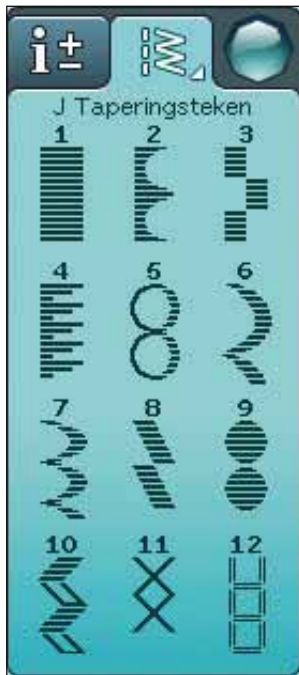

LETTERTYPES

Block

ABCDEFGHIJKLMNOPQRSTUVWXYZ Å Ä Ö - _
 abcdefghijklmnopqrstuvwxyz å ä ö . _
 1234567890 Æ æ Ø ø à á ç è é ê í ó ù ú Ñ ñ ß & ? ! ' @

Brush Line

ABCDEFGHIJKLMNOPQRSTUVWXYZ Å Ä Ö - _
 abcdefghijklmnopqrstuvwxyz å ä ö . _
 1234567890 Æ æ Ø ø à á ç è é ê í ó ù ú Ñ ñ ß & ? ! ' @

Script

ABCDEFGHIJKLMNOPQRSTUVWXYZ Å Ä Ö - _
 abcdefghijklmnopqrstuvwxyz å ä ö . _
 1234567890 Æ æ Ø ø à á ç è é ê í ó ù ú Ñ ñ ß & ? ! ' @

Cyrillic en Hiragana

Russisch en Japans alfabet. Zie de lettertypes op het kleuren touchscreen van uw naaimachine.

2 INSTELLEN

Dit hoofdstuk van de gebruiksaanwijzing helpt u op weg met uw naaimachine. Leer hoe u uw machine inrijgt, de spoel opwint en de naald en de naaivoeten vervangt.



UITPAKKEN

1. Zet de machine op een stevige vlakke ondergrond, verwijder de verpakking en til de beschermkap eraf.
2. Verwijder het verpakkingsmateriaal en het voetpedaal.
3. De naaimachine wordt geleverd met een zakje met toebehoren, een netsnoer en een snoer voor het voetpedaal.
4. Neem de machine af met een doek, met name rondom de naald en de steekplaat, om eventueel vuil te verwijderen voordat u gaat naaien.

Let op: Uw HUSQVARNA VIKING® SAPPHIRE™ 960Q naaimachine is erop gebouwd om de beste resultaten te leveren bij normale kamertemperatuur. Extreem warme en koude temperaturen kunnen de naaieresultaten nadelig beïnvloeden.

HET SNOER VAN HET VOETPEDAAL AANSLUITEN

Bij de accessoires vindt u het snoer van het voetpedaal en het netsnoer. U hoeft het snoer alleen de eerste keer dat u de machine gaat gebruiken aan het voetpedaal te bevestigen.

1. Pak het snoer van het voetpedaal. Draai het voetpedaal om. Sluit het snoer aan op de uitgang in de ruimte in het voetpedaal.
2. Duw goed aan zodat het snoer goed verbinding maakt.
3. Leg het snoer in de gleuf op de onderkant van het voetpedaal.

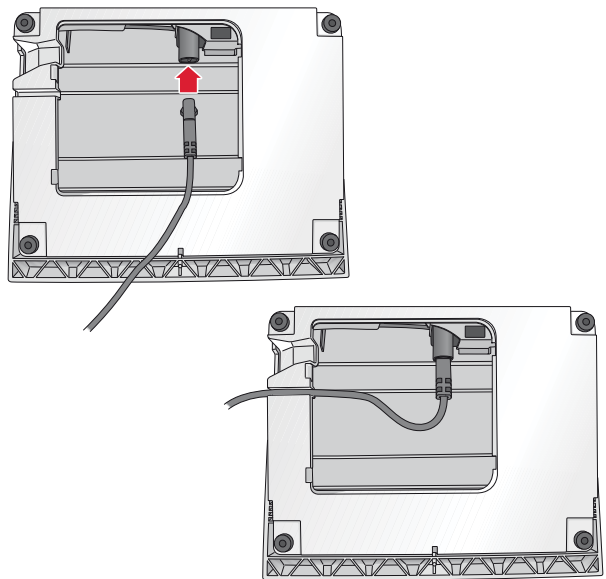

HET SNOER EN HET VOETPEDAAL AANSLUITEN

Op de onderkant van de machine vindt u informatie over de voedingsspanning (V) en de frequentie (Hz).

Let op: Controleer voordat u het voetpedaal aansluit of het van het type "FR5" is (zie de onderkant van het voetpedaal).

1. Sluit het snoer van het voetpedaal aan op het voorste contact rechts onder aan de machine (1).
2. Sluit de voedingskabel aan op het achterste contact, rechts onder aan de machine (2).
3. Zet de O/I-schakelaar op "I" om de voedingsspanning en het licht in te schakelen (3).



USB-POORT

Op de rechterkant van uw machine vindt u een USB-poort waar u de USB-stick op aan kunt sluiten.

Let op: Controleer of de USB-stick die u gebruikt de indeling FAT32 heeft.

AANSLUITEN OP EN LOSKOPPELEN VAN USB-POORT

Steek de USB embroidery stick in de USB-poort op de rechterkant van uw machine. De USB-stekker kan slechts op één manier worden aangesloten – steek hem niet met kracht in de poort!

Om de USB-stick te verwijderen, trekt u de stick er voorzichtig recht uit.

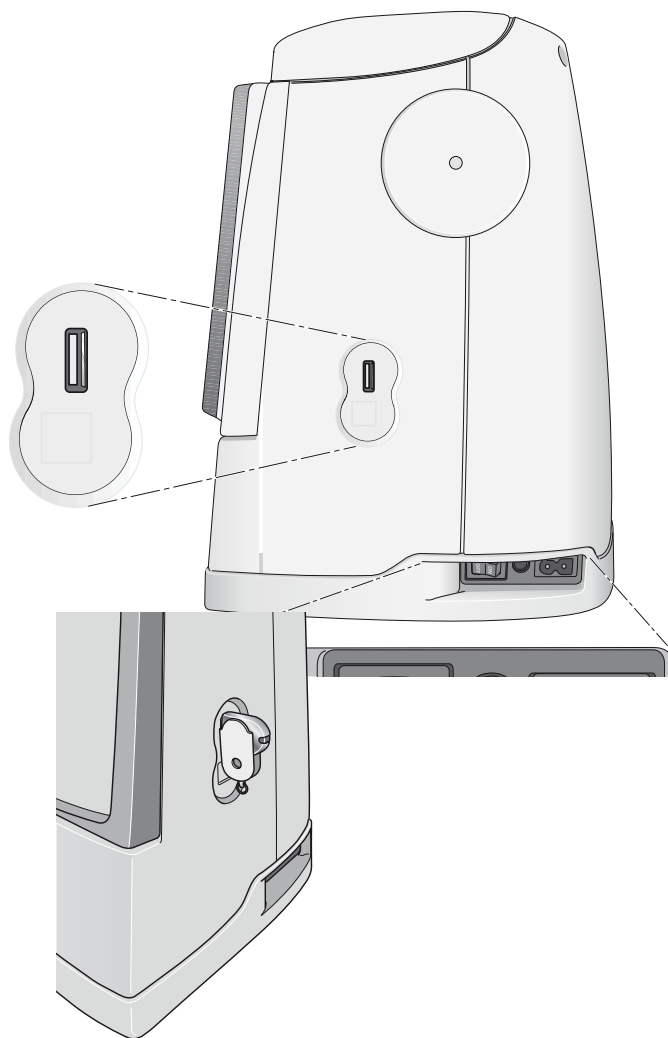

DE MACHINE OPBERGEN NA HET NAAIEN

1. Zet de O/I-schakelaar op “O”.
2. Haal de stekker van het netsnoer eerst uit het stopcontact en vervolgens uit de naaimachine.
3. Haal de stekker van het voetpedaalsnoer uit de machine. Rol het snoer van het voetpedaal op en leg het in de ruimte op de onderkant van het voetpedaal.
4. Berg alle accessoires op in de accessoiredoos. Schuif de doos op de machine, achter de vrije arm.
5. Plaats het voetpedaal in de ruimte boven de vrije arm.
6. Plaats de harde beschermkap over uw machine.

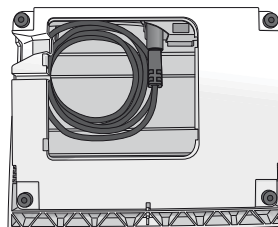

VRIJE ARM

Schuif de accessoiredoos naar links en verwijder deze wanneer u de vrije arm wilt gebruiken.

Gebruik de vrije arm om gemakkelijker broekspijpen en mouwen te kunnen naaien.

Om de accessoiredoos terug te plaatsen, schuift u deze op de machine totdat hij goed zit.

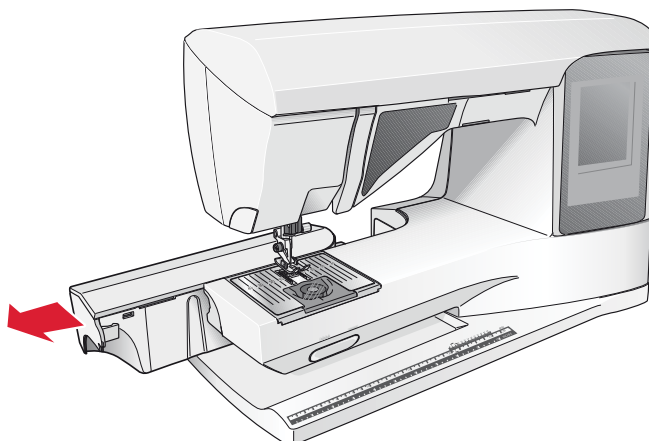

GAREN PENNEN

Uw naaimachine heeft twee garenpenen: een hoofdgarenpen en een extra garenpen. De garenpenen zijn geschikt voor alle soorten garen. De hoofdgarenpen is instelbaar en kan worden gebruikt in een horizontale positie (de draad wordt van het klosje afgerold) of in een verticale positie (het klosje draait). Gebruik de horizontale positie voor normaal naaigaren en de verticale positie voor speciale garens.

HORIZONTALE POSITIE

Plaats een passende garenschijf en het klosje op de garenpen. Controleer of de draad linksom van het klosje wordt afgerold en schuif dan een tweede garenschijf op de pen. Gebruik een garenschijf die iets breder is dan het klosje.

De platte zijde van de garenschijf moet stevig tegen de klos worden gedrukt. Er mag geen ruimte tussen de garenschijf en de klos zitten.

Let op: Niet alle garenklosjes zijn op dezelfde manier gemaakt. Als u problemen heeft met het garen, draai het klosje dan om of gebruik de verticale positie.

VERTICALE POSITIE

Breng de garenpen omhoog en helemaal naar rechts. Vergrendel de garenpen in de verticale positie door de pen iets omlaag te duwen. Schuif de grote garenschijf op de pen. Voor garenklosjes die kleiner zijn dan het gemiddelde garenschijfje of wanneer u speciale garens gebruikt, legt u een vilten ringetje onder de garenklos om te voorkomen dat de draad te snel afrolt. Voor grotere klossen is het vilten ringetje niet nodig.

Plaats geen garenschijf op de verticale garenpen omdat het klosje dan niet meer kan draaien.

Let op: Wanneer de garenpen in verticale positie wordt gebruikt, kan het zijn dat de draadspanning handmatig moet worden aangepast.

EXTRA GAREN PENNEN

De extra garenpen wordt gebruikt wanneer u een spoel wilt opwinden vanaf een tweede garenklos of voor een tweede klos wanneer u met een tweelingnaald naait.

Til de extra garenpen op en breng de pen naar links. Schuif de grote garenschijf op de pen. Voor garenklosjes die kleiner zijn dan het gemiddelde garenschijfje legt u een vilten ringetje onder de garenklos om te voorkomen dat de draad te snel afrolt. Voor grotere klossen is het vilten ringetje niet nodig.

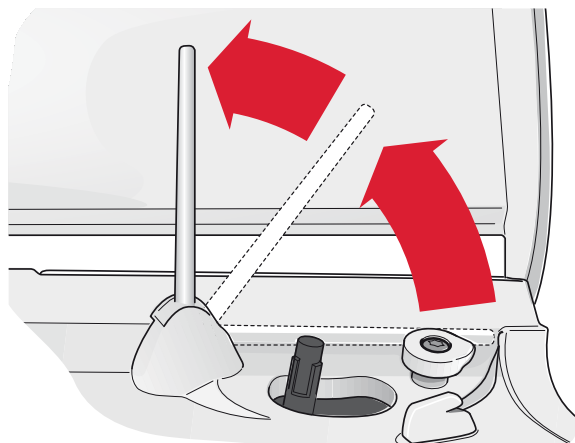
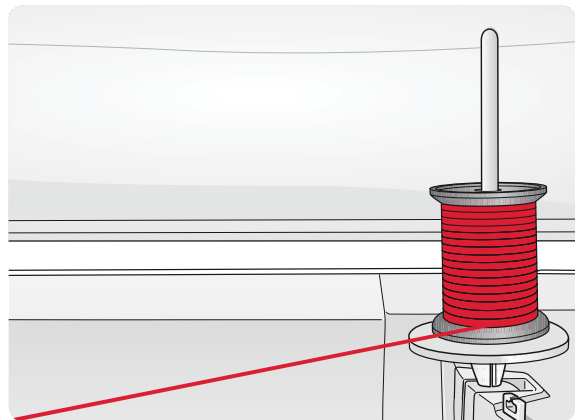
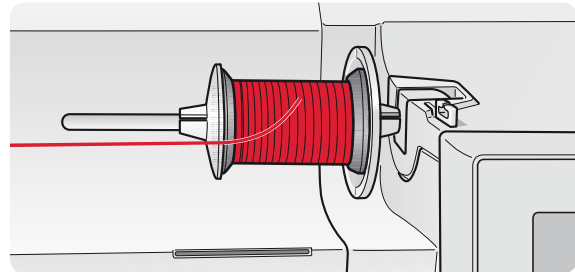

DE BOVENDRAAD INRIJGEN

Zorg ervoor dat de naaivoet en de naald zich in de hoogste stand bevinden.

1. Plaats de draad op de garenpen en de garenschijf op de garenpen zoals beschreven staat op pagina 2:4.
 2. **Garenpen in horizontale positie:**
Breng de draad over en achter de voorspanningsdraadgeleider (A) en onder de draadgeleider (B) door.
 - Garenpen in verticale positie:**
In plaats van de draad in de voorspanningsgeleider (A) te brengen, brengt u de draad direct onder de draadgeleider (B).
3. Leid de draad tussen de draadspanningsschijven (C) naar beneden.
 4. Ga verder met het inrijgen in de door de pijlen aangegeven richting. Leid de draad vanaf de rechterkant in de gleuf op de draadhevel (D).
 5. Breng de draad omlaag en achter de laatste geleider net boven de naald (E).

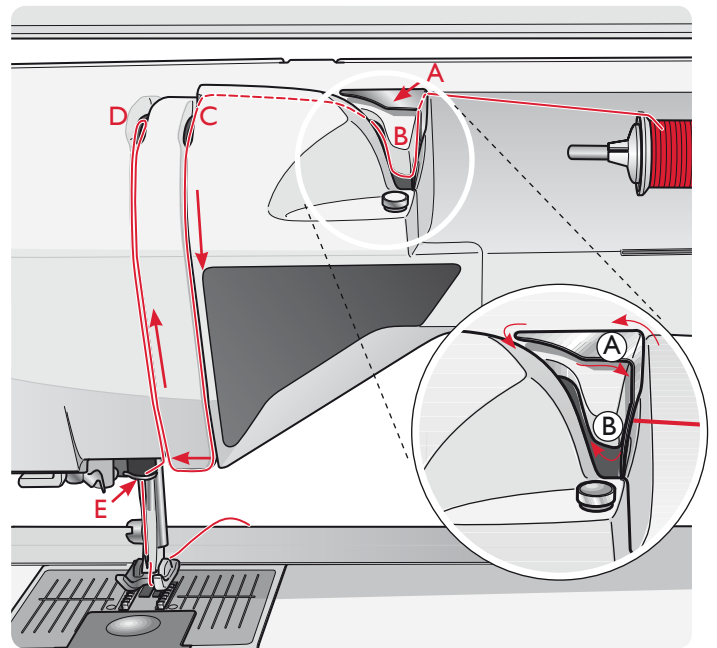

DRAADINSTEKER

Met de draadinsteker kunt u de draad automatisch in de naald steken. Wanneer u de draadinsteker wilt gebruiken, moet de naald zich in de bovenste stand bevinden. Bovendien raden wij u aan om de naaivoet te laten zakken.

1. Gebruik de hendel om de draadinsteker helemaal omlaag te trekken. De inrijghaak (G) zwenkt door het oog van de naald.
2. Leg de draad vanaf de achterkant over de haak (F) en onder de inrijghaak (G).
3. Laat de draadinsteker voorzichtig terugdraaien. Het haakje trekt de draad door het oog van de naald en vormt een lus achter de naald. Trek de lus er achter de naald uit.

Let op: De draadinsteker is ontworpen voor naalden nr. 70-120. U kunt de draadinsteker niet gebruiken voor naalden met nr. 60 of kleiner, de zwaardnaald, tweelingnaald, drielingnaald of wanneer de sensor-eenstapsknoopsgatvoet is geplaatst. Er zijn ook enkele optionele accessoires waarbij u de draad met de hand moet insteken.

Zorg ervoor wanneer u de draad handmatig in de naald steekt dat de draad van voren naar achteren door de naald wordt gestoken.

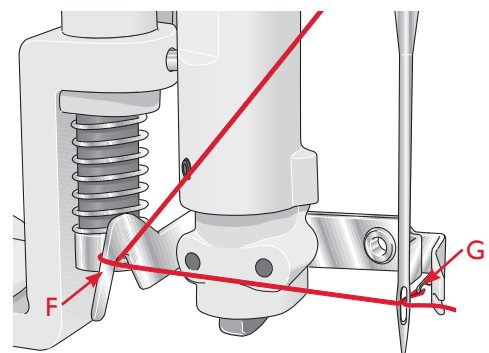
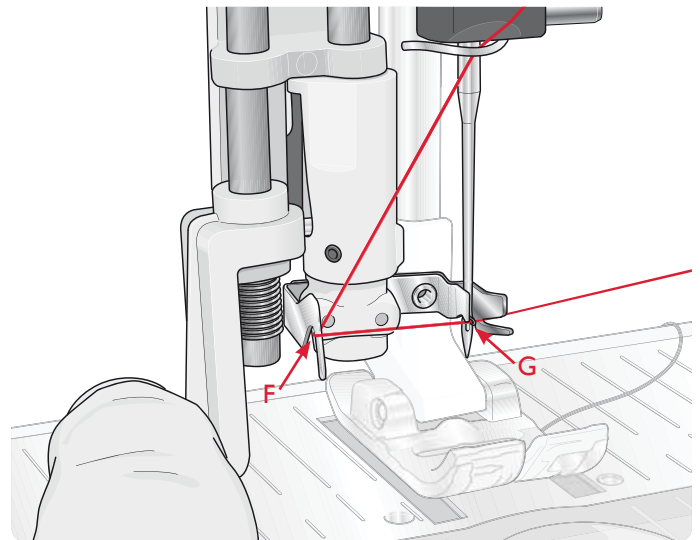

EEN TWEELINGNAALD INRIJGEN

Vervang de normale naald door een tweelingnaald. Zorg ervoor dat de naaivoet en de naald zich in de hoogste stand bevinden.

1. Breng de garenpen omhoog en helemaal naar rechts. Vergrendel de garenpen in de verticale positie door de pen iets omlaag te duwen. Schuif de grote garenschijf op de pen. Bij klosjes die kleiner zijn dan het gemiddelde garenschijfje legt u een vilten ringetje onder het klosje.
2. Schuif het eerste garenklosje op de garenpen. Het klosje moet rechtsom draaien wanneer de draad afrolt.
3. **LINKER NAALD:** Rijg de machine in zoals beschreven op pagina 2:5. Controleer of de draad tussen de linker draadspanningsschijven (A) ligt. Rijg de linker naald met de hand in.
4. Trek de extra garenpen uit en schuif de grote garenschijf erop. Bij klosjes die kleiner zijn dan het gemiddelde garenschijfje legt u een vilten ringetje onder het klosje.
5. Plaats het tweede naaigaren op de garenpen. Het tweede klosje moet linksom draaien wanneer de draad afrolt.
6. **RECHTER NAALD:** Rijg de machine in zoals eerder omschreven, maar zorg ervoor dat deze draad tussen de rechter draadspanningsschijven (A) ligt en buiten de draadgeleider (B). Rijg de rechter naald met de hand in.

Let op: Activeer en kies de juiste naaldbreedte in de Naai-instellingen in het menu SET om schade aan de naald of de naaivoet te voorkomen.

Let op: De dikte en het onregelmatige oppervlak van speciale garens, zoals metallic garens, verhoogt de mate van wrijving op de draad. Door de spanning te verlagen, voorkomt u dat de naald breekt.

DRAADAFSNIJDER

Er zitten drie draadafsnijders op uw machine. De eerste zit bij de spoelas (A) en kan de draad voor en na het spoelen afsnijden. De tweede zit naast het spoelhuis (B) om de spoeldraad af te snijden nadat u die in de machine hebt geplaatst. De derde zit op de linkerkant van de machine (C). U kunt er handmatig de boven- en onderdraad mee afsnijden. Trek beide draden van achteren naar voren in de draadafsnijder en trek ze snel omlaag.

DRAADSENSOR

Wanneer de spoel bijna leeg is, stopt de machine en verschijnt er een pop-up op het scherm. Vervang het spoeltje door een volle spoel en naai verder.

Let op: Wanneer de spoel bijna leeg is, stopt de machine en verschijnt de pop-up 'spoel bijna leeg' op het scherm. U kunt doorgaan met naaien zonder de pop-up te sluiten totdat de onderdraad helemaal opdraakt.

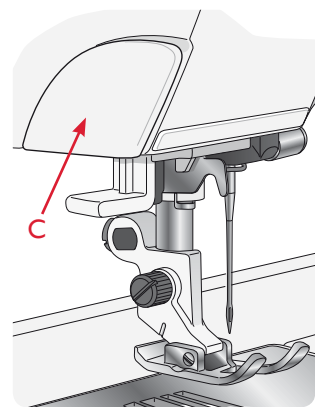
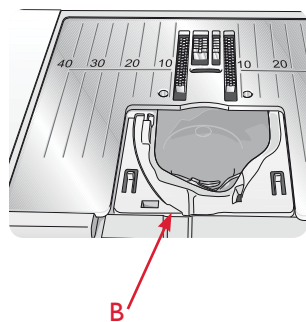
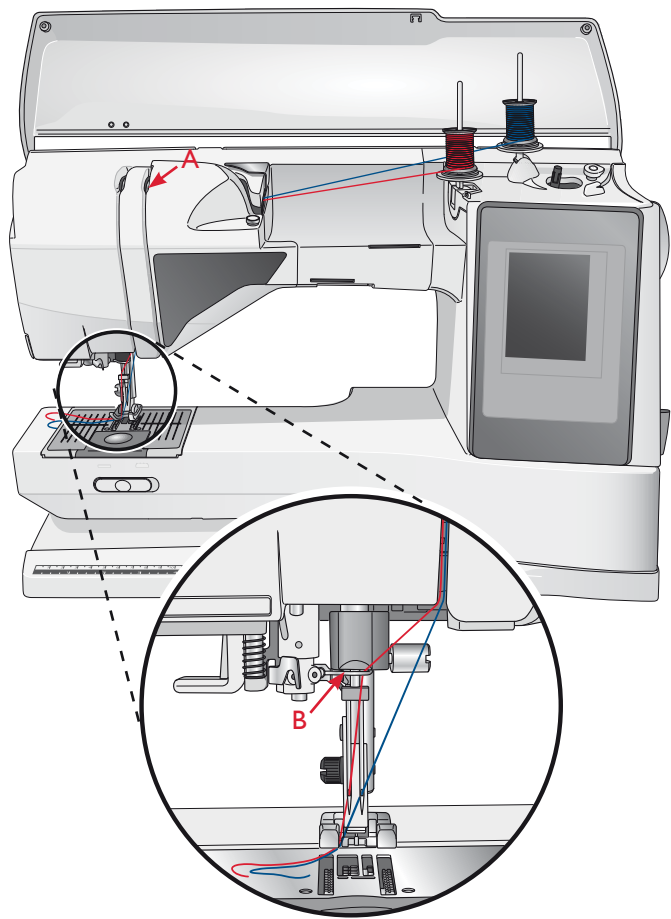

SPOELEN

SPOELEN DOOR DE NAALD

Zorg ervoor dat de naaivoet en de naald zich in de hoogste stand bevinden.

1. Plaats een lege spoel op de spoelas bovenop de machine. De spoel past slechts op één manier, met het logo omhoog. Gebruik alleen originele HUSQVARNA VIKING® spoelen.

2. Rijg de draad in de machine met de hoofd-garenpen in horizontale positie.

Let op: Als de garenklos te groot is voor de horizontale positie, spoel dan het spoeltje op zoals beschreven onder "Speciaal garen opspoelen" hieronder.

3. Breng de draad omhoog vanaf de naald, onder de naaivoet door en omhoog naar rechts door de draadgeleider (A).

Let op: Gebruik een metalen naaivoet wanneer u garen opspoelt vanaf de naald.

4. Haal de draad van binnen naar buiten door het gaatje in de spoel.

5. Duw de spoelgeleider naar rechts om op te spoelen. Er verschijnt een pop-up op het scherm die u laat weten dat het opspoelen actief is. Gebruik de schuif in de pop-up om de spoelsnelheid te regelen. Start het opspoelen door het voetpedaal in te drukken of druk op start/stop.

Als de spoel vol is, stopt het spoelen. Laat het voetpedaal los of druk op de start/stopknop om de opspoelmotor te stoppen. Duw de spoelas naar links om de pop-up te sluiten. Verwijder de spoel en snijd de draad af met de onderdraadafsnijder.

Let op: Het is belangrijk dat u de draad dicht bij de spoel afsnijpt.

Let op: Door de spoelas naar links te duwen, wordt het naaimechanisme ingeschakeld. Stop het opspoelen altijd door op de Start/Stopknop te drukken of het voetpedaal los te laten voordat u de spoelas verplaatst.

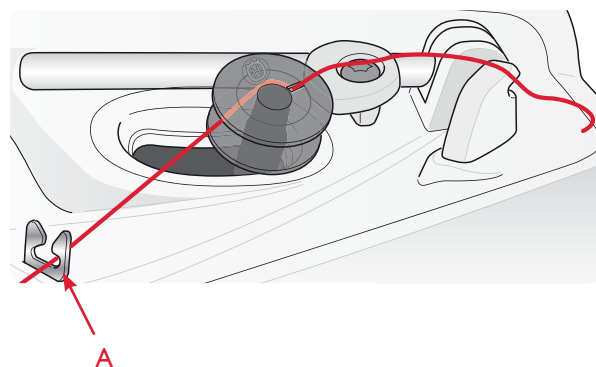
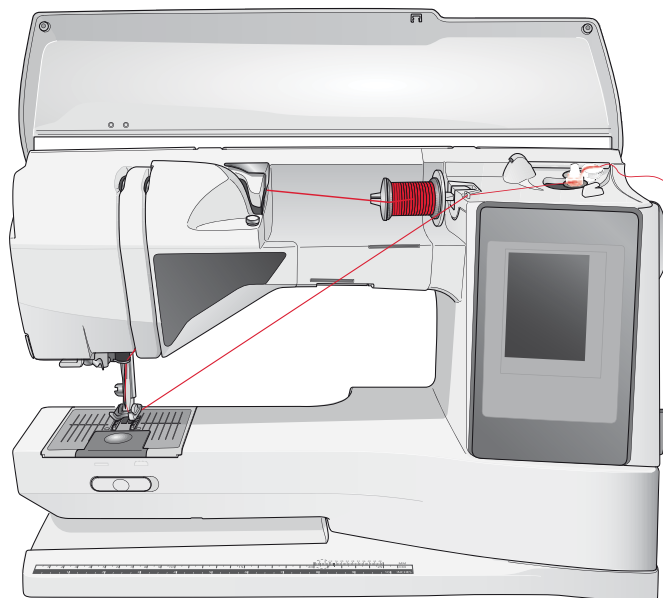

Let op: Als u de eerdere versie van HUSQVARNA VIKING® spoelen gebruikt die geen gat hebben, draai dan eerst de draad een aantal maal om de spoel om te beginnen.

SPECIAAL GAREN OPSPOELEN

Het opspoelen via de naald van speciaal garen zoals transparant of ander stretchgaren, metaaldraad of plat metaaldraad raden wij af.

Spoel speciaal garen altijd bij een minimale snelheid op.

1. Plaats een lege spoel op de spoelas op de voorkant van de machine. De spoel past slechts op één manier, met het logo omhoog. Gebruik alleen originele HUSQVARNA VIKING® spoelen.
2. Plaats de grote garenschijf en een vilten ring onder de klos op de hoofd-garenpen die in verticale positie moet staan.
3. Breng de draad over de voorspanningsdraadgeleider (B) en omlaag om de draadspanningsschijf (C) en dan door de draadgeleider (D) zoals is afgebeeld.
4. Zie Spoelen via de naald, stap 4-5.

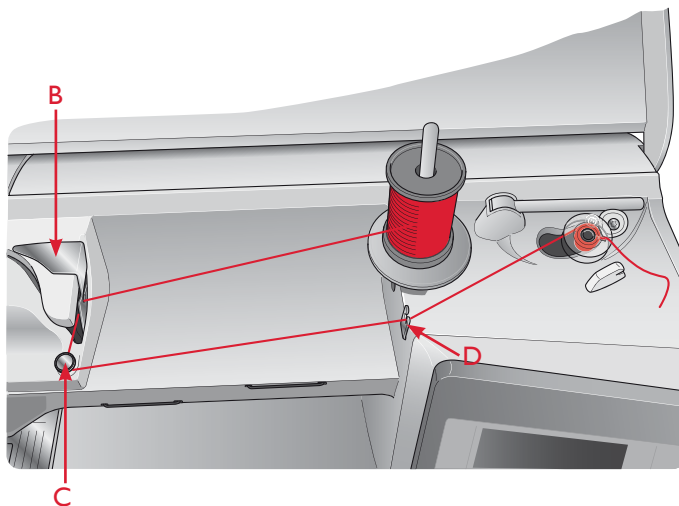

STEEKPLAAT VERVANGEN

1. Verwijder de naaivoet en schuif het spoelhuisdeksel open.
2. Controleer of de transporteur is verzonken. Plaats een schroevendraaier onder de steekplaat zoals te zien is op de afbeelding en draai de schroevendraaier voorzichtig om de steekplaat los te wrikken.
3. Plaats de steekplaat voor rechte steken met de transporteur omlaag zodat de steekplaat in de gleuf aan de achterkant (D) past. Duw de steekplaat voor rechte steken omlaag totdat hij op zijn plaats klikt. Schuif het spoelhuisdeksel weer op zijn plaats.

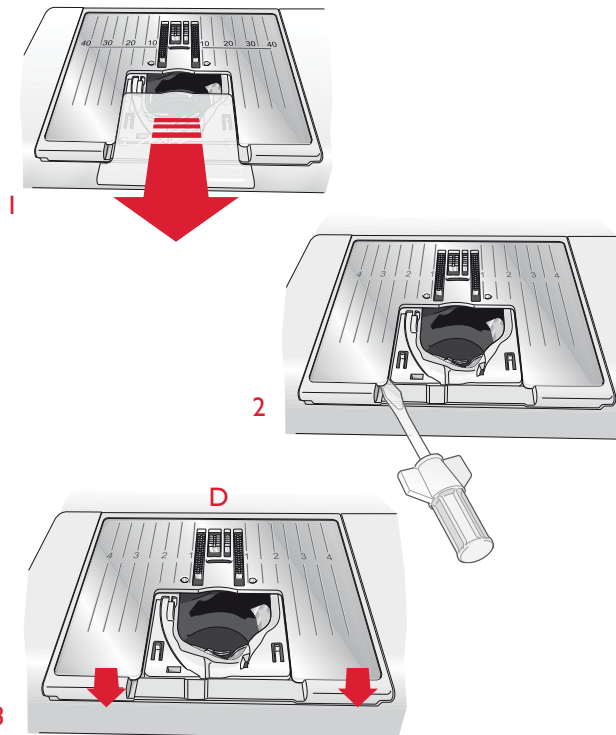

DE SPOEL PLAATSEN

1. Verwijder het spoelhuisdeksel door het naar u toe te schuiven.
2. Plaats de spoel in het spoelhuis. De spoel past slechts op één manier, met het logo omhoog. De draad wordt afgewikkeld van de linkerkant van de spoel. De spoel draait dan linksom wanneer u aan de draad trekt.
3. Plaats uw vinger op de spoel om te voorkomen dat de spoel kan draaien als u de draad stevig naar rechts trekt en vervolgens naar links in het spanningsveertje (C) totdat het op zijn plaats “klikt”.
4. Ga verder met het inrijgen om (D) heen en naar de rechterkant van de draadafsnijder (E). Schuif het spoelhuisdeksel (F) weer op zijn plaats. Trek de draad naar links om hem af te snijden (G).

Let op: Het spoelhuisdeksel kan worden gebruikt als vergrootglas om de draad eenvoudiger door de naald te krijgen.

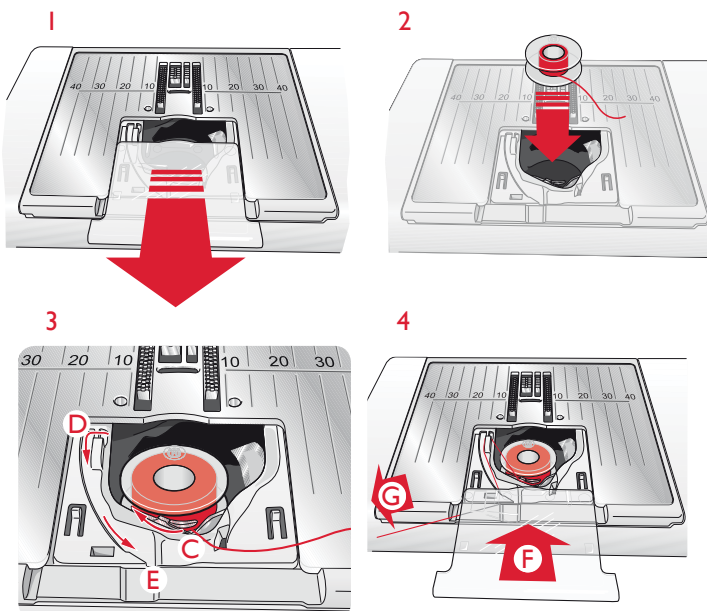

NAAIVOET VERWISSELEN

1. Zorg ervoor dat de naald in de hoogste stand staat. Trek de naaivoet omlaag en naar u toe.
2. Plaats het dwarspennetje op de voet met de opening in de persvoethouder.
3. Duw de voet in de clip totdat hij vastklikt.

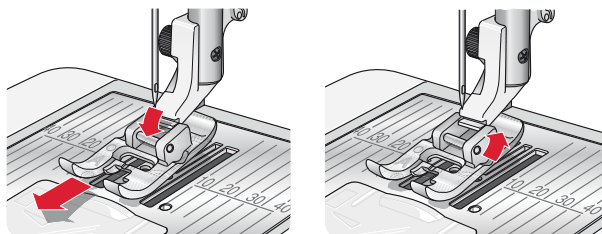

DE NAALD VERWISSELEN

1. Gebruik het gat in het multifunctionele gereedschap om de naald vast te houden.
2. Draai de schroef van de naald los.
3. Verwijder de naald.
4. Plaats de nieuwe naald met het multifunctionele gereedschap. Duw de nieuwe naald omhoog met de platte kant van u af totdat hij niet verder kan.
5. Draai de naaldschroef aan.

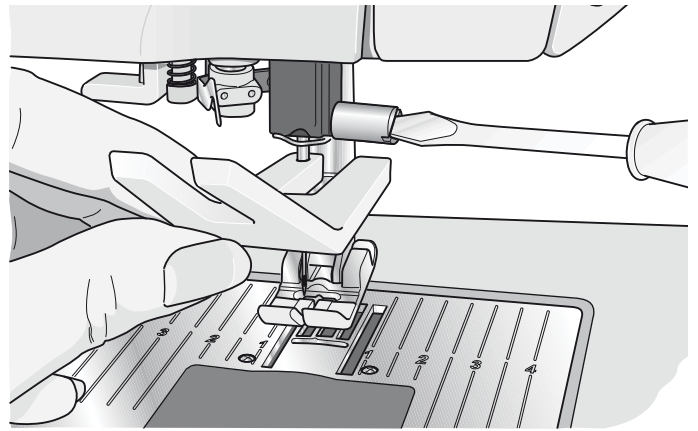

NAALDEN

De naaimachinaald speelt een belangrijke rol bij succesvol naaien. Gebruik alleen naalden van goede kwaliteit. Wij raden naalden van systeem 130/705H aan. In het naaldendoosje dat bij uw machine wordt geleverd, vindt u naalden in de meest gebruikte maten.

Universele naald (A)

Universele naalden hebben een iets afgeronde punt en zijn verkrijgbaar in veel verschillende maten. Voor algemeen naaien in veel verschillende stofftypen en -dikten.

Stretchnaald (B)

Stretchnaalden hebben een speciale las om overgeslagen steken te voorkomen wanneer er rek in de stof zit. Voor breisels, zwemkleding, fleece en synthetische suède en leer.

Borduurnaald (C)

Borduurnaalden hebben een speciale las, een iets afgeronde punt en een iets groter oog om schade aan het garen en de materialen te voorkomen. Gebruik de naald met metallic en andere speciale garens voor borduurwerk en decoratief naaien.

Denimnaald (D)

Denimnaalden hebben een scherpe punt die door dicht geweven stoffen kan prikken zonder dat de naald verbuigt. Voor canvas, denim, microfibers.

Zwaardnaald (E)

De zwaardnaald heeft brede "vleugels" aan de zijkanten van de naald om gaten in de stof te prikken bij het naaien van entredeux en andere ajoursteken op natuurlijke stoffen. Voor canvas, denim, microvezels.

Let op: Vervang de naald regelmatig. Gebruik altijd een rechte naald met een scherpe punt (F). Een beschadigde naald (G) kan ervoor zorgen dat er steken worden overgeslagen, dat de naald breekt of dat de draad afbreekt. Een kapotte naald kan ook de steekplaat beschadigen.

Gebruik geen asymmetrische tweelingnaalden (H); uw naaimachine kan erdoor beschadigen.

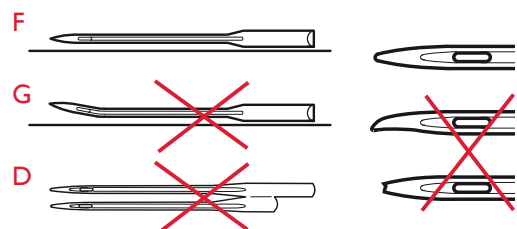
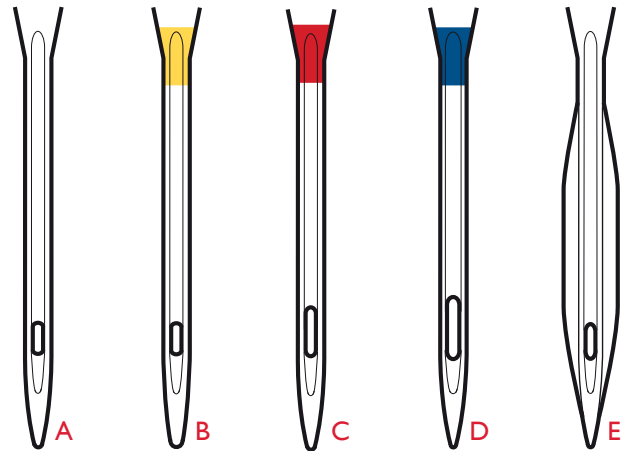

GARENS

Er zijn tegenwoordig veel garens te koop die zijn ontwikkeld voor verschillende doeleinden.

Universeel naaigaren

Universeel naaigaren is gemaakt van synthetisch materiaal, katoen of katoen met een polyesterlaagje. Dit type garen wordt gebruikt voor het naaien van kleding en werkstukken.

Borduurgaren

Borduurgaren is gemaakt van verschillende vezels: rayon, polyester, acryl of metallic. Deze garens geven borduurmotieven en ander decoratief naaiwerk een glad en glanzend effect.

Transparant garen

Transparant garen, ook wel monofilament-garen genoemd, is enkeldradig helder synthetisch garen. Het wordt gebruikt voor quilten en ander decoratief naaiwerk. Rijk de naaimachine in met de spoel in verticale positie. Als u een spoel opwindt, spoel dan met lage snelheid en spoel tot de spoel halfvol is.

Let op: In sommige stoffen zit nog overtollige verf, waardoor ze kunnen afgeven op andere stoffen of op uw naaimachine. De afgegeven kleur kan zeer moeilijk of zelfs helemaal niet te verwijderen zijn.

Fleece en denim geven vaak af, vooral rood en blauw. Als u denkt dat uw stof/kant en klare kledingstukken af kunnen geven, was ze dan altijd eerst voordat u ze gaat naaien/borduren om te voorkomen dat ze afgeven op uw machine.

VERSTEVIGERS

Scheurversteviging

Scheurversteviging wordt gebruikt bij stevige geweven stoffen. Gebruik scheurversteviging onder de stof voor decoratief naaiwerk of span de versteviging samen met de stof in de borduurring als u gaat borduren. Scheur na het naaien de overtollige versteviging weg.

Opstrijkversteviging

Opstrijkversteviging is een volledig stevige versteviging met een gladde kant die op de stof kan worden gestreken. Deze soort wordt aanbevolen voor jersey en alle soorten gevoelige stoffen. Strijk deze versteviging op de verkeerde kant van de stof voordat u begint met naaien of voordat u de stof in de borduurring spant. Scheur na het naaien de overtollige versteviging weg.

Knipversteviging

Knipversteviging scheurt niet, dus moet overtollig materiaal worden weggeknipt. Deze soort wordt aanbevolen voor jersey en alle soorten onstabiele stoffen en in het bijzonder voor borduren in de borduurring.

Wateroplosbare versteviging

Wateroplosbare versteviging wordt op de stof gelegd bij het versieren/borduren van stoffen met een vleug of met lussen, zoals badstof. Bij opengewerkt borduren gebruikt u de versteviging onder de stof. Leg uw werk in water om overtollige versteviging op te lossen. De versteviging is verkrijgbaar in diverse dikten.

Versteviging die vanzelf uit elkaar valt

Dit is een stabiele, losjes geweven stof die wordt gebruikt voor technieken zoals opengewerkt borduurwerk en wanneer u een gehaakt randje aan de stofrand wilt maken. De versteviging verdwijnt met warmte.

Plakversteviging

Plakversteviging wordt gebruikt voor borduren in de borduurring wanneer de stof te kwetsbaar of te klein is om in de borduurring te spannen. Span de plakversteviging in de borduurring met de papieren kant omhoog. Verwijder het papier en plak de stof op het plakkende gedeelte. Scheur na het naaien de overtollige versteviging weg.

PICTOGRAM™ PEN

Gebruik een in lucht of water oplosbare markeerpen voor borduurwerk en Pictogrammen op alle typen stof. Na een paar uur verdwijnt de kleur. U kunt ook koud water gebruiken om de markeringen helemaal te verwijderen. Zorg ervoor dat alle markeringen zijn verwijderd voordat u de stof strijkt of wast met zeep of wasmiddel.



HOE U UW MACHINE KUNT UPDATEN

Raadpleeg de website www.husqvarnaviking.com en/of uw plaatselijke erkende HUSQVARNA VIKING® dealer voor updates en upgrades voor uw machine en de gebruikershandleiding.

UPDATE-INSTRUCTIES

- Ga naar de HUSQVARNA VIKING® website op www.husqvarnaviking.com en zoek uw naaimachine op. Hier vindt u de updates die beschikbaar zijn voor uw machine.
- Download de update-software op uw USB-stick, volgens de instructies op de website.
- Zorg dat uw machine uit staat. Sluit de USB-stick met de nieuwe softwareversie aan op de USB-poort van uw machine.
- Zet uw machine aan terwijl u de achteruitnaaitoets ingedrukt houdt.
- De update start automatisch en u kunt de achteruitnaaitoets loslaten wanneer de voortgangsbalk verschijnt.

Let op: Het kan een minuut duren voordat de voortgangsbalk verschijnt en u de achteruitnaaitoets los kunt laten.

- Wanneer de update is voltooid, start de machine automatisch opnieuw. Controleer het nummer van de softwareversie in het Menu Instellingen.

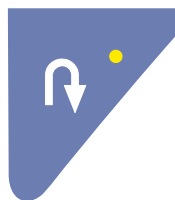



3

INSTELLINGEN EN FUNCTIETOETSEN

Dit hoofdstuk van de gebruiksaanwijzing leidt u door de basisinstellingen en functietoetsen van uw naaimachine. U leert hoe u door de functies en instellingen op het interactieve kleuren-touchscreen kunt navigeren en hoe u de functietoetsen op de kop van de machine moet gebruiken.



FUNCTIETOETSEN

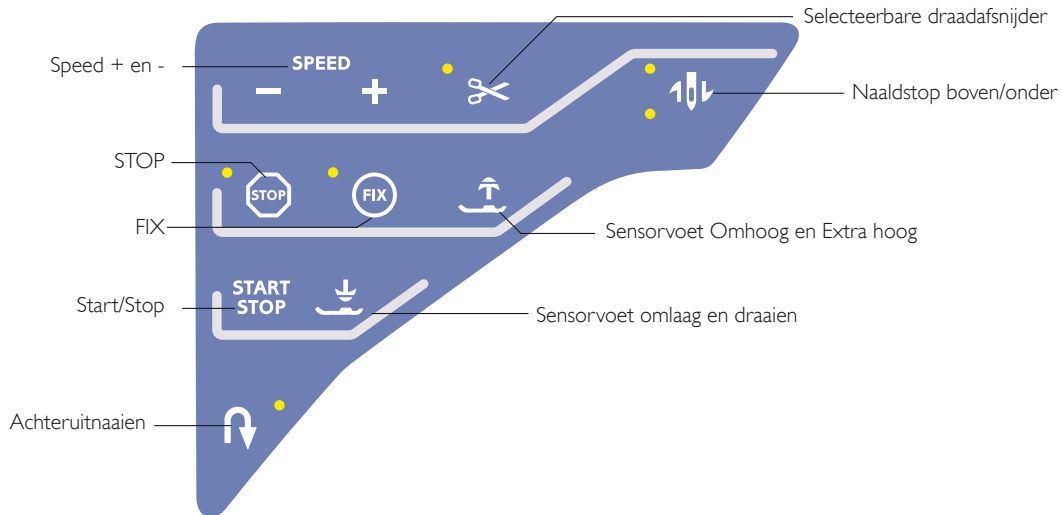

SPEED + EN -

Alle steken van uw machine hebben een vooraf ingestelde, aanbevolen naaisnelheid.

Druk op Speed + of Speed - om de maximaal toegelaten naaisnelheid te verhogen of te verlagen. Als u op Speed drukt, geeft een pop-up bericht op het scherm de snelheidsinstelling aan. U kunt de snelheid met de schuif in het pop-up menu instellen. U kunt de ingestelde snelheid ook tijdens het naaien wijzigen, maar dan verschijnt er geen pop-upbericht.

Bij het naaien met metallic garen of op fijne stoffen, verlaagt u de naaisnelheid voor optimale resultaten.

SELECTEERBARE DRAADAFSNIJDER

Druk op de toets van de Selecteerbare draadafsnijder en uw naaimachine snijdt de boven- en onderdraad af, brengt de naald en de naaivoet omhoog en activeert de FIX-functie voor de volgende start. Om draden aan het einde van een steek of steekprogramma af te snijden, drukt u op Selecteerbare draadafsnijder tijdens het naaien. De toets gaat knipperen om aan te geven dat de draden moeten worden afgesneden. Wanneer de steek of het steekprogramma is voltooid, maakt de machine een FIX en snijdt dan de boven- en onderdraad af. De selecteerbare draadafsnijder-functie kan worden geprogrammeerd, zie pagina 5:3.

Let op: Uw machine snijdt de draden automatisch af na bepaalde steken, zoals na het voltooien van een Eenstaps-sensorknoopsgat. De automatische selecteerbare draadafsnijder kan worden uitgeschakeld in het SET Menu, zie pagina 3:8.

NAALDSTOP BOVEN/ONDER

Druk op Naaldstop boven/onder om de naald omhoog of omlaag te brengen. De instelling van de naaldstoppositie wordt tegelijkertijd veranderd. U kunt ook op het voetpedaal tikken om de naald omhoog of omlaag te brengen wanneer u de naaldstop boven/onder verandert. De toets Naaldstop boven/onder gaat branden wanneer de functie actief is. Druk op de verlichte toets om de functie uit te schakelen.

STOP

Selecteer STOP om een steek te beëindigen. Uw machine hecht de draad af en stopt automatisch wanneer een steek of steekprogramma is voltooid. Wanneer STOP is geselecteerd, wordt er slechts één steek weergegeven op het Interactieve kleuren-touchscreen. De STOP-toets licht op wanneer u hem aanraakt. U kunt STOP annuleren door opnieuw op de toets te drukken of door een nieuwe steek te selecteren. Het lampje in de STOP-toets gaat uit. De STOP-functie wordt geannuleerd wanneer de steek is voltooid. De STOP-functie kan worden geprogrammeerd, zie pagina 5:3.

FUNCTIETOETSEN

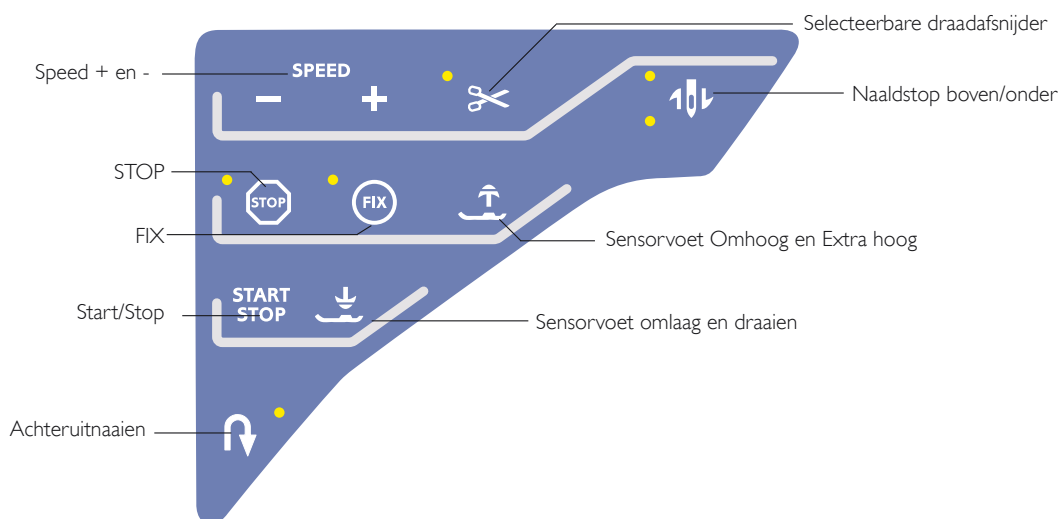

FIX

FIX wordt gebruikt om een steek af te hechten. FIX wordt automatisch geactiveerd wanneer u een steek selecteert, de Selecteerbare draadafsnijder gebruikt, Steek opnieuw beginnen selecteert of STOP gebruikt tijdens het naaien. Eerst zal uw machine een paar aanhechtingssteken naaien en vervolgens gaat hij verder met de geselecteerde steek. Wanneer u tijdens het naaien op FIX drukt, naait de machine een paar afhechtingssteken en stopt daarna automatisch. Het lampje van de FIX-toets brandt zolang de functie FIX actief is. Druk op de verlichte toets om de functie uit te schakelen. De FIX-functie kan worden geprogrammeerd, zie pagina 5:3.

Let op: FIX Auto kan worden geannuleerd in het SET menu, Machine-instellingen (zie pagina 3:8). Er worden alleen automatische FIX-steken genaaid als u de FIX-toets op de machine gebruikt.

SENSORVOET OMHOOG EN EXTRA HOOG

Druk op Sensorvoet omhoog om de naaivoet omhoog te brengen. Druk nogmaals op de toets; de naaivoet gaat omhoog tot de extra hoge stand.

START/STOP

Druk op deze toets om de machine te laten starten en stoppen met naaien zonder het voetpedaal te gebruiken. Druk op START/STOP om te beginnen en druk er opnieuw op om te stoppen.

SENSORVOET OMLAAG EN DRAAIEN

Druk op de toets Sensorvoet omlaag en draaien en de naaivoet wordt helemaal omlaag gebracht. De machine houdt de stof stevig vast. Druk opnieuw op Sensorvoet omlaag voor de draaipositie.

ACHTERUITNAAIEN

Druk eenmaal op de Achteruitnaaitoets voordat u begint te naaien als u permanent achteruit wilt naaien. De achteruitnaai-indicator wordt verlicht en de machine naait achteruit totdat u opnieuw op de toets drukt. Als u tijdens het naaien op de achteruitnaaitoets drukt, naait de machine achteruit zolang u de toets ingedrukt houdt. De achteruitnaai-indicator gaat branden wanneer de achteruitnaaitoets wordt ingedrukt.

Achteruitnaaien wordt ook gebruikt bij het naaien van knoopsgaten en stopsteken om tussen delen van de steken heen en weer te gaan en voor tapering van steken.

EXCLUSIVE SENSOR SYSTEM™

Dankzij de functie EXCLUSIVE SENSOR SYSTEM™ meet de naaivoet doorlopend de dikte van de stof of het naaiwerk en naait er soepel en gelijkmatig overheen met een perfecte stofdoorvoer.

Ga naar het SET Menu om de actuele instelling te zien van de Sensor-naaivoetdruk voor de geselecteerde stof en de naaivoetdruk aan te passen.

OVERZICHT AANRAAKGEBIED

Werken met het touchscreen van uw HUSQVARNA VIKING® SAPPHIRE™ 960Q is heel gemakkelijk - raak het gewoon aan met uw stylus of uw vinger om uw keuzes te maken. In dit hoofdstuk beschrijven we het gebied buiten het kleuren touchscreen. Dit gedeelte blijft er hetzelfde uitzien.

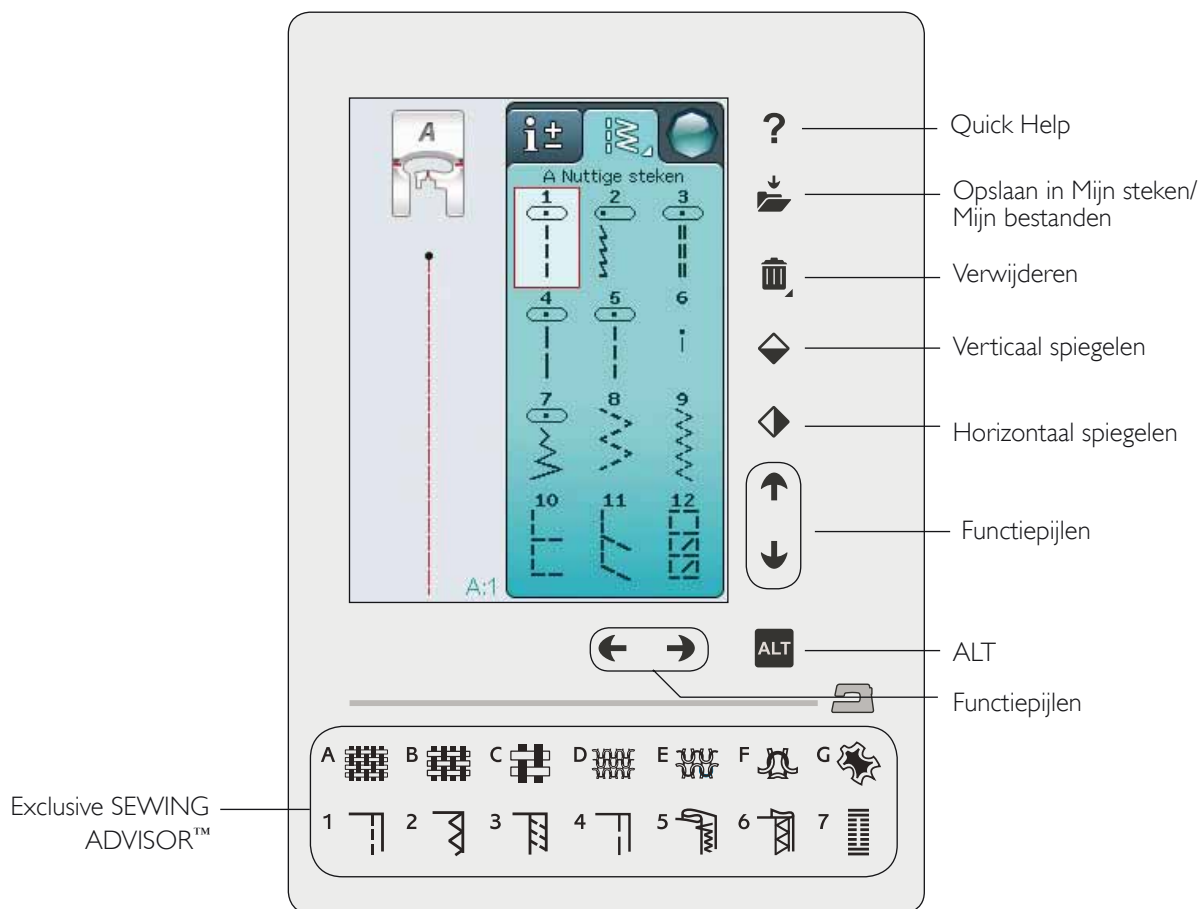

QUICK HELP

Druk op het Quick Help pictogram in de rechter bovenhoek. Er wordt een vraagteken weergegeven op het scherm om aan te geven dat Quick Help actief is. Druk op een pictogram, tekst of gebied op het deel van het scherm waarover u informatie wenst. Een pop-up bericht geeft u een korte uitleg. Druk op OK om de pop-up te sluiten en de Quick help te verlaten.

OPSLAAN IN MIJN STEKEN/MIJN BESTANDEN

Druk op het pictogram Opslaan in Mijn steken/Mijn bestanden om het dialoogvenster te openen voor het opslaan van een steek, een steekprogramma of een aangepaste steek.

VERWIJDEREN

Druk op het pictogram Verwijderen als u een steek, reeks of map wilt verwijderen. De functie Verwijderen blijft actief totdat er een steek, reeks of map is geselecteerd en verwijderd of totdat u er opnieuw op drukt. Als een steek is geselecteerd die u wilt wissen, verschijnt een pop-up bericht waarin wordt gevraagd om het wissen te bevestigen.

Let op: Als u lang op het pictogram Verwijderen drukt, kunt u alle steken uit Mijn Steken verwijderen. U kunt geen ingebouwd lettertypes of steken verwijderen.

VERTICAAL/HORIZONTAAL SPIEGELEN

Om steken of steekprogramma's horizontaal te spiegelen, drukt u op de functie Horizontaal spiegelen. Om de steek of het steekprogramma verticaal te spiegelen, drukt u op de functie Verticaal spiegelen.

Let op: Knoopsgaten kunnen niet worden gespiegeld.

ALT EN FUNCTIEPIJLEN

De pijlen op het aanraakgedeelte kunnen van functie veranderen afhankelijk van wat er op uw kleuren touchscreen staat. Druk op het ALT-pictogram om te zien of er meer functies beschikbaar zijn dan die op het scherm te zien zijn. U kunt meer lezen over de specifieke functies van de ALT-pictogrammen in ieder venster in de hoofdstukken 4 en 5.

EXCLUSIVE SEWING ADVISOR™ FUNCTIE

Uw nieuwe naaimachine heeft de HUSQVARNA VIKING® Exclusive SEWING ADVISOR™ functie. Hij is altijd actief en bevindt zich onder aan het interactieve kleuren touchscreen. Als u een naaiproject begint, drukt u op type en het gewicht van de gebruikte stof en daarna op de techniek die u wilt gebruiken.

De Exclusive SEWING ADVISOR™ functie stelt de beste steek, steeklengte, steekbreedte, naaisnelheid, draadspanning en sensorvoetdruk in voor uw project. De steek wordt weergegeven op het scherm met aanbevelingen voor de naaivoet en de naald.

KLEUREN TOUCHSCREEN

STARTMENU

Druk op het Startmenu-pictogram om de werkbalk te openen. De werkbalk wordt gebruikt voor het selecteren en activeren van verschillende vensters.

WERKBALK

Vanaf de werkbalk kunt u het Stekenmenu, Programmamenu, File Manager en het SET Menu openen. Druk op de functie die u wilt activeren.

Stekenmenu

Als u op het pictogram van het Stekenmenu op de werkbalk drukt, wordt het Stekenmenu geopend. Druk op een steek om deze te selecteren of druk op een menu om een bepaald steekmenu te openen (zie hoofdstuk 4).

Steeklettertypemenu

Druk op het Steeklettertypemenu en er verschijnt een pop-up met de beschikbare steeklettertypes. Selecteer een lettertype door erop te drukken. Als er een lettertype is geselecteerd, wordt de Programmeermodus automatisch geopend.

Programmeren

Druk op het pictogram voor programmeren om naar het programmavenster te gaan. U kunt steken en/of letters en cijfers combineren om steekprogramma's te maken. Combineer verschillende decoratieve steken en steeklettertypes van de machine. U kunt steken programmeren tot maximaal ongeveer 500 mm of 99 steken lang. In hoofdstuk 5 kunt u meer lezen over programmeren.

File Manager

De File Manager wordt gebruikt om uw bestanden te openen, te organiseren, toe te voegen, te verplaatsen, te verwijderen en te kopiëren. Gebruik het ingebouwde geheugen of een extern apparaat dat op uw machine is aangesloten voor het opslaan van bestanden.

In hoofdstuk 6 kunt u meer lezen over de File Manager.

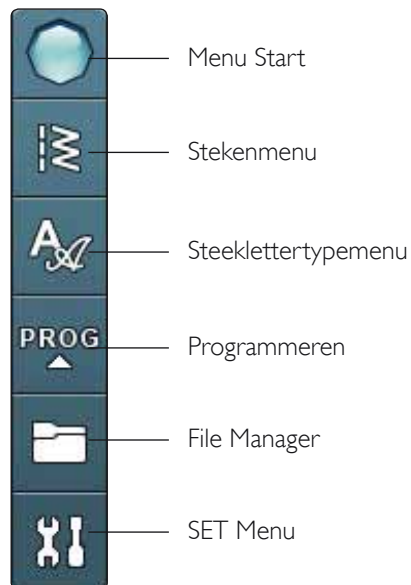
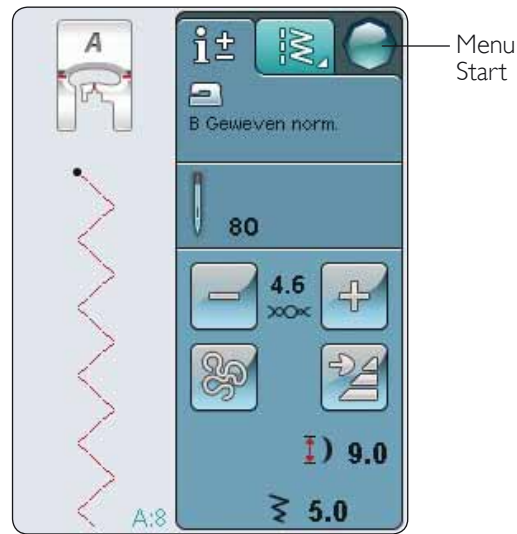

SET MENU

In het SET Menu kunt u persoonlijke aanpassingen maken aan de machine-instellingen, steekinstellingen en naai-instellingen.

Druk op de pictogrammen om een functie in te schakelen of een keuzelijst te openen. Wanneer u de naai-instellingen verandert, blijven de instellingen bewaard nadat u de machine uitzet. Als u veranderingen maakt aan de steekinstellingen, worden die veranderingen niet opgeslagen nadat u de machine uitzet.

MACHINE-INSTELLINGEN

Informatiepictogram

Met het informatiepictogram wordt een venster geopend met de softwareversie, het gebruikte geheugen en licentie-informatie van de machine.

Taal

Druk op Taal om de talen te bekijken. Selecteer de gewenste taal door erop te drukken.

Geluid herhalen

Wanneer dit is ingeschakeld, wordt het signaal voor sommige waarschuwings- of 'let op'-pop-ups met intervallen herhaald totdat het wordt geannuleerd.

Schermblokkeren

Indien de kans bestaat dat tegen het scherm wordt gestoten waardoor de steek of de instellingen worden gewijzigd als u aan het naaien bent, kunt u het scherm eenvoudig blokkeren.

Wanneer dit is ingeschakeld, wordt het scherm automatisch steeds wanneer het 10 seconden inactief is vergrendeld. Er verschijnt een pop-up bericht op het scherm dat geblokkeerd blijft totdat u op OK op het pop-up bericht drukt.

Touchscreen afstellen

Het kan zijn dat het scherm moet worden gekalibreerd voor uw aanraking.

Druk hier om een weergave te openen voor het kalibreren van het touchscreen. Volg de instructies op het scherm om het aanraakgedeelte te kalibreren.



SET Menu



Machine-instellingen
Steekinstellingen
Naai-instellingen



Informatiepictogram

STEEKINSTELLINGEN

Op het scherm Steekinstellingen kunt u de persvoetdruk instellen en een steek of knoopsgat uitbalanceren. Deze instellingen zijn alleen geldig voor de steek die is geselecteerd.

Als u een andere steek selecteert of dezelfde steek opnieuw selecteert, wordt de waarde teruggezet op de standaardwaarde. Het standaardnummer wordt met zwart aangegeven; als het nummer is veranderd, is het rood.



Balans

Bij het naaien op speciale stoffen of bij het uitvoeren van een speciale techniek moet u soms de balans van de steek aanpassen.

Lengte aanpassen in balans

Naai eerst een steek op een proeflapje met versteviging eronder. Selecteer Steekinstellingen in het SET Menu. Als uw steek er uitziet als (A), drukt u op -, als uw genaaide voorbeeld er uitziet als afbeelding (C), drukt u op +. B is de perfect gebalanceerde steek in dit voorbeeld.

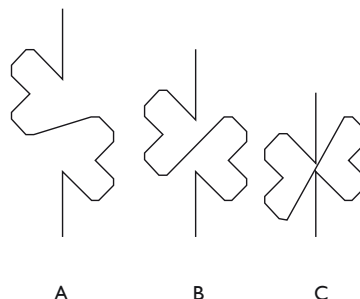

Breedte aanpassen in balans

Naai eerst een steek op een proeflapje met versteviging eronder. Selecteer Steekinstellingen in het SET Menu. Als uw steek er uitziet als (D), drukt u op -, als uw genaaide voorbeeld er uitziet als afbeelding (F), drukt u op +. E is de perfect gebalanceerde steek in dit voorbeeld.

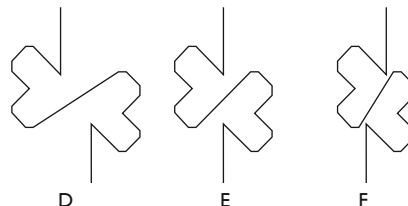

EXCLUSIVE SENSOR SYSTEM™ functie - Sensorvoetdruk

Met de Sensorvoetdruk voelt de machine doorlopend de dikte van de stof en maakt automatisch de benodigde aanpassingen voor een soepel transport van de stof.

Druk op + of op - om de druk van de naaivoet op de stof te verhogen of te verlagen.

NAAI-INSTELLINGEN

Tweelingnaald

Druk op het pictogram van de tweelingnaald om een lijst voor het selecteren van de breedte van tweelingnaalden te openen. Wanneer het formaat voor de tweelingnaald is geselecteerd, wordt de breedte van alle steken beperkt tot de geselecteerde tweelingnaaldgrootte omdat de naalden anders kunnen breken. De instelling blijft behouden totdat u de tweelingnaaldbreedte uitschakelt.

Steekbreedtebeveiliging

Selecteer de functie Steekbreedtebeveiliging wanneer u een steekplaat of naaivoet voor rechte steken gebruikt. De naaldpositie is geblokkeerd in het midden voor alle steken om te voorkomen dat de naald, de naaivoet of de steekplaat beschadigen.

Wanneer u de machine opnieuw aanzet terwijl deze instelling ingeschakeld is en voor iedere steekselectie die geen rechte steek is, informeert een pop-up bericht u dat de rechte steek is ingesteld. Deselecteer Steekbreedtebeveiliging om weer normaal te naaien.

Let op: Tweelingnaald en Steekbreedtebeveiliging kunnen niet tegelijkertijd worden gebruikt.

Automatische selecteerbare draadafsnijder voor naaien

Om de functie in te schakelen, selecteert u de automatische selecteerbare draadafsnijder voor naaien in de naai-instellingen. De draden worden automatisch afgesneden en de naaivoet gaat omhoog wanneer u een knoopsgat heeft voltooid, bij het aannaaien van een knoop, enz. Als dit is gedeselecteerd, wordt er geen automatische selecteerbare draadafsnijder gebruikt bij het naaien.

Sensor-persvoetlichter

De Sensor-persvoetlichter wordt ingeschakeld als de functie wordt geselecteerd. De naaivoet wordt omhoog gebracht tot draaihoogte wanneer u stopt met naaien met de naald omlaag. Wanneer de functie is gedeselecteerd, blijft de naaivoet in de lage stand - ook als de machine stopt met de naald omlaag of nadat er draden zijn afgesneden.

FIX Auto

Wanneer FIX Auto is ingeschakeld, begint de machine een steek met FIX-steken. Om FIX Auto te annuleren, deselecteert u FIX Auto in het SET Menu. Als dit niet is ingeschakeld, gebruikt u de FIX-toets op de voorkant van uw machine om uw steek vast te zetten.



VEELGEBRUIKTE PICTOGRAMMEN

OK

Bevestigt instellingen of veranderingen en keert terug naar het vorige venster.



Annuleren

Annuleert instellingen en veranderingen en keert terug naar het vorige venster.



Lang drukken

Sommige pictogrammen hebben extra functies, gemarkeerd met een driehoek in de rechter onderhoek. Houd het pictogram enkele seconden ingedrukt om deze functies te openen.



4 NAAIEN

In dit hoofdstuk vindt u informatie over het selecteren, aanpassen, programmeren en naaien van steken.



TABS

Er staan twee tabs op uw scherm: Naai-informatie, waarin u veranderingen aan uw steek kunt aanbrengen als de lengte en breedte en waarin u de aanbevelingen kunt zien voor de steek die u heeft gekozen. In het Steekmenu vindt u verschillende stekencategorieën en de steken die daarin staan.

STEKENMENU TAB

De lichtblauwe tab heet de Steekmenu-tab. Wanneer u op de tab drukt, wordt er een Stekenselectiemenu geopend. U kunt door de verschillende menu's lopen met de pijlen onderaan het scherm.

Een steek selecteren

Om een steek te selecteren drukt u op betreffende steek in het steekkeuzegebied. U kunt door alle menu's lopen met de pijlen onder de steken. De naam van het actuele menu staat bovenaan het steekselectiegebied.

De Stekenmenu-tab heeft een pijl in de hoek. Dit betekent dat u lang kunt drukken op de tab. Druk lang om het uitklapmenu te openen. Druk op het Stekenmenu van uw keuze om het Stekenmenu te openen. Het Stekenmenu-pictogram heeft stippen om het aantal pagina's binnen dat menu aan te geven. Druk opnieuw op het Stekenmenu-pictogram om naar de volgende pagina van het menu te gaan. Het uitklap-Stekenmenu blijft open totdat u een steek selecteert, op de tab drukt of de pijlen gebruikt.

Een steeklettertype selecteren

Druk op de werkbalk op het pictogram van het Steeklettertypemenu om een lijst met steeklettertypes te openen. Druk op het steeklettertype van uw keuze om het programmavenster te openen. Schrijf uw tekst door op de letters te drukken. De letters worden links op het scherm weergegeven. Druk op OK om de steek naar de Naaimodus te laden. In hoofdstuk 5 kunt u meer lezen over het programmeren van steken.

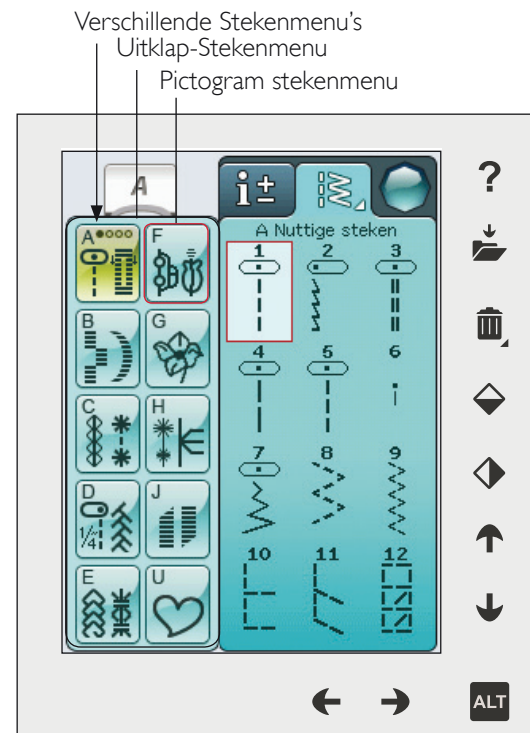
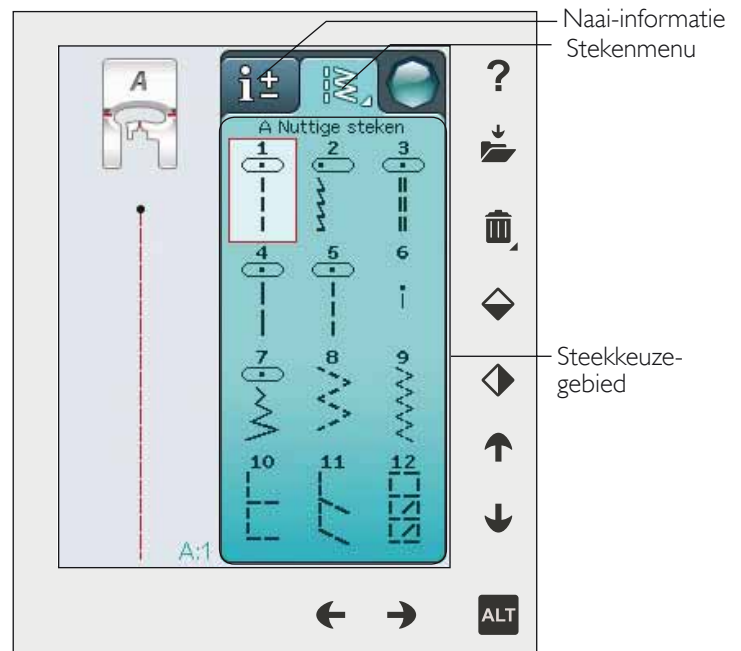

TAB NAAI-INFORMATIE

Uw machine kiest de beste steekinstellingen voor de geselecteerde stof. De tab Naai-informatie bestaat uit drie delen.

Bovenaan de tab ziet u de keuzes die u in de Exclusive SEWING ADVISOR™ heeft gemaakt; welke stof u heeft gekozen en welke techniek u wilt gebruiken.

Onder de Exclusive SEWING ADVISOR™ instellingen ziet u welke naald u moet gebruiken en of er versteviging en/of een glijplaatje nodig is.

In het onderste gedeelte van de tab vindt u de steekaanpassingen. Hier kunt u veranderingen aanbrengen aan uw steek, zoals draadspanning, uw machine instellen op naaien uit de vrije hand, Steek opnieuw beginnen inschakelen, tapering inschakelen, de steekbreedte, naaldpositie, lengte, dichtheid, knopen aannaaien en knoopsgat lengte aanpassen. De pictogrammen in dit gedeelte van het venster veranderen afhankelijk van welke steek u heeft gekozen. Deze veranderingen hebben alleen invloed op de geselecteerde steek. Uw veranderde instellingen worden teruggezet op standaard wanneer u een andere steek selecteert. De veranderde instellingen worden niet automatisch opgeslagen wanneer u de naaimachine uitzet. U kunt de aangepaste steek opslaan in Mijn steken (zie pagina 4:5).

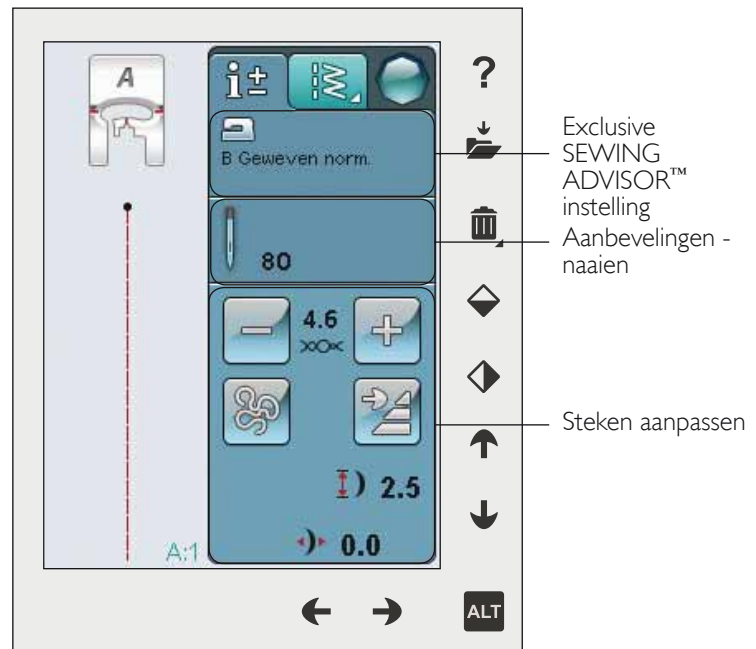

Draadspanning

Uw machine stelt automatisch de beste draadspanning in voor de geselecteerde steek. De draadspanning kan worden aangepast voor speciale garens, technieken of stof. Druk op + om de bovendraadspanning te verhogen en op - om de bovendraadspanning te verlagen.

Naai een paar rechte voorbeeldsteken met verschillende instellingen om te zien wat de juiste draadspanning is.

1. Begin met een spanning die te laag is, bijvoorbeeld ingesteld op het laagste nummer. De spoeldraad ligt recht en de bovendraad wordt naar de onderkant van de stof getrokken.
2. Als u de spanning op het hoogste nummer zet, is de spoeldraad zichtbaar op de bovenkant van de stof. De naad kan trekken en de bovendraad kan breken.
3. De juiste draadspanning is ingesteld wanneer de draden tussen de beide stoflagen in elkaar grijpen, of - bij decoratieve steken - aan de onderkant.

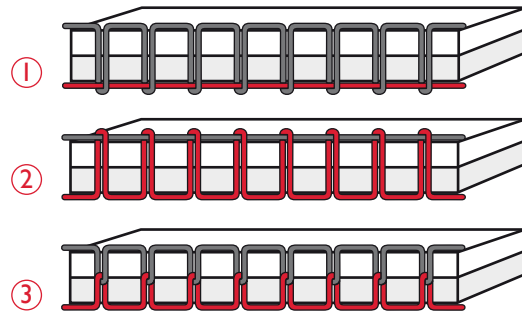

Free Motion-techniek

Als u op het pictogram Free Motion-techniek drukt, verschijnt er een pop-upbericht waarin u uit twee opties kunt kiezen: Free Motion zwevend en Free Motion verend.

Free Motion zwevend

Schakel dit in om de machine op Free Motion zwevend te zetten. U kunt naaivoet R of een optionele naaivoet gebruiken. De transporteur gaat automatisch omlaag.

Bij naaien uit de vrije hand met lage snelheid, gaat de naaivoet bij elke steek omhoog en omlaag om de stof correct op de steekplaat te houden terwijl de steek wordt gemaakt. Bij een hogere snelheid zweeft de naaivoet tijdens het naaien over de stof. De stof moet met de hand worden bewogen.

Om in de modus Free-Motion zwevend de persvoethoogte aan te passen, drukt u op de pictogrammen + en - om aanpassingen te maken.

Er kunnen steken worden overgeslagen als uw stof met de naald mee omhoog en omlaag beweegt tijdens het naaien. Door de naaivoethoogte omlaag te brengen, wordt de ruimte tussen de naaivoet en de stof verminderd en de overgeslagen steken opgeheven.

Let op: Wees voorzichtig dat u de naaivoethoogte niet te veel vermindert. De stof moet vrij onder de naaivoet blijven bewegen.

Let op: als Free Motion zwevend is ingeschakeld, gebruik dan geen "verende" naaivoet omdat deze de naaivoet zou kunnen beschadigen. Schakel steekbreedtebeveiliging in als dat nodig is voor de naaivoet.

Free Motion verend

Selecteer Free Motion verend om die modus te activeren. De transporteur gaat automatisch omlaag. Een "verende"-naaivoet gaat bij elke steek omhoog en omlaag om de stof op de steekplaat te houden terwijl de steek wordt gemaakt. De stof moet met de hand worden bewogen.

Als u de optionele Sensorvoet Q gebruikt, schakel dan Free-Motion verend en Steekbreedtebeveiliging in.

Steek opnieuw starten

Wanneer u stopt met naaien in het midden van een steek, drukt u op Steek opnieuw beginnen om te beginnen met naaien aan het begin van de steek. Alle gemaakte steekaanpassingen blijven behouden.

Tapering

Als u op het taperingpictogram drukt, verschijnt er een pop-up waarin u kunt kiezen hoe uw steek moet starten en eindigen. Tapering is alleen beschikbaar als u een steek uit het Menu H kiest. U kunt meer lezen over tapering op pagina 4:17.

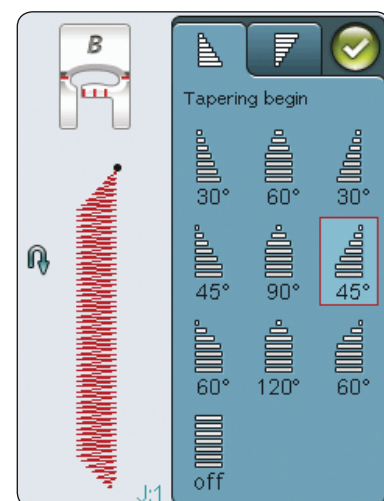
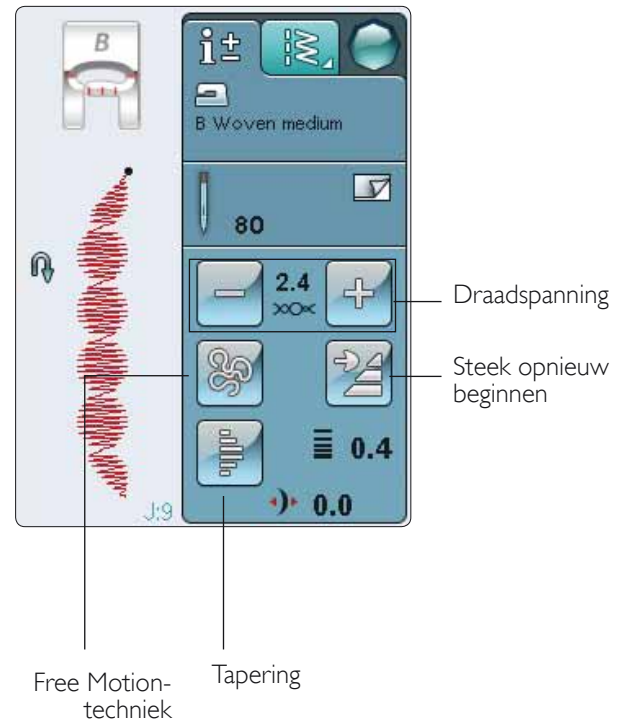

STEKEN AFWISSELEN

Uw machine stelt de beste instellingen in voor iedere geselecteerde steek. U kunt uw eigen aanpassingen maken aan de geselecteerde steek. De veranderde instelling heeft alleen invloed op de geselecteerde steek. Uw veranderde instellingen worden teruggezet op standaard wanneer u een andere steek selecteert. De veranderde instellingen worden niet automatisch opgeslagen wanneer u de naaimachine uitzet. U kunt een aangepaste steek opslaan in Mijn steken om de aanpassingen te behouden.

ALT-FUNCTIE EN PIJLEN

Het ALT-pictogram wordt gebruikt om de functies van de pijlen te veranderen. Als u op ALT drukt, veranderen één of beide pictogrammen naast de pijlen. Druk opnieuw op ALT om terug te gaan naar de oorspronkelijke pictogrammen. Hier volgt een beschrijving van de verschillende pictogrammen die kunnen verschijnen bij het selecteren van een steek.

Steekbreedte

Verklein of vergroot de steekbreedte met de pijlen onder het steekbreedtepictogram. De standaardinstellingen worden met zwarte cijfers aangegeven, de aangepaste instellingen met rode.

Steeklengte

Vergroot of verklein de steeklengte met de pijlen naast het Steeklengtepictogram. Als u een zigzagsteek of een decoratieve steek verlengt, wordt de hele steek langer. Als u een cordonsteek verlengt waarvan de dichtheid kan worden aangepast, wordt de hele steek langer, maar blijft de dichtheid hetzelfde.

Let op: Wanneer u probeert de minimum- of maximuminstellingen voor breedte en lengte te overschrijden, klinkt er een waarschuwingsgeluid. De standaardinstelling wordt in het zwart weergegeven. Veranderde instellingen zijn rood.

Steekpositie

Gebruik de pijlen om de steek naar rechts of naar links te brengen als u een rechte steek gebruikt. De machine heeft een maximum van 29 naaldposities (voor een rechte steek). Als de ALT-functie wordt geselecteerd op een steek die breedtepositie heeft, kan de steek naar rechts of naar links worden gebracht. De steekpositie kan niet verder worden veranderd dan tot de limiet van de maximum-steekbreedte. Het veranderen van de steekpositie beperkt ook de mogelijkheid om de steekbreedte aan te passen.

Steekdichtheid

Met de pijlen naast het steekdichtheidspictogram wordt de dichtheid aangepast (de afstand tussen de afzonderlijke cordonsteken die de hele steek vormen). De dichtheid heeft geen invloed op de werkelijke lengte van de hele steek.

Druk op de pijlen om de waarde te verhogen of te verlagen.
Let op: Pas de dichtheid aan bij het naaien met dikker garen of met speciale garens en wanneer u een meer of minder dichte cordonsteek wilt hebben.

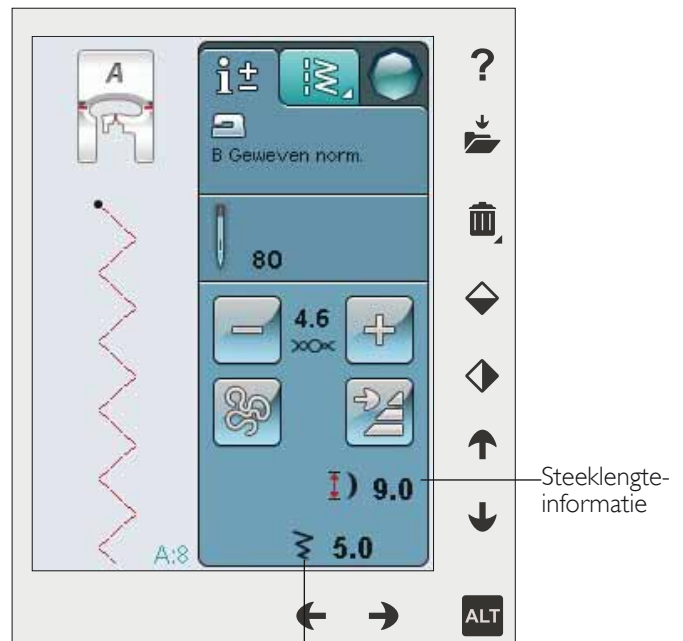

Steekbreedte-informatie



Steeklengte -

Steeklengte +

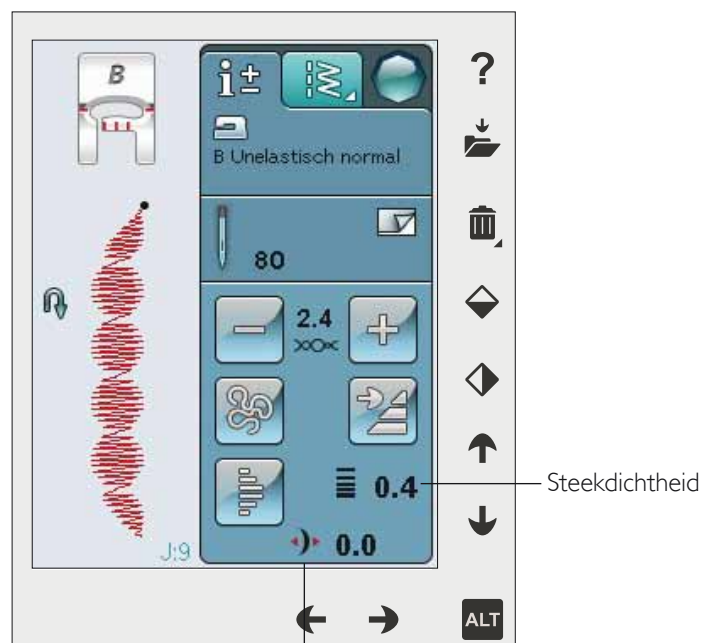

Steekpositie



Steekdichtheid +

Steekdichtheid -

Afmetingen knoopsgat

Wanneer u een knoopsgat naait met de Eenstaps-sensorknoopsgatvoet, kunt u de afmetingen van de knoop instellen. Meet uw knoop en stel de grootte van de knoop in op het scherm.

Let op: Er is een gids op de voorkant van de machine waarmee u de knoop kunt meten.

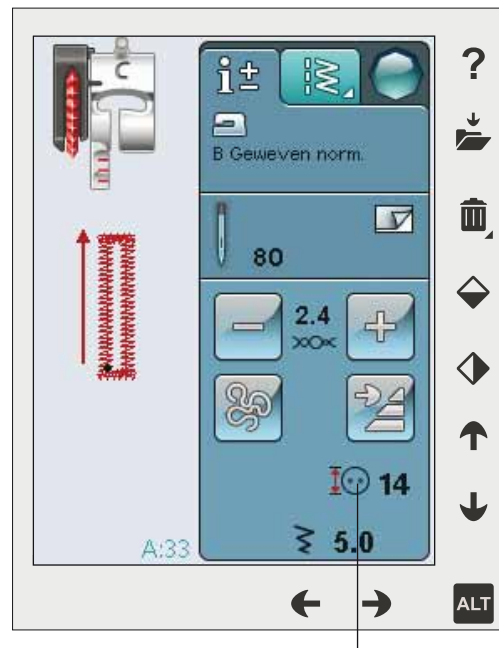

Afmetingen knoopsgat

Knoop aannaaien

Bij het aannaaien van een knoop kunt u het aantal steekherhalingen instellen. Druk op de pijlen om het aantal steekherhalingen te verhogen of te verlagen. U kunt meer lezen over het aannaaien van knopen op pagina 4:15.



Knoop aannaaien

EXCLUSIVE SEWING ADVISOR™ FUNCTIE

Uw nieuwe naaimachine heeft de HUSQVARNA VIKING® Exclusive SEWING ADVISOR™ functie. Deze is altijd ingeschakeld en staat aan de onderkant van het touchscreen. Als u een naaiproject begint, drukt u op het type en het gewicht van de gebruikte stof en daarna op de techniek die u wilt gebruiken.

De Exclusive SEWING ADVISOR™ functie stelt de beste steek, steeklengte, steekbreedte, naaisnelheid, draadspanning en sensorvoetdruk in voor uw project. De steek wordt weergegeven op het scherm met aanbevelingen voor de naaivoet en de naald. Als u de naaitechniek selecteert, wordt de Informatietab automatisch geopend.

Let op: De Exclusive SEWING ADVISOR™ functie is alleen geldig bij het naaien.

STOFKEUZE

Geweven of gebreid

Het verschil tussen geweven en gebreide stoffen is de manier waarop de draden samen zijn gebracht. Geweven stoffen zijn gemaakt van twee draadsystemen, schering in de lengte en inslag in de breedte, die elkaar met rechte hoeken snijden. Een gebreide stof is gemaakt van één draadstelsel met dooreengevlochten steken. Een gebreide stof heeft gewoonlijk rek.

Als algemene regel voert u Geweven in voor stabiele stoffen die geen rek hebben en Elastisch voor stoffen die wel rek hebben.

Soorten stof

A GEWEVEN DUN: chifon, organza, batist, zijde, dunne wollen stoffen, enz.

B GEWEVEN NORMAAL: calicot, quiltstoffen, wollen crêpe, laken, enz.

C GEWEVEN DIK: denim, wollen kostuum- en mantelstof, canvas, badstof, enz.

D ELASTISCH DUN: charmeuse, nylon, tricot, enkelvoudig gebreide jerseys, enz.

E ELASTISCH NORMAAL: dubbel gebreide jerseys, velours, zwemkleding, enz.

F ELASTISCH DIK sweaterstof, fleece, etc.

G LEER EN VINYL: suède, leer, vinyl en kunstleer. Als dit is geselecteerd, wordt de Glijvoet H aanbevolen voor nuttige steken. Voor decoratieve steken en knoopsgaten beveelt de Exclusive SEWING ADVISOR™ functie het gebruik van zelfklevende glijplaatjes aan.

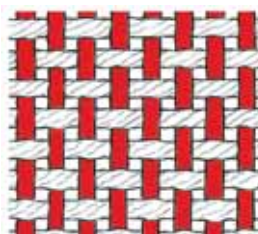
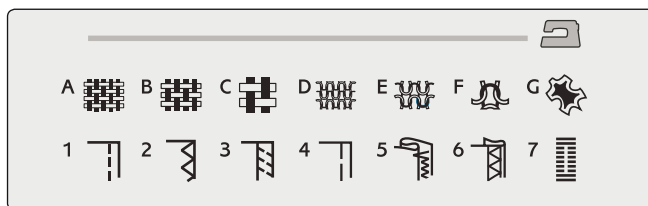

Geweven stof

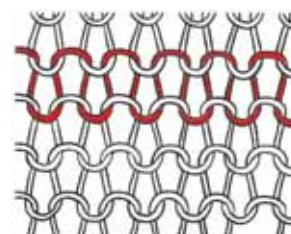

Gebreide stof

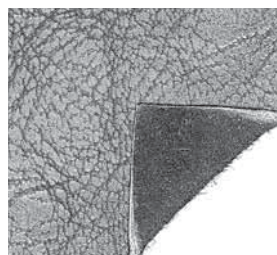

Leer

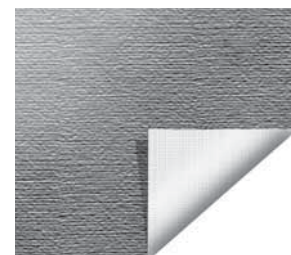

Vinyl

NAAITECHNIKEN

1 NAAD: naait twee stukken stof aan elkaar.

2 AFWERKEN: werkt de randen van de stof af om rafelen te voorkomen en zorgt ervoor dat de stof plat blijft.

3 NAAIEN/AFWERKEN: naait de naad en werkt tegelijkertijd de randen af.

4 RIJGEN: tijdelijk in elkaar naaien voor het passen van kledingstukken, rimpelen en markeren.

5 BLINDZOOM: maakt een onzichtbare zoom op kledingstukken. Niet geschikt voor dunne stoffen of voor leer/vinyl. Uw machine selecteert de beste steek voor de stof die u selecteert.

6 ZOOM: selecteert de beste zichtbare of doorgestikte naad voor uw stoftype en -gewicht.

7 KNOOPSGAT: de Exclusive SEWING ADVISOR™ functie selecteert het beste knoopsgat voor uw stof.

Let op: Als u een ongeschikte combinatie heeft geselecteerd (bijvoorbeeld geweven, dun - blindzoomen) geeft de machine een piep en blijven de naaitechnieken ongeselecteerd. De steek kan wel worden genaaid, maar wordt niet aanbevolen door uw machine.

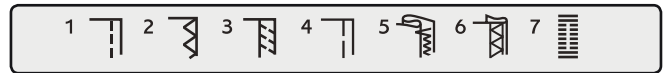

NAAITECHNIKEN

NAAD

Een naad naait twee stukken stof aan elkaar met een naadtoeslag die gewoonlijk wordt opengeperst. In de meeste gevallen worden de randen van de naadtoeslag afgewerkt met een afwerksteek voordat de naad wordt genaaid.

Naden in elastische stof moeten met de stof mee rekken. De stretchsteek maakt een elastische naad die geschikt is voor het aan elkaar naaien van stukken dunne elastische stof.

STOF: geweven, normaal, doormidden geknipt

SELECTEER: Geweven normale stof en Naad-techniek. (De Exclusive SEWING ADVISOR™ functie selecteert een rechte steek.)

GEbruik: Naaivoet A en naald maat 80, zoals aanbevolen.

NAAI:

- Leg de stoffen met de goede kanten op elkaar. Leg de stof onder de naaivoet. Leg de rand tegen de naadgeleider van 15 mm.
- Duw het voetpedaal in. De naaivoet wordt automatisch omlaag gebracht.
- Naai een naad. Wanneer u klaar bent, drukt u op de Selecteerbare draadafsnijder. De Selecteerbare draadafsnijder snijdt de boven- en onderdraad af en de naaivoet komt omhoog zodat u de stof kunt verwijderen.

STOF: elastisch, dun, doormidden geknipt

SELECTEER: Elastische dunne stof en Naad-techniek. (De Exclusive SEWING ADVISOR™ functie selecteert een elastische steek.)

GEbruik: Naaivoet A en stretchnaald maat 75, zoals aanbevolen.

NAAI:

- Vouw de stof met de goede kanten op elkaar. Leg de stof onder de naaivoet. Leg de rand tegen de naadgeleider van 10 mm om een naad van 15 mm te naaien.
- Duw het voetpedaal in. De naaivoet wordt automatisch omlaag gebracht.
- Naai een naad. Wanneer u klaar bent, drukt u op de Selecteerbare draadafsnijder. De Selecteerbare draadafsnijder snijdt de boven- en onderdraad af en de naaivoet komt omhoog zodat u de stof kunt verwijderen.

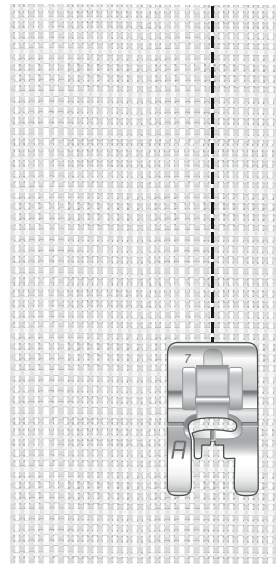
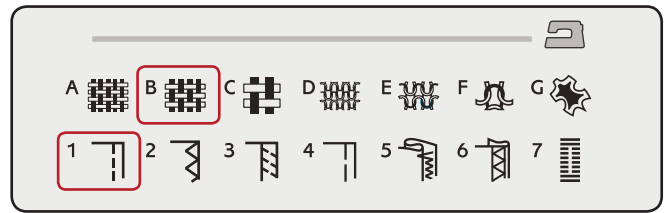

Rechte steek

De rechte steek kan ook worden gebruikt voor doorstikken. Voor een meer zichtbare doorgestikte naad maakt u de steek langer en gebruikt u dikker garen en een grotere naald.

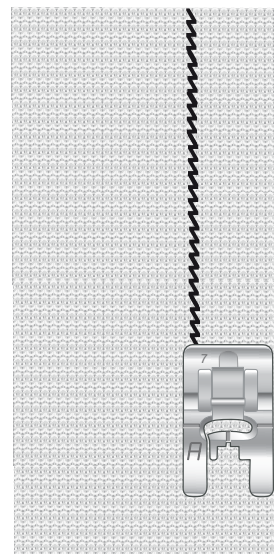

Elastische steek

AFWERKEN

Werkt de randen van de stof af om rafelen te voorkomen en zorgt ervoor dat de randen plat blijven. Het is het gemakkelijkst om de randen af te werken voordat u het kledingstuk in elkaar naait. Naaivoet J wordt aanbevolen voor dunne en normale stof, om rimpelen langs de rand te voorkomen. Naaivoet B wordt gebruikt voor dikke stof. Uw Exclusive SEWING ADVISOR™ functie selecteert de beste steeklengte en steekbreedte voor de dikte van de stof en beveelt de naaivoet en naald aan.

STOF: Geweven normaal.

SELECTEER: Geweven normale stof en techniek Afwerken. (De Exclusive SEWING ADVISOR™ functie selecteert een genaaide zigzagsteek.)

GEBRUIK: Naaivoet J en naald maat 80, zoals aanbevolen.

Leg de rand van een enkele laag stof onder naaivoet J met de geleider langs de rand van de stof. De genaaide zigzagsteek naait over de geleider heen om de rand van de stof plat te houden.

NAAI:

- Duw het voetpedaal in. De naaivoet wordt automatisch omlaag gebracht.
- Naai om de rand van de stof af te werken.
- Druk op de Selecteerbare draadafsnijder.

Let op: Het is niet nodig om leer of vinyl af te werken omdat die niet rafelen. U mag het echter wel doen van de Exclusive SEWING ADVISOR™ functie, als u dat wilt. Selecteer leer/vinyl als stof en de Afwerk-techniek op uw Exclusive SEWING ADVISOR™ functie. (De Exclusive SEWING ADVISOR™ functie selecteert een zigzagsteek).

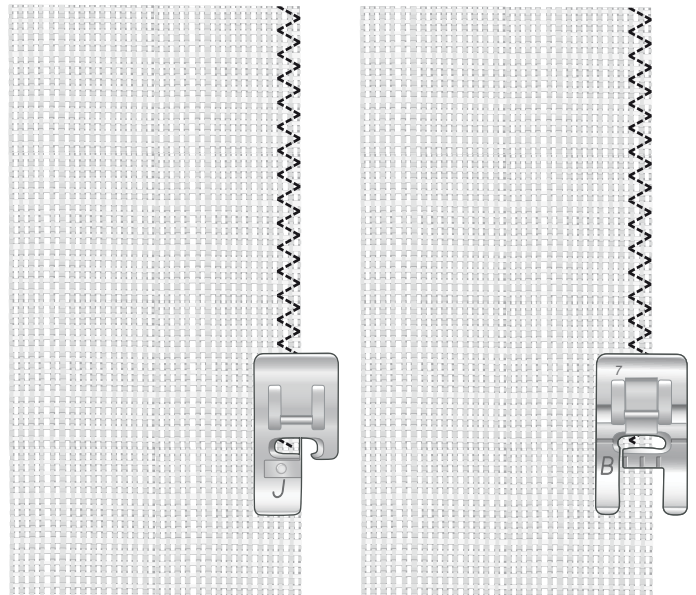
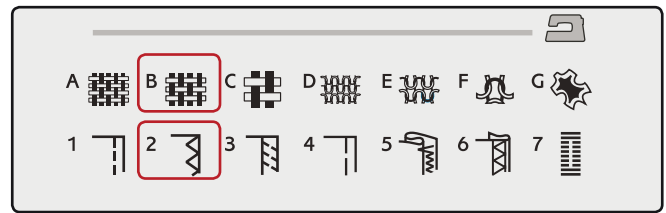

NAAIEN EN AFWERKEN

De naai-/afwerksteek naait de naad en werkt de randen tegelijkertijd af. Uw machine heeft een aantal verschillende steken voor naaien/afwerken. De Exclusive SEWING ADVISOR™ functie selecteert de beste voor uw stof en maakt alle aanpassingen automatisch.

STOF: elastisch, dun, doormidden geknipt

SELECTEER: Elastisch dun en Naaien/Afwerken op de Exclusive SEWING ADVISOR™ functie.

GEBRUIK: Naaivoet J en stretchnaald maat 75, zoals aanbevolen.

NAAI:

- Vouw de stof met de goede kanten op elkaar. Leg de stof goed onder de naaivoet met de geleider op de voet langs de rand van de stof.
- Duw het voetpedaal in. De naaivoet wordt automatisch omlaag gebracht.
- Naai/werk af langs één rand.
- Druk op de Selecteerbare draadafsnijder.

Herhaal de techniek naaien/afwerken op dikke elastische stof en op dikke geweven stof. De Exclusive SEWING ADVISOR™ functie selecteert de beste steek, steeklengte, steekbreedte, draadspanning, persvoetdruk en naaisnelheid voor ieder type stof. Volg de andere aanbevelingen van het Interactieve kleuren-touchscreen ook op.

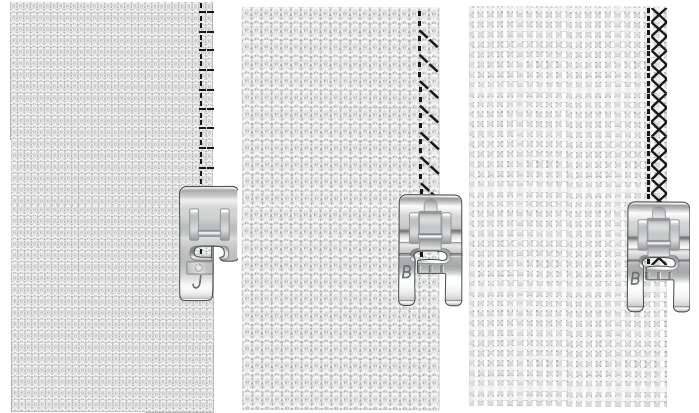
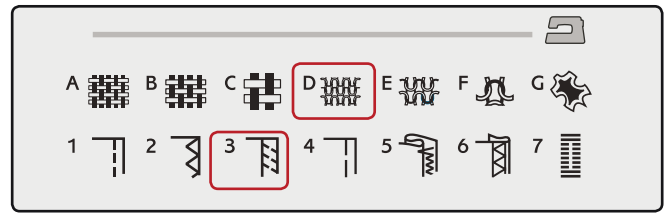

NAAIEN/AFWERKEN VOOR TRICOT

De techniek naaien/afwerken is perfect voor het naaien van geribbelde boorden en manchetten.

STOF: Sweatshirtstof en geribbelde strook.

SELECTEER: Elastisch normaal en naaien/afwerken

GEBRUIK: Naaivoet B en stretchnaald maat 90, zoals aanbevolen.

GAREN: Normaal naaigaren.

Knip een namaak-halslijn in de elastische stof. Vouw de strook dubbel. Leg de sweatshirtstof en de geribbelde strook met de goede kanten op elkaar. Naai de strook aan de stof met een naadtoeslag van 6 mm. Rek de band uit tijdens het naaien.

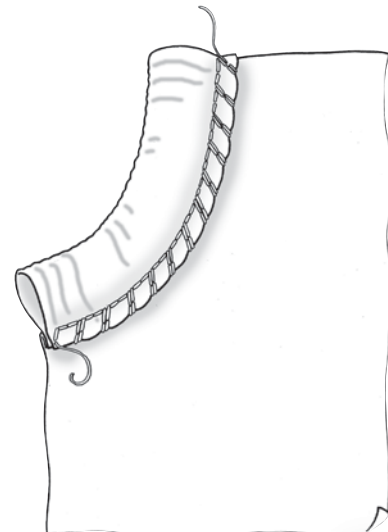
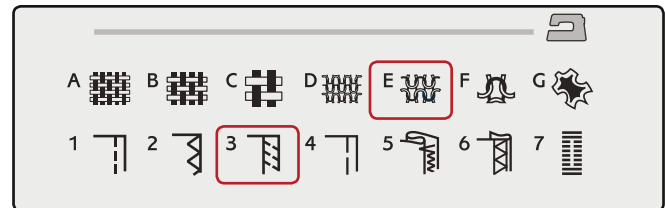

RIJGEN

Rijgen is tijdelijk naaien om kledingstukken in elkaar te zetten, te rimpelen en door te slaan.

De SEWING ADVISOR™ functie stelt automatisch een lange steeklengte in en vermindert de spanning zodat de draden eenvoudig kunnen worden verwijderd of aangetrokken voor rimpelen.

STOF: geweven, normaal, doormidden geknipt

SELECTEER: Geweven, normale stof en Rijgen.

GEBRUIK: Naaivoet A en naald maat 80, zoals aanbevolen.

Leg de stoffen met de goede kanten op elkaar. Leg de stof onder de naaivoet.

NAADTOESLAG: 15 mm.

NAAI:

- Duw het voetpedaal in. De naaivoet wordt automatisch omlaag gebracht.
- Naai langs de naad.
- Druk op de Selecteerbare draadafsnijder.
- Trek aan de onderdraad om de steken te verwijderen.

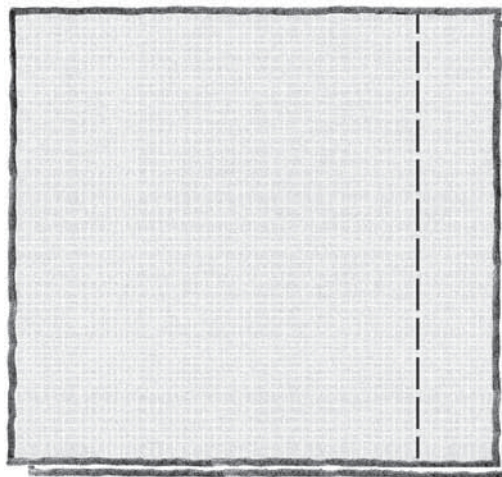
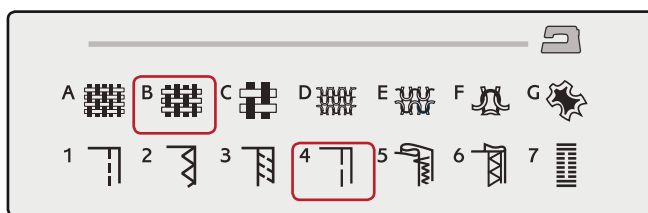

BLINDZOOM

De blindzoom maakt een onzichtbare zoom op kledingstukken. Er zijn twee soorten blindzomen; één wordt aanbevolen voor normale tot dikke geweven stof, de andere voor elastische stoffen.

De blindzoom wordt niet aangeraden voor dunne stof, maar de Exclusive SEWING ADVISOR™ functie selecteert de best mogelijke steek.

STOF: Wol of andere materialen van normale dikte.

SELECTEER: Geweven normaal en Blindzomen.

GEBRUIK: Naaivoet D en naald maat 80, zoals aanbevolen.

GAREN: Normaal naaigaren.

Vouw de stof zoals is afgebeeld. Zorg ervoor dat de gevouwen rand van de stof de binnenkant van de rechter “teen” van naaivoet D volgt.

Duw het voetpedaal in. De naaivoet wordt automatisch omlaag gebracht.

De beweging naar links van de naald moet de rand van de gevouwen stof net grijpen. Pas de steekbreedte indien nodig aan zodat de vouw net wordt “gepakt”. Druk daarvoor op + of - van het pictogram voor breedteafstelling op uw Interactieve kleuren-touchscreen. Als uw naad klaar is, drukt u op de Selecteerbare draadafsnijder.

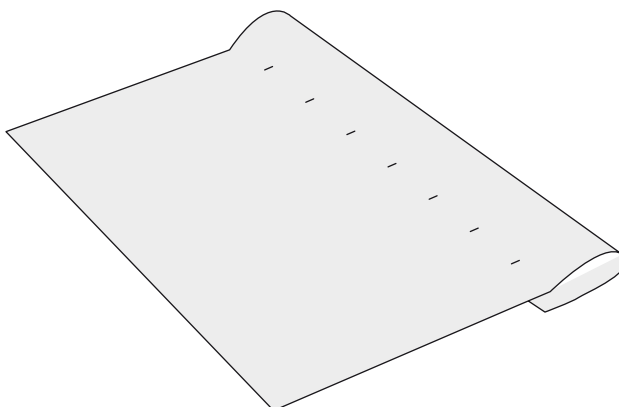
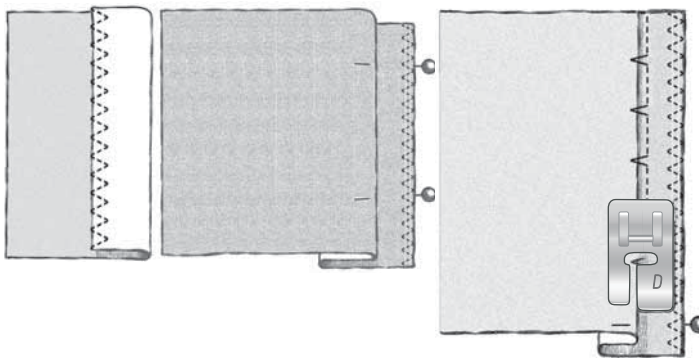
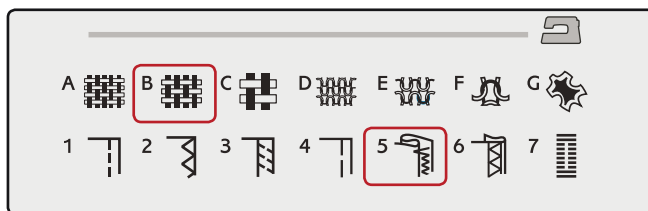

ZOOM

De techniek Zomen op uw Exclusive SEWING ADVISOR™ functie selecteert de zichtbare of doorgestikte zoom die het beste bij uw stofdikte en -type past. Voor geweven stof en leer en vinyl wordt een rechte steek geselecteerd. Voor elastische steken worden steken die meerekken geselecteerd.

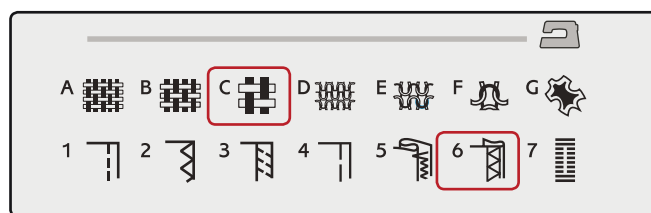

Jeanszoom

Bij het naaien over naden in zeer dikke stof of een zoom in spijkerstof, kan de voet kantelen wanneer de machine over de naad gaat. De naald kan de gekantelde naaivoet raken en kan afbreken. Gebruik het multifunctionele gereedschap om de zoom terwijl u naait overal even hoog te maken.

STOF: Denimstof.

SELECTEER: Geweven dik en Zomen.

GEBRUIK: naaivoet B en jeansnaald maat 90, zoals aanbevolen.

Druk op naald omhoog/omlaag om de stand “naald omlaag” te selecteren. Begin de onderste zoom te naaien in of bijna in het midden van de achterkant. Stop met naaien als u bij de naad aan de zijkant komt. Uw machine stopt met de naald in de stof en brengt de naaivoet omhoog. Breng het multifunctionele gereedschap aan vanaf de achterkant.

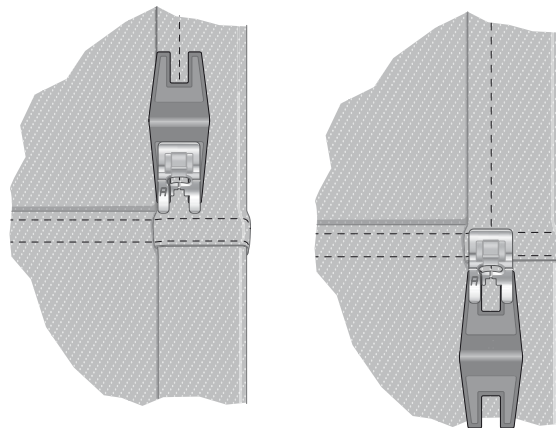

De beide zijden van het Multifunctionele gereedschap/ Knopenhulpstuk zijn verhoogd. Gebruik de kant die het dichtst bij de dikte van de zoom in de buurt komt. Breng de naaivoet omlaag met de naaivoethendel en naai langzaam over de dikke zoom heen.

Stop weer net voor de naad met naaien (kijk hoe de naald in de stof staat). Haal het Multifunctionele gereedschap/ Knopenhulpstuk weg en steek het nu vanaf de voorkant onder de naaivoet.

Naai een paar steken totdat de hele naaivoet over de zoom is gegaan en op het Multifunctionele gereedschap/ Knopenhulpstuk rust. Stop weer met naaien. De naald staat in de stof en de naaivoet gaat omhoog. Verwijder het multifunctionele gereedschap. Naai de zoom verder af.

Elastische zoom

Selecteer Elastisch normaal en de Exclusive SEWING ADVISOR™ functie selecteert een flatlocksteek. Volg de andere aanbevelingen van het Interactieve kleuren touchscreen ook op.

Vouw een zoom naar de verkeerde kant en naai met de flatlocksteek vanaf de goede kant. Knip het teveel aan stof weg. Gebruik deze techniek ook voor riemlussen.

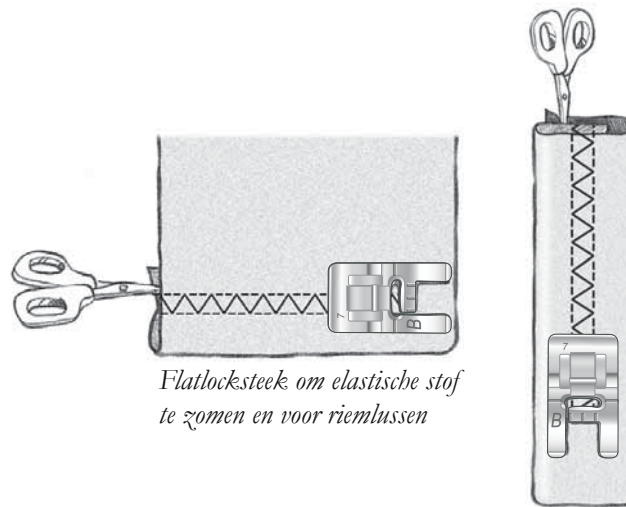

Flatlocksteek om elastische stof te zomen en voor riemlussen

PERFECT UITGEBALANCEERD EENSTAPS SENSORKNOOPSGAT

De Exclusive SEWING ADVISOR™ functie selecteert het beste knoopsgat en de beste steekinstellingen voor uw stof. De stof moet worden verstevigd op de plaats waar de knoopsgaten moeten worden genaaid.

U kunt uw knoopsgat ook direct selecteren uit Knoopsgatenmenu B.

STOF: Geweven, normale stof met versteviging.

SELECTEER: Geweven, normale stof en Knoopsgat.

GEbruIK: Naald maat 80, zoals aanbevolen.

1. Klik de eenstaps sensorknoopsgatvoet op de machine.
2. Steek de stekker in het contact (A) links boven het naaldgebied.
3. Leg uw knoop op de knoopsgatmeter op de basisplaat.
4. Stel de maat van het knoopsgat in mm in op uw scherm.

Voordat u gaat naaien brengt u het witte gedeelte op de zijkant van het wieltje in lijn met de witte markering op de voet.

Uw naaimachine naait het knoopsgat automatisch lang genoeg voor de geselecteerde maat knoop.

De benodigde knoopsgatgrootte hangt af van de dikte en stijl van uw knoop. Maak altijd eerst een voorbeeldknoopsgat op een proeflapje.

Let op: Voor dikke geweven stoffen en leer selecteert de Exclusive SEWING ADVISOR™ functie knoopsgaten die niet met de eenstaps-knoopsgatsensorvoet moeten worden genaaid.

Naai het knoopsgat:

- Vouw de stof doormidden en leg er versteviging onder. Markeer de plaats waar het knoopsgat moet komen op de stof met uw pictogrammen. Stel de lengte van de knoop in.
- Leg de stof onder de eenstaps-knoopsgatsensorvoet. Het meetwieltje kan worden opgetild, waardoor de stof makkelijker onder de naaivoet kan worden gelegd.

Let op: Gebruik de streepjes op de linker "teen" van de eenstaps-knoopsgat-sensorvoet om de rand van het kledingstuk te plaatsen. Leg de rand van het kledingstuk bij het middelste streepje om 15 mm vanaf de rand tot het knoopsgat te hebben.

- Duw het voetpedaal in. De eenstaps-knoopsgat-sensorvoet gaat automatisch omlaag. Er wordt een rechte steek genaaid van u af om de linker kolom van het knoopsgat te stabiliseren. De kolom wordt daarna in cordonsteek naar u toe genaaid. Dit wordt herhaald voor de rechter kolom. De trenzen zijn automatisch (zie afbeelding 1). Houd het voetpedaal ingedrukt totdat de selecteerbare draadafsnijder de draden afsnijdt en de eenstaps-sensorknoopsgatvoet omhoog komt.

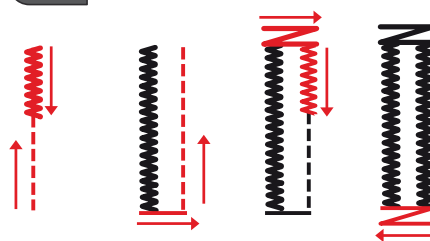
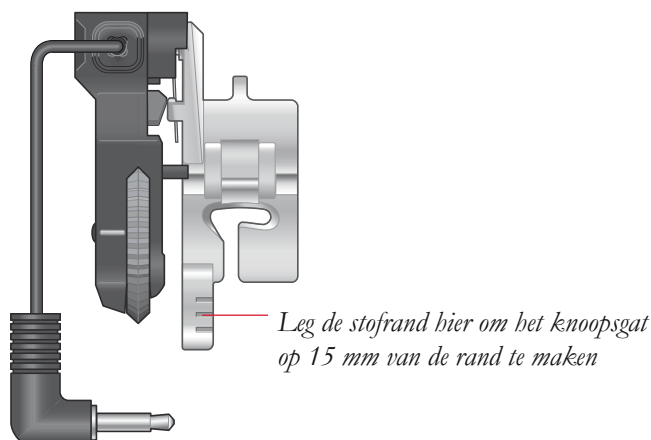
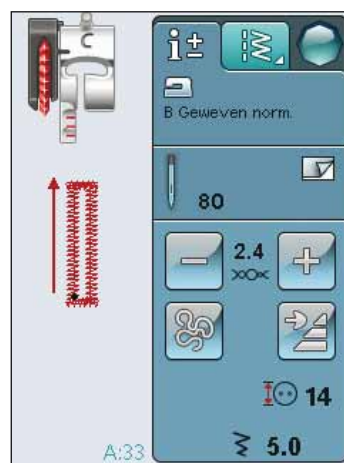
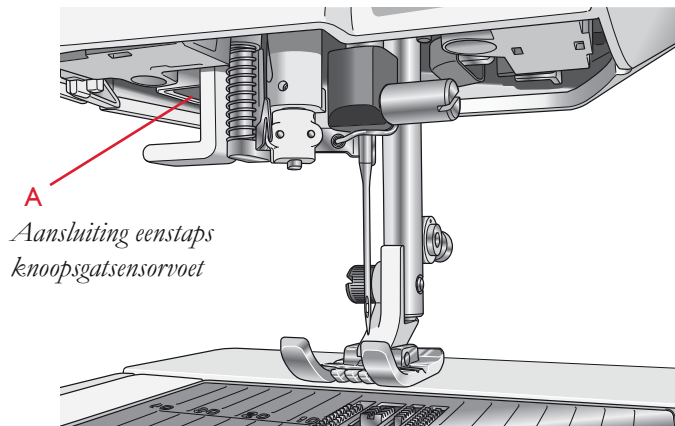
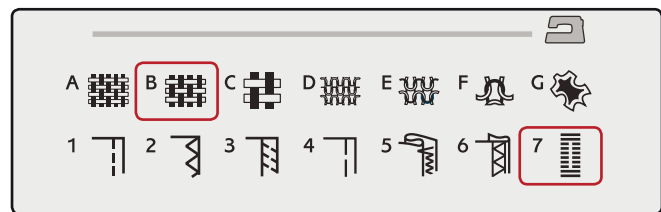

1. Naairichting voor cordonsteekknopsgaten die worden genaaid met de eenstaps-knoopsgatsensorvoet

Bij het naaien van knoopsgaten zonder cordonsteken of wanneer u naaivoet C gebruikt, zijn de naaistappen anders (er is geen stap met rechte steek). Zie afbeelding 2.

Let op: Als u knoopsgaten naait op een zeer smal gedeelte, klikt u standaard-naaivoet C op de machine en naait u het knoopsgat volgens de onderstaande instructies.

HANDMATIG KNOOPSGAT

Gebruik knoopsgatvoet C om een handmatig knoopsgat te naaien.

- Naai de eerste rups zo lang als u het knoopsgat wilt maken.
- Druk op de achteruitnaaitoets. De machine naait de trens en de tweede rups.
- Wanneer de rupsen even lang zijn, drukt u op de achteruitnaaitoets om de tweede trens te naaien. Houd de naaivoet omlaag totdat de machine stopt.

Knoopsgat met inlegdraad (elastische stoffen)

Bij het naaien van knoopsgaten in elastische stoffen raden we aan een inlegdraad te gebruiken voor meer stabiliteit en om te voorkomen dat het knoopsgat uitrekt.

- 1 Maak een lus van dik garen of perlékatoen over het hielkje aan de achterkant van naaivoet C.
- 2 Naai een knoopsgat. Laat de cordonsteken van de kolom van het knoopsgat over de draad heen naaien.
- 3 Stop met naaien voordat de laatste einde van het knoopsgat is genaaid. Til de draad van het hielkje en trek de draad strak.
- 4 Kruis de draad voor de naald en naai het einde van het knoopsgat over de draad heen.

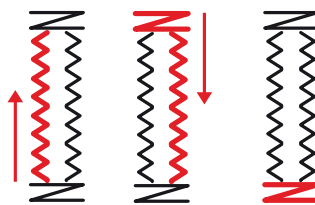

2. Naairichting voor knoopsgaten zonder cordonsteken of cordonsteekknopsgaten die u naait met naaivoet C.

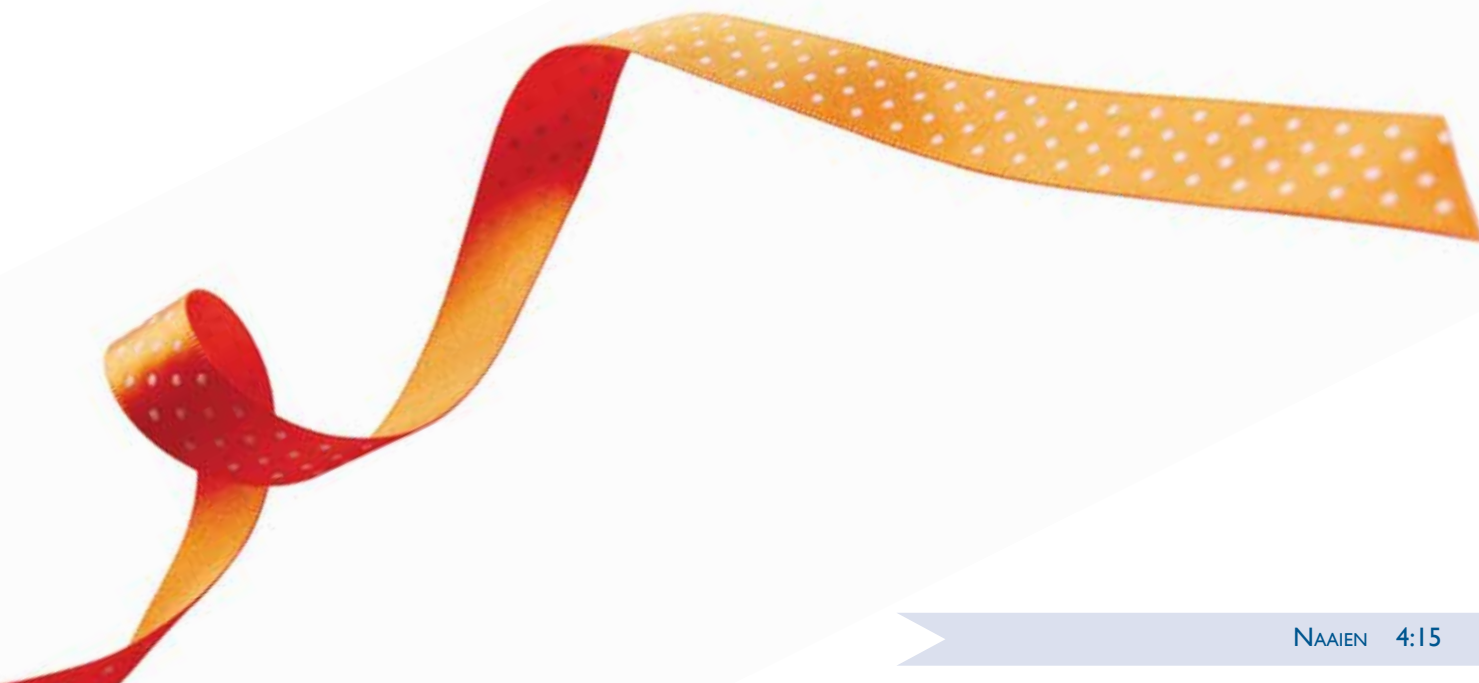
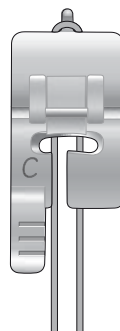

HANDMATIGETRENS

Bepaal de lengte van uw trens handmatig met steek A:22.

NAAI:

Leg de stof onder de naaivoet. Druk tweemaal op Sensorvoet omlaag en draaien en leg de stof goed als dat nodig is. Duw het voetpedaal in; de sensorvoet gaat automatisch omlaag en u begint te naaien.

- Uw machine naait een rechte steek totdat u op de achteruitnaaitoets drukt.
- Uw machine naait dan achteruit totdat u opnieuw op de achteruitnaaitoets drukt.
- Daarna naait uw machine een zigzagsteek, over de rechte steken heen.
- Druk op de achteruitnaaitoets om automatisch af te hechten en de draden af te snijden.

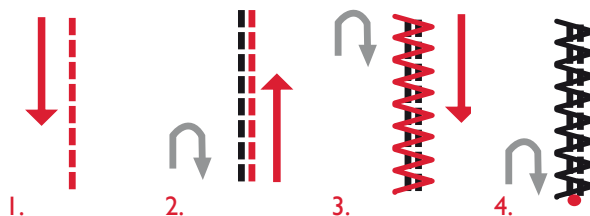
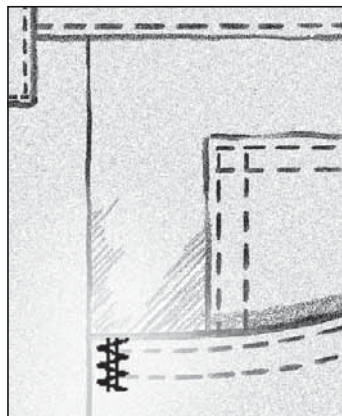

SPECIALE NAAITECHNIIEKEN

Het steekmenu G- Speciale steken, bevat steken voor speciale naaitechnieken, zoals de bolletjessteek, naaien en vouwen, dubbele contouren naaien, quilten, naaien met de garendecoratievoet met drie gaatjes en rand-afwerksteken. Voor deze technieken kunnen speciale naaivoeten en accessoires nodig zijn. Dit wordt aangegeven door het pictogram van de optionele naaivoet.

Let op: Met Quick Help kunt u voor alle steken gedetailleerde informatie opzoeken.

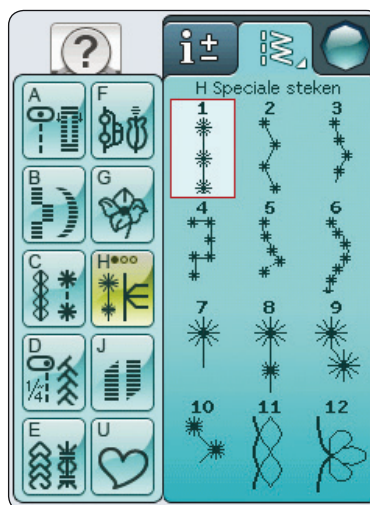

DECORATIEVE TAPERINGSTEKEN

In het menu H staan decoratieve steken die getaperd kunnen worden. Druk op het Taperingpictogram om een pop-up te openen waarin u de taperinghoek van uw steek kunt selecteren. Druk op de tab links om in te stellen welke hoek het begin van uw steek moet krijgen en druk op de tab rechts om de hoek van het einde van uw steek in te stellen. Als u klaar bent, drukt u op het pictogram OK om de popup te sluiten.

De machine naait de getaperde punt die u heeft ingesteld en gaat dan door met de geselecteerde steek. Wanneer de gewenste lengte is genaaid, drukt u op de achteruitnaaitoets. De steek wordt getaperd naar het einde toe.

Tapering uit

Kies Tapering "uit" als u geen tapering wilt aan het begin of het einde van de steek. Als u Tapering "uit" selecteert aan het begin en aan het einde, wordt het een gewone steek zonder tapering.

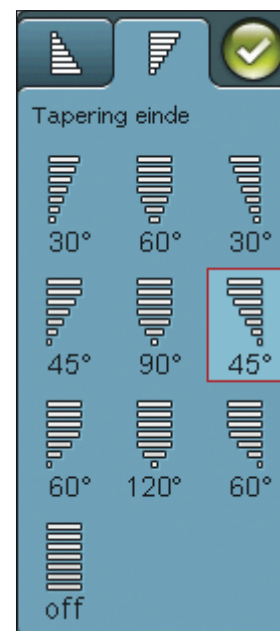
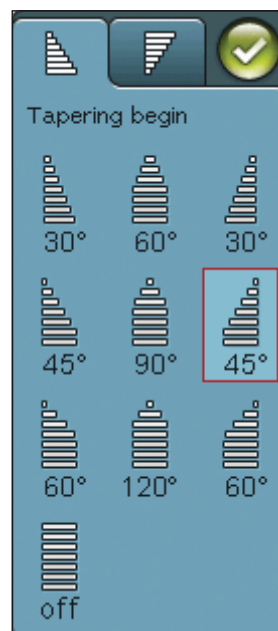

QUILTEN UIT DEVRIJE HAND

Free Motion zwevend

Bij naaien uit de vrije hand met lage snelheid, gaat de naaivoet bij elke steek omhoog en omlaag om de stof op de steekplaat te houden terwijl er een steek wordt gevormd. Wanneer u met hoge snelheid naait, zweeft de voet tijdens het naaien over de stof. De tanden van de transporteur moeten helemaal zijn verzonken en de stof wordt met de hand verplaatst.

Het meeste free motion naaien (naaien uit de vrije hand) wordt gedaan met een rechte steek of zigzagsteek. Alle steken kunnen echter in de free motion-modus worden genaaid. De richting en snelheid waarmee u de stof verplaatst, bepalen hoe de steek eruit gaat zien.

Let op: Free Motion verend - Als u de optionele Free Motion verend naaivoet gebruikt, moet u de machine in de modus Free Motion verend zetten. De transporteur gaat omlaag. De instelling blijft behouden wanneer de machine wordt uitgezet. Een pop-up berinnert u aan de instelling wanneer u de machine aanzet. Sluit het pop-up bericht door op OK te drukken. Zet voor normaal naaien Free Motion verend uit op de tab Naai-informatie.

De Free Motion verend naaivoet volgt de op- en neergaande beweging van de naald met behulp van de veer en de arm op de naaivoet. De tanden van de transporteur moeten helemaal zijn verzonken en de stof wordt met de hand verplaatst.

Tip: Gebruik de optionele Open Free Motion verend naaivoet.

Uit de vrije hand meanderen

U moet de stof zelf handmatig bewegen.

1. Druk op naaldstop omhoog/omlaag om de stand “naald omlaag” te selecteren.
2. Naai met een constante, gemiddelde snelheid en beweeg de stof zonder vast patroon. Probeer tijdens het naaien kronkellijnen te maken met de naald. Meanderen uit de vrije hand ziet er gewoonlijk uit als willekeurig golvende lijnen die vrij dicht bij elkaar liggen, maar elkaar niet kruisen. Het moet er een beetje uitzien als puzzelstukjes.

Tip: Gebruik de optionele Open meandervoet om een beter zicht te hebben bij het free motion meanderen.

Let op: Om de machine op normaal naaien in te stellen, drukt u op het Freemotion-pictogram en deselecteert u de Free Motion-stand.



1:1 Uit de vrije hand meanderen

Stof: Geweven, normale stof met tussenvulling eronder.

Selecteer: Geweven normaal op de Exclusive SEWING ADVISOR™, Rechte steek 1, FreeM zwevend op de Naai-informatietab.

Gebruik: Naaivoet R en naald maat 80, zoals aanbevolen.

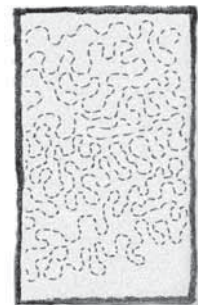

POP-UP BERICHTEN VOOR HET NAAIEN

Onderdraad bijna op

Wanneer de onderdraad bijna op is, verschijnt er een pop-up bericht dat u erop wijst dat de spoel binnenkort moet worden vervangen. Dit geeft u de mogelijkheid te plannen wanneer u de spoel wilt vervangen. Als u door wilt gaan met naaien, drukt u het voetpedaal in zonder op ok in de pop-up te drukken.



Eenstaps knoopsgatsensorvoet verwijderen

De Eenstaps knoopsgatsensorvoet wordt alleen gebruikt voor knoopsgaten. Een pop-up bericht adviseert u deze voet te verwijderen voor al het andere naaiwerk.



Machine moet rusten

Als de machine stopt en deze pop-up op het scherm verschijnt, moet de machine rusten. Wanneer het OK-pictogram is ingeschakeld, kunt u doorgaan met naaien. De naairesultaten worden hier niet door beïnvloed.



5

PROGRAMMEREN

Dit hoofdstuk van de gebruiksaanwijzing helpt u om prachtige combinaties te maken van steken en letters om uw stof mee te versieren.



PROGRAMMEREN

U kunt steken en/of letters en cijfers combineren om programma's te maken. Combineer verschillende decoratieve steken en steeklettertypes van de machine of van een extern apparaat.

- Open het venster Programmeren door op het pictogram PROG te drukken in het Start Menu.
- Druk op het menu Steek of Lettertype om de steek of het lettertype te openen dat u wilt gebruiken. U kunt ook lang drukken om Steekmenu's en Lettertypemenu's te openen.
- De actieve positie wordt gemarkeerd door een cursor en de geselecteerde steek of letter wordt met rood gemarkeerd. Ingevoegde steken worden bij de cursor gezet. Alleen de geselecteerde steek kan worden aangepast. Verplaats de cursor door het steekprogramma met de pijlen op het scherm.
- Als u een steek verandert in de programmeermodus, wordt alleen de gemarkeerde steek veranderd. Als u de naaimodus opent, kunt u veranderingen aan de hele stekencombinatie maken.
- Om het venster Programmeren te sluiten en uw geprogrammeerde steek te naaien, drukt u op het pictogram OK of drukt u het voetpedaal of de Start/Stop-toets in.

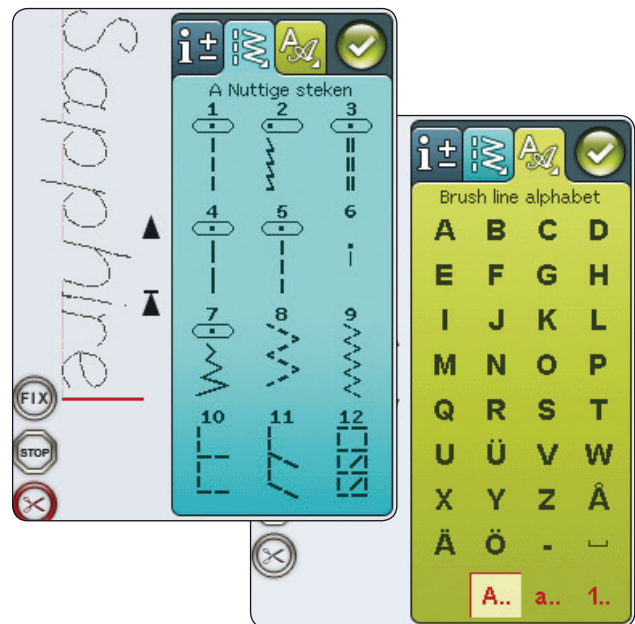
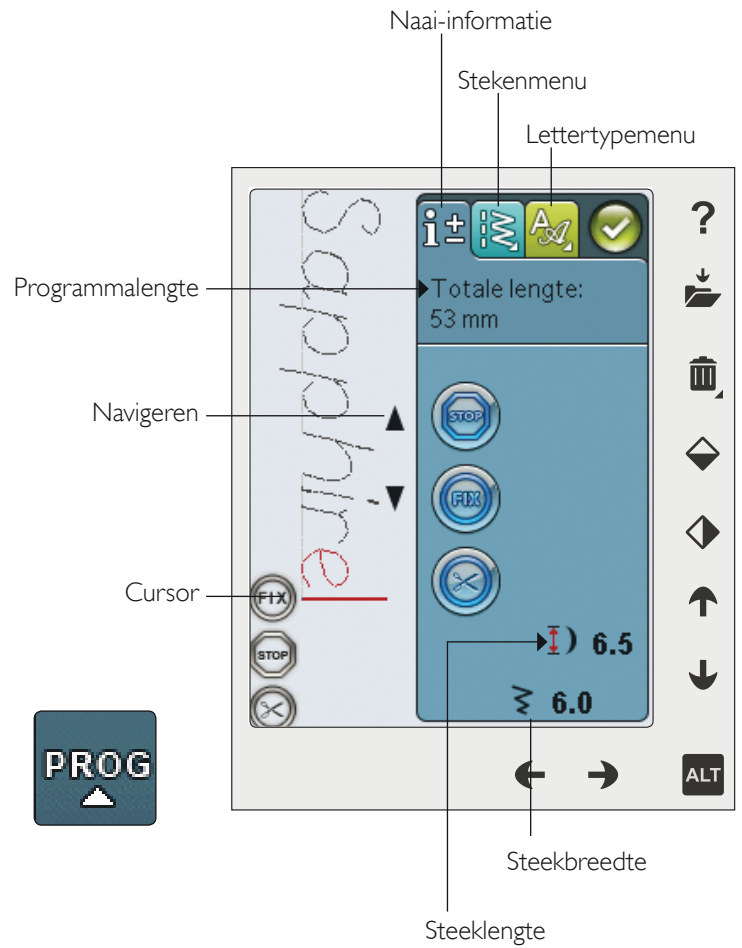

UW STEEK- OF LETTERPROGRAMMA BEWERKEN

TABS IN DE PROGRAMMEERMODUS

Er zijn drie verschillende tabs in de programmeermodus. De eerste is de tab Naai-informatie, waarop u veranderingen kunt aanbrengen aan alle enkele steken die u heeft geprogrammeerd. De tweede tab is de tab Stekenmenu, waarop u alle steken vindt die u kunt programmeren. De derde tab is de tab Lettertypemenu, waarop u kunt kiezen welk lettertype u wilt gebruiken. U kunt lang drukken op het Stekenmenu en het Lettertypemenu om meer steken en lettertypes te openen.

Een steek of letter invoegen

Breng de cursor met de pijlen naar de plaats waar u een steek of letter wilt toevoegen. Selecteer de steek die u wilt invoegen. De steek wordt op de plaats van de cursor gezet.

Tekst en steken aanpassen

U kunt de geselecteerde steek spiegelen, de lengte en breedte ervan aanpassen of de dichtheid ervan veranderen op dezelfde manier als tijdens het naaien. Alleen de geselecteerde steek wordt aangepast.

Een steek of letter verwijderen

Als u een steek wilt verwijderen, brengt u de cursor naar die steek (de geselecteerde steek wordt rood) en drukt u op Verwijderen. Druk lang op Verwijderen om het hele programma te verwijderen.

Let op: Een rechte lijn op de punt van het pictogram Omhoog of omlaag schuiven, geeft aan of u naar het begin of naar het einde kunt schuiven.

OPDRACHTEN STEEKPROGRAMMA

U kunt opdrachten voor STOP, FIX en draad afsnijden in het steekprogramma toevoegen. Deze opdrachten worden in het steekprogramma opgenomen en worden altijd uitgevoerd tijdens het naaien.

Breng de cursor met de schuifpijlen omhoog/omlaag naar de plaats waar u een opdracht wilt toevoegen. Druk op de toets of op een pictogram op het scherm om het toe te voegen in de geprogrammeerde steek. Het pictogram geeft aan dat de opdracht is ingevoegd en laat ook zien waar de opdracht in het steekprogramma wordt uitgevoerd.

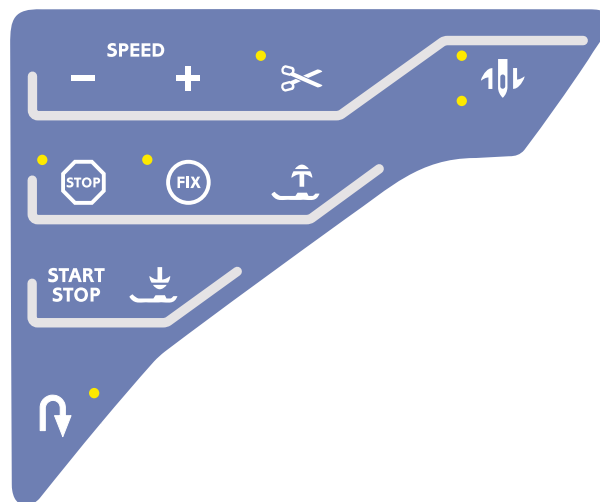
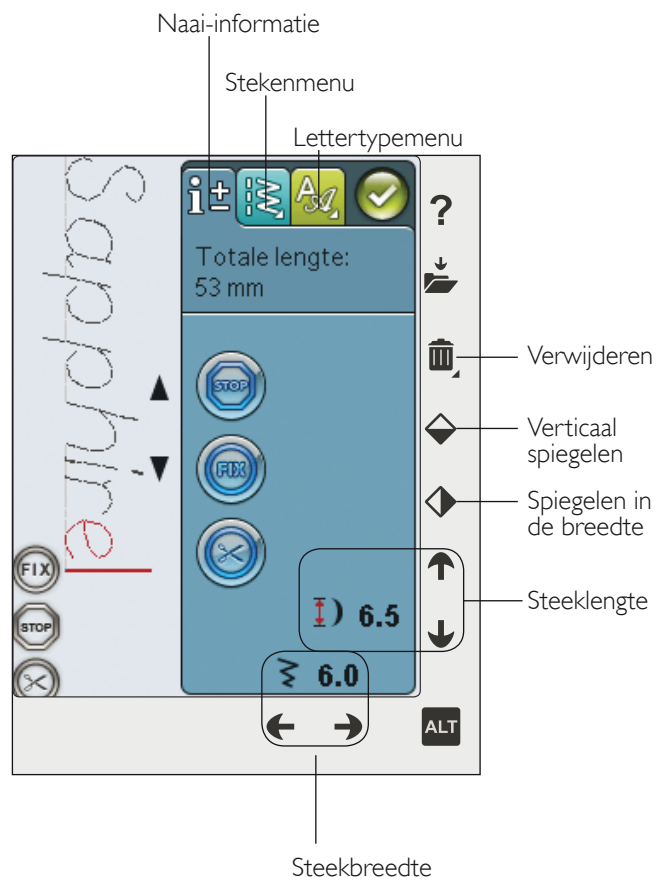

EEN STEEKPROGRAMMA NAAIEN

Om het steekprogramma te naaien, laadt u het door op het pictogram OK rechts bovenaan het scherm te drukken. U kunt ook het voetpedaal indrukken. De steek wordt dan geladen en u begint te naaien.

Het hele programma aanpassen

Om het hele programma aan te passen, sluit u het programmeervenster. Aanpassingen die buiten de programmeermodus worden gemaakt, hebben invloed op het hele programma.

OPSLAAN IN MIJN STEKEN

Als u klaar bent met uw steek, drukt u op het pictogram OK in de rechter bovenhoek om het programma te laden. Druk op het pictogram Opslaan in Mijn steken om het venster Opslaan in Mijn steken wordt geopend. Er zijn vier menu's waar u tussen heen en weer kunt stappen met de pijlen aan de onderkant van het scherm.

Eerder opgeslagen steken of steekprogramma's worden weergegeven in het menu Mijn steken (U-menu). De nieuwe steek of het nieuwe programma kan op elke vrije plaats worden opgeslagen. Druk gewoon op een vrije positie, dan wordt uw steek of stekenprogramma daar opgeslagen.

Als u op een bezette plaats drukt, verschijnt een pop-up bericht waarin wordt gevraagd of u de oude steek daadwerkelijk wilt overschrijven. Druk op OK om de oude steek te overschrijven door de nieuwe. Druk op Annuleren om het pop-up bericht te sluiten en een andere plaats voor het opslaan te kiezen.

Opgeslagen steek of programma wissen

Om een opgeslagen steek of programma te verwijderen, drukt u op Verwijderen en daarna op de steek of het steekprogramma. Er verschijnt een pop-up bericht dat u vraagt of u echt wilt verwijderen.

Let op: Als u lang op Verwijderen drukt, kunt u alle steken uit dat menu verwijderen. Wanneer u op het pictogram Verwijderen heeft gedrukt, verschijnt er een afbeelding onderaan uw scherm. Zolang die afbeelding te zien is, is de functie Verwijderen actief en kunt u steken verwijderen. Druk op Verwijderen om de functie uit te schakelen.

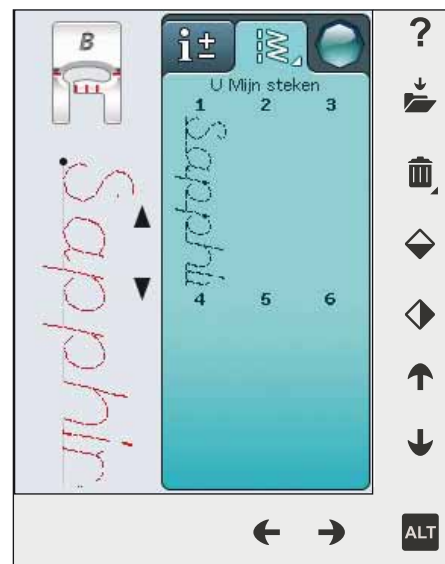
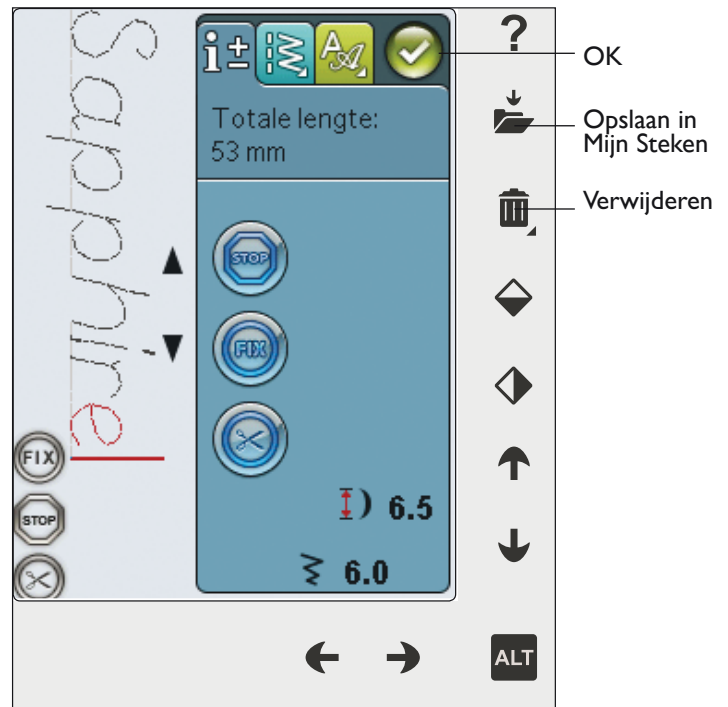

EEN STEEKPROGRAMMA OPNIEUW LADEN

Wanneer u klaar bent met het maken van uw programma en op OK drukt, wordt het geladen en is het klaar om te worden genaaid. Als u een andere steek selecteert en dan de programmeermodus opnieuw opent, blijft uw steekprogramma onveranderd. Steeds wanneer de programmeermodus wordt gesloten, wordt het steekprogramma geladen en ingelezen om te worden genaaid.

U kunt ook een eerder opgeslagen programma uit het U-menu laden en veranderingen aanbrengen aan de geprogrammeerde steek in de Programmeermodus.

Let op: Als de machine wordt uitgeschakeld, verdwijnt het programma uit de Programmeermodus. Vergeet niet om uw programma op te slaan voordat u de machine uitzet.

POP-UP BERICHTEN VOOR PROGRAMMEREN

Geen programmeerbare steek

Sommige steken kunnen niet in een steekprogramma worden ingevoegd, zoals knoopsgaten.

Steekprogramma buiten bereik

Door de steek die u probeert toe te voegen wordt het steekprogramma te lang.

Uw steekprogramma mag niet langer zijn dan 500 mm of meer dan 99 steken bevatten. Als het steekprogramma de maximumlengte of het maximale aantal steken overschrijdt, laat deze pop-up u dat weten.

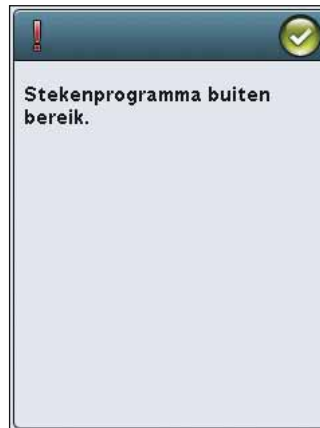



Love is the gift that...

S



6

FILE MANAGER

In dit gedeelte gaan we dieper in op het organiseren van uw bestanden in uw naaimachine.

FILE MANAGER

De File Manager wordt gebruikt om uw bestanden te openen, te organiseren, toe te voegen, te verplaatsen, te verwijderen en te kopiëren. Gebruik het ingebouwde geheugen of een extern apparaat dat op uw machine is aangesloten voor het opslaan van bestanden. Om de File Manager te openen, drukt u op het Start Menu pictogram en dan op het File Manager pictogram.



BESCHIKBAAR GEHEUGEN

In het ingebouwde geheugen kunnen steken en andere bestanden worden opgeslagen. Om te controleren hoeveel van het ingebouwde geheugen in gebruik is, drukt u op het Start Menu pictogram, SET Menu, Machine-instellingen en druk u daarna op het Informatiepictogram. Een pop-upvenster laat zien hoeveel geheugen er wordt gebruikt.

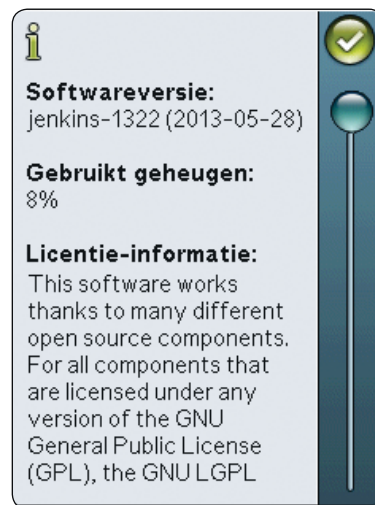

DOOR FILE MANAGER BLADEREN

Wanneer File Manager is geopend, kunt u naar uw map Mijn bestanden en naar uw USB stick (als die is aangesloten) gaan.

Druk op een van die pictogrammen om hun inhoud te zien in het selectiegebied.

LIJSTWEERGAVE

Druk op het pictogram Lijst-/Miniatuurweergave om de bestanden uit de huidige map in alfabetische volgorde weer te geven. Van ieder bestand worden de bestandsnaam en het bestandstype weergegeven. Druk opnieuw op het pictogram Lijst-/Miniatuurweergave om terug te keren naar miniatuurweergave.

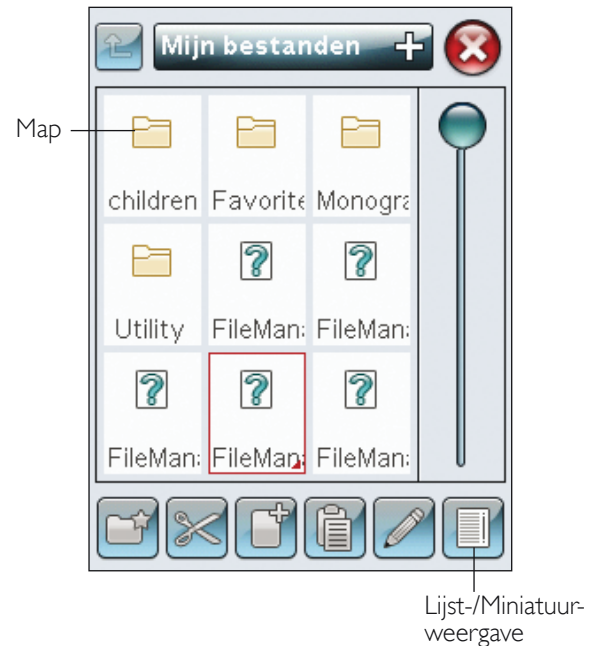

MIJN BESTANDEN

In Mijn bestanden kunt u mappen aanmaken om uw bestanden in te organiseren.

USB

Het USB-pictogram is alleen actief wanneer er een apparaat op de USB-poort van de machine is aangesloten.

EEN MAP OPENEN

Druk lang op de map om deze te openen. De inhoud van de map verschijnt in het selectiegebied.

EÉN MAPNIVEAU OMHOOG

Gebruik het pictogram Eén mapniveau omhoog om door de niveaus van mappen te lopen. U kunt helemaal omhoog gaan naar het eerste niveau. In het selectievenster kunt u de bestanden en mappen zien voor ieder niveau.

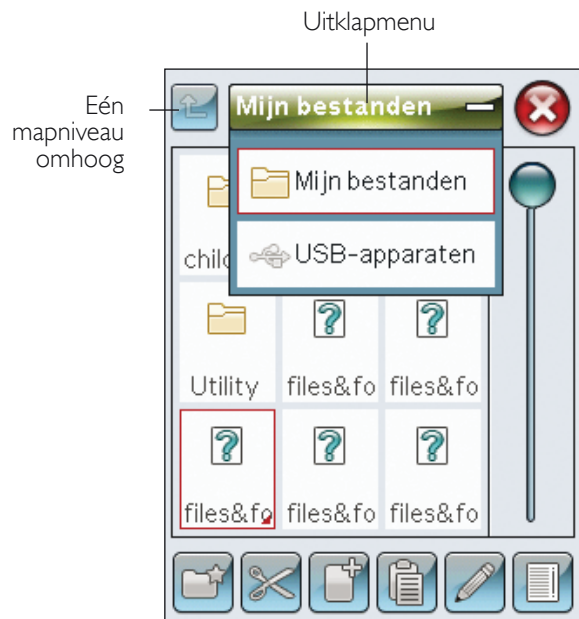

ORGANISEREN

EEN NIEUWE MAP MAKEN

Druk op het pictogram 'nieuwe map aanmaken' om een nieuwe map aan te maken. Er gaat een pop-up bericht open waarin u een naam voor uw map kunt invoeren.

EEN BESTAND OF MAPVERPLAATSSEN

Gebruik knippen en plakken om een bestand of map ergens anders op te slaan.

Selecteer het bestand of de map door erop te drukken en druk dan op Knippen. Open de map waarin u het bestand of de map wilt plaatsen. Druk op Plakken. Het bestand of de map wordt dan op de nieuwe plaats opgeslagen en wordt van de vorige plaats verwijderd.

EEN BESTAND OF MAP KOPIËREN/PLAKKEN

Gebruik Knippen en Plakken om een bestand of map naar een andere plaats te kopiëren.

Selecteer het bestand of de map en druk dan op Kopiëren. Open de map waarin u het bestand of de map wilt plaatsen. Druk op Plakken.

DE NAAM VAN EEN BESTAND OF MAP VERANDEREN

Om de naam van een map te veranderen, drukt u op de map en dan op het pictogram Naam bestand of map veranderen. Er wordt een pop-up bericht geopend waarin u de naam kunt veranderen.

EEN BESTAND OF MAPVERWIJDEREN

Om een bestand of map te verwijderen, selecteert u deze en drukt u op Verwijderen. Een pop-up bericht vraagt u het verwijderen te bevestigen. Als een map wordt verwijderd, worden ook alle bestanden die in de map staan verwijderd. Om alle bestanden of mappen in de op dat moment geopende map te verwijderen, houdt u het pictogram Verwijderen enkele seconden ingedrukt.

POP-UP BERICHTEN FILE MANAGER

Onvoldoende geheugen beschikbaar

Uw machine kan bestanden opslaan in het ingebouwde geheugen. Wanneer het geheugen vol is, kunt u ze naar een extern apparaat verplaatsen met de functies Knippen en Plakken.

Wanneer er nog maar een klein gedeelte van het geheugen over is, meldt uw machine u dat eenmaal. Als u het geheugen blijft vullen, geeft de machine geen herinnering meer totdat het geheugen helemaal vol is.

Systeem bezet

Wanneer de machine bestanden laadt, opslaat of verplaatst of met een functie bezig is die tijd vergt, is er een zandloper te zien.

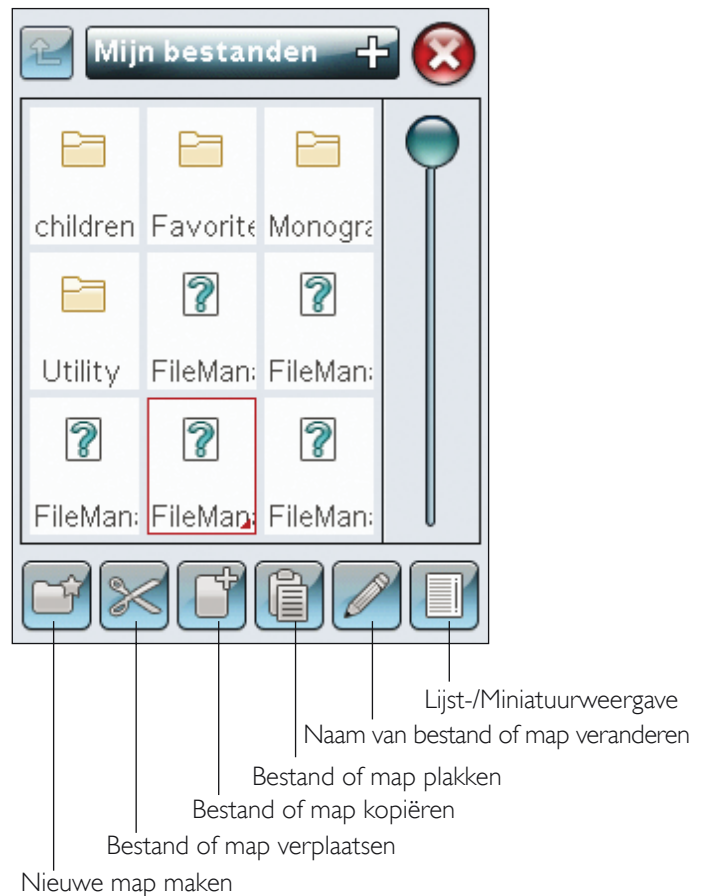

7

ONDERHOUD

In dit hoofdstuk vindt u informatie over de verzorging van uw machine en een gids voor het oplossen van problemen.



DE NAAIMACHINE REINIGEN

Maak uw naaimachine regelmatig schoon om ervoor te zorgen dat uw machine goed blijft werken. De machine hoeft niet te worden gesmeerd (geolied).

Neem de buitenkant van uw naaimachine af met een zachte doek om eventueel opgehoopt stof of textielresten te verwijderen.

Veeg het touchscreen schoon met het microvezeldoekje dat bij uw machine wordt geleverd.

Het spelhuis schoonmaken

Verwijder de naaivoet en schuif het spelhuisdeksel open. Verzink de tanden van de transporteur. Plaats een schroevendraaier onder de steekplaat zoals te zien is op de afbeelding en draai de schroevendraaier voorzichtig om de steekplaat los te wrikken. Maak de transporteur schoon met het borsteltje dat bij de accessoires zit.

Het spoelgedeelte schoonmaken

Maak het gedeelte onder het spoelhuis schoon na diverse naaiprojecten of wanneer u merkt dat zich textielresten in het spoelhuisgedeelte hebben opgehoopt.

Til de spoelhuishouder (A) die het voorste deel van het spoelhuis afdekt op en verwijder de houder. Verwijder het spoelhuis (B) door dit op te tillen. Reinig met het borsteltje.

 *Let op: Wees voorzichtig wanneer u het gebied om het mes van de draadafsnijder (C) schoonmaakt.*

Plaats het spoelhuis en de spoelhuishouder weer terug.

Let op: Blaas geen lucht in het spoelhuisgedeelte. Het stof en de pluisjes worden dan in uw machine geblazen.

De steekplaat vervangen

Plaats de steekplaat met de transporteur omlaag zo dat de steekplaat in de gleuf aan de achterkant (D) past. Duw de steekplaat omlaag totdat hij op zijn plaats klikt. Schuif het spoelhuisdeksel weer op zijn plaats.

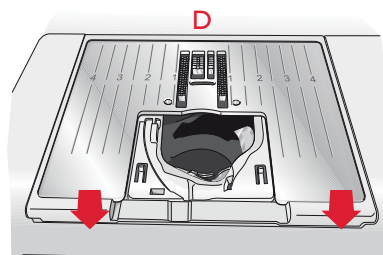
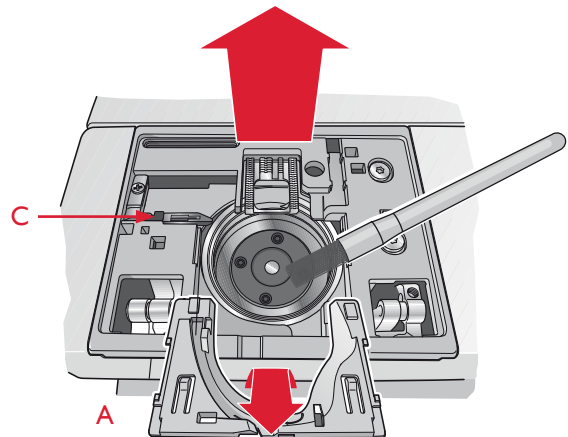
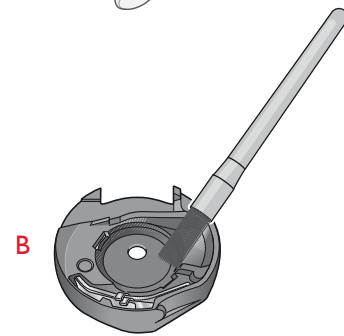
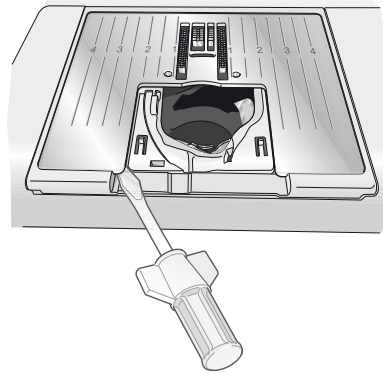

PROBLEMEN OPLOSSEN

In deze gids voor het oplossen van problemen vindt u oplossingen voor problemen die u kunt ondervinden met uw machine. Neem voor meer informatie contact op met uw plaatselijke officiële HUSQVARNA VIKING® dealer, die u graag zal helpen.

Laat uw naaimachine regelmatig door uw plaatselijke officiële dealer controleren!

Als u deze aanwijzingen voor het oplossen van problemen heeft opgevolgd en nog steeds problemen ondervindt, breng de naaimachine dan naar uw dealer. Als er een specifiek probleem is, is het erg handig om met het gebruikte garen en met een stukje van de gebruikte stof een proeflapje te maken en dat naar uw dealer te brengen. Een proeflapje geeft vaak veel betere informatie dan woorden.

Algemene problemen

Spoelsignaal werkt niet?	Verwijder de textielresten uit het spoelhuis en gebruik alleen de originele HUSQVARNA VIKING® spoelen die voor dit model zijn goedgekeurd.
<i>Snijdt de draadafsnijder de draad niet af?</i>	<i>Verwijder de steekplaat en verwijder textielresten uit het spoelgedeelte. Schakel automatisch draadafsnijden in, in het SET Menu.</i>
Wordt de stof niet getransporteerd?	Controleer of de transporteur niet is verzonken.
<i>Verkeerde steek, onregelmatige of smalle steek?</i>	<i>Schakel de naai-instellingen Tweelingnaald of Steekbreedtebeveiliging uit in het SET Menu.</i>
De naald breekt?	Breng de naald correct aan, zoals beschreven staat in hoofdstuk 2.
<i>De machine naait niet?</i>	<i>Controleer of alle stekkers goed in de machine en in het stopcontact zitten.</i>
Het opstartscherm verschijnt?	Raak het touchscreen aan om het te activeren. Zet de screensaver uit in het SET Menu.
<i>Worden de pictogrammen op het touchscreen niet geactiveerd wanneer u erop drukt?</i>	<i>Het touchscreen kalibreren. U vindt Kalibreren in het SET Menu (druk op Scherm afstellen).</i>
Het scherm van de naaimachine en/of de functietoetsen reageren niet op aanrakingen?	De contacten en functietoetsen van de machine kunnen gevoelig zijn voor statische elektriciteit. Als het scherm niet op aanrakingen reageert, zet u de machine UIT en weer AAN. Neem contact op met uw erkende HUSQVARNA VIKING® dealer als het probleem blijft bestaan.

De bovendraad breekt

Heeft u de naald op de juiste wijze geplaatst?	Breng de naald correct aan, zoals beschreven staat in hoofdstuk 2.
<i>Heeft u een verkeerde naald ingezet?</i>	<i>Gebruik naaldsysteem 130/705 H.</i>
Is de naald krom of bot?	Plaats een nieuwe naald.
<i>Is de naald te dun voor de draad?</i>	<i>Plaats een naald die groot genoeg is voor de draad.</i>
Is het gat in de steekplaat beschadigd?	Vervang de steekplaat.
<i>Heeft u de naaimachine op de juiste wijze ingeregend?</i>	<i>Controleer hoe de machine is ingeregend. Rijg de machine opnieuw in (zie pagina 2:5).</i>
Gebruikt u garen van slechte kwaliteit of garen dat is uitgedroogd?	Neem nieuw garen van hoge kwaliteit dat u bij een officiële HUSQVARNA VIKING®-dealer heeft gekocht.
<i>Wordt de juiste garenschijf gebruikt?</i>	<i>Bevestig een garenschijf die de juiste maat heeft voor het gebruikte garenklosje (zie hoofdstuk 2). Als u een verticale garenpen gebruikt, hoeft u geen garenschijfje op het klosje te leggen.</i>
Staat de garenpen in de beste positie?	Gebruik een andere garenpenpositie (verticaal of horizontaal)

De onderdraad breekt

Heeft u de spoel op de juiste wijze geplaatst?	Controleer de onderdraad (zie pagina 2:8).
<i>Is het gat in de steekplaat beschadigd?</i>	<i>Vervang de steekplaat (zie pagina 7:2).</i>
Zitten er veel textielresten in het spoelhuisgedeelte?	Verwijder de textielresten uit het spoelhuis en gebruik alleen de originele spoelen die voor dit model zijn goedgekeurd (zie pagina 7:2).
<i>Is de spoel goed opgewonden?</i>	<i>Spoel garen op een ander spoeltje.</i>

Gebruikt u de juiste spoel?

Gebruik alleen de originele spoelen voor dit model (zie pagina 7:2)

De naaimachine slaat steken over

Is de naald krom of bot?

Plaats een nieuwe naald.

Heeft u de naald op de juiste wijze geplaatst?

Breng de naald correct aan, zoals beschreven staat in hoofdstuk 2.

Heeft u een verkeerde naald ingezet?

Gebruik naaldsysteem 130/705 H.

Heeft u de naaimachine op de juiste wijze ingeregen?

Controleer hoe de machine is ingeregen.

Wordt de juiste naaivoet gebruikt?

Bevestig de juiste naaivoet.

Is de naald te dun voor de draad?

Vervang de naald.

Beweegt de stof omhoog en omlaag met de naald tijdens het naaien uit de vrije hand?

Verminder de naaivoethoogte door op het pictogram voor Free Motion te drukken en de naaivoethoogte te verlagen.

De naad heeft ongelijke steken

Is de draadspanning goed afgesteld?

Controleer de bovendraadspanning en hoe de machine is ingeregen.

Gebruikt u te dik draad of naaigaren van slechte kwaliteit?

Vervang het garen.

Is de onderdraad gelijkmatig opgewonden?

Controleer of het opspoelen goed verloopt (zie pagina 2:7).

Wordt er een correcte naald gebruikt?

Breng een geschikte naald aan op de juiste manier, zoals beschreven staat in hoofdstuk 2.

De naaimachine transporteert niet of onregelmatig

Heeft u de naaimachine op de juiste wijze ingeregen?

Controleer hoe de machine wordt ingeregen en rijg de machine opnieuw in (zie pagina 2:5).

Zijn er pluizjes opgeboopt tussen de tanden van de transporteur?

Vervijder de steekplaat en maak de transporteur met een borsteltje schoon.

Systeemrapport

Laat uw machine de pop-up met het systeemrapport zien?

Wanneer de pop-up met het systeemrapport verschijnt, gaat u naar persoonlijke bestanden/Rapport om het bestand te zoeken. Sla het bestand op een USB-stick op. Stuur het bestand samen met een korte beschrijving van wat u deed voordat de pop-up verscheen naar product.improvement@husqvarnaviking.com. Verwijder het bestand van de machine nadat u het heeft verstuurd.

Index

A

Aanbevelingen - naaien	4:3
Aanraakgebied	3:4
Aansluiten.....	2:10
Aansluiten op de USB-poort.....	2:2
Aansluiting eenstaps knoopsgatsensorvoet.....	1:6
Aansluiting knoopsgatvoet	1:6
Aansluiting voor netsnoer.....	1:6
Aansluiting voor voetpedaal	1:6
AAN/UIT-schakelaar.....	1:6, 2:9
Accessoiredoos	1:7
Accessoiredoos, verwijderen	2:3
Accessoires.....	1:7
Achteruitnaaien	3:3
Afmetingen knoopsgat.....	4:6
Afwerken	1:8, 4:8, 4:10
Alfabetten.....	1:16
ALT	3:4, 4:5
Annuleren.....	3:8
As	
Spoelen.....	2:7
Automatische persvoetlichter.....	3:8
Automatische selecteerbare draadafsnijder voor naaien	3:8

B

Balans	3:7
Balanscontroles.....	2:4, 2:6
Beschikbaar geheugen	6:2
Bestandsformaten	6:2
Bewerk uw steek- of letterprogramma.....	5:3
Blindzoom.....	4:8, 4:12
Blindzoomsteken.....	1:8
Blindzoomvoet D.....	1:8
Block alfabet	1:16
Bodemplaat	1:6
Borduurvoet R.....	1:9
Borsteltje.....	1:7
Botte naald	7:3
Bovendraadgeleider.....	1:6
Bovenklep.....	1:6
Brush Line alfabet.....	1:16

C

Computer	2:8
Cordonsteken.....	1:8, 1:12
Cursor	5:2
Cyrillic alfabet	1:16

D

De bovendraad breekt	7:3
Decoratieve naaivoet B	1:8

Decoratieve steken.....	1:14
Decoratieve Taperingsteken	4:16
Denimnaald.....	2:10
De steekplaat vervangen	7:2
Door File Manager bladeren	6:3
Draad afsnijden opdracht	5:3
Draadafsnijder	1:6, 2:5
Draadafsnijder voor spoeldraad.....	1:6
Draadgeleider.....	2:6
Draadhevel	1:6
Draad inrijgen.....	2:5
Draadinsteeker.....	1:6
Draadinvoergleuven.....	1:6
Draadspanning.....	4:3
Draadspanningsgeleider voor spoelen	1:6
Draadspanningsplaatjes.....	1:6, 2:10
Draagkoffer	1:7, 2:5
Draden	
Draadsensor.....	2:5
Drielingnaald.....	2:5, 2:6, 2:7

E

Een bestand of map verplaatsen.....	6:4
Eén mapniveau omhoog.....	6:3
Eenstaps knoopsgatsensorvoet.....	1:9, 4:14
Eenstaps knoopsgatsensorvoet verwijderen.....	4:18
Eenstaps Sensorknoopsgaten.....	1:9
Een steek of letter invoegen	5:3
Een steekprogramma naaien	5:4
Elastisch dik.....	4:7
Elastisch dun.....	4:7
Elastische zoom.....	4:13
Elastisch normaal.....	4:7
EXCLUSIVE SENSOR SYSTEM™	3:3
Exclusive SEWING ADVISOR™	3:4, 4:7
Extra garenpen	1:6

F

FAT32	2:2
File Manager	6:2
File Manager Pictogram	6:2
FIX.....	3:3, 5:3
FIX Auto	3:8
Free motion.....	1:9
Free-motion	7:4
Free motion meanderen.....	4:17
Free Motion-techniek	4:4
Free Motion verend	4:4
Free Motion Zwevend.....	4:4, 4:17
functiepijlen.....	3:4
Functietoetsen	3:2, 3:3
Functietoetsenbord.....	1:6

G

Garantie	7:10
----------------	------

Garantiekaart	1:7
Garennetje.....	1:7
Garenpen.....	2:7
Garenpennen	2:4, 2:5, 2:6, 2:7
Garenschijf	2:4
Garenschijven	1:7
Gebreid	4:7
Geen programmeerbare steek.....	5:5
Geluid herhalen	3:6
Geweven.....	4:7
Geweven dik	4:7
Geweven dun.....	4:7
Geweven normaal.....	4:7
Glijplaatjes.....	1:9
Greep	1:6

H

Handmatige knoopsgaten.....	1:8
Handmatig knoopsgat	4:15
Handwiel.....	1:6
Hernoem bestand of map	6:4
Hiragana alfabet.....	1:16
Hoofdgarenpen	1:6
horizontaal spiegelen	3:4
Horizontale garenpen.....	2:3
HUSQVARNA VIKING® spoelen.....	2:7

I

Indeling FAT32	2:2
Ingebouwde draadinsteker.....	1:6
Ingebouwde USB-poort	
USB-poort	1:6
Inrijghaak.....	2:10
Installatiecode	2:7
Intellectueel eigendom	7:11
Interactief kleuren-touchscreen.....	1:6

J

Jeanszoom	4:13
-----------------	------

K

Kantsteekvoet J	1:8
Kleuren touchscreen.....	3:4, 3:5
Knoop aannaaien	4:6
Knoopmeter.....	1:6
Knoopsgat.....	4:8, 4:14
Handmatig.....	4:15
Knoopsgaten met inlegdraad	1:8
Knoopsgat met inlegdraad.....	4:15
Knoopsgatvoet C.....	1:8

Knoopsgatvoet, Sensor eenstaps.....	1:9
Knopenhulpstuk.....	1:7

Kopiëren/plakken van bestand of map	6:4
---	-----

L

Laad een steek van een andere locatie	4:2
Lang drukken.....	3:8
LED-lichten	1:6
Leer.....	1:8, 1:9, 4:7
Lengte aanpassen in balans.....	3:7
Lengte knoopsgat.....	1:8
Lettertypemenu	5:2, 5:3
Lijstweergave.....	6:3

M

Machine-instellingen.....	2:10, 3:6
Machine moet rusten.....	4:18
Machineoverzicht	1:6
Maken van nieuwe map.....	6:4
Map.....	6:3
Mappenstructuur.....	6:3
Meanderen.....	4:17
Meetlint.....	1:6
Menu Start.....	3:5
Metallic garen.....	2:8
Microvezeldoekje.....	1:7
Mijn Bestanden.....	3:4, 6:3
Mijn Steken	3:4, 4:3
Monofilament garen	2:4, 2:7
Motieven omzetten.....	2:3
Multifunctioneel gereedschap	1:7, 4:13

N

Naad.....	4:8, 4:9
Naaien/afwerken.....	1:8, 4:8
Naaien/afwerken voor tricot.....	4:11
Naaien en afwerken	4:11
Naai-instellingen.....	2:5, 3:8, 3:6
Naai technieken	4:8, 4:9
Naaivoet.....	1:6, 2:2
Veranderen.....	2:2
Naaivoet A	1:8
Naaivoet C.....	1:9
Naaivoeten	1:8
Naaivoet- en spoelhouder.....	1:7
Naaivoethouder	1:6
Naaivoet met antikleeflaag H	1:8
Naaivoet R.....	4:4
Naaivoet verwisselen	2:9
Naald.....	2:7, 2:5
Naalden.....	1:7, 2:10
Naaldklem	1:6
Naaldposities.....	4:5
Naaldschroef	2:9
Draadinsteker	2:9

Naaldstang.....	1:6
Naaldstop boven/onder.....	3:2
Netsnoer.....	1:7, 2:3
Niet-originele onderdelen en accessoires.....	7:4
Nostalgische steken.....	1:13
Nuttige steken.....	1:10, 1:12

O

Onderdraad.....	2:7
Onderdraad bijna op.....	4:18
Spanningsveertje spoeldraad.....	2:6
Onderdraad breekt.....	7:3
Open een map.....	6:3
OpenType®.....	2:5
Opnieuw laden van steekprogramma.....	5:5
Opslaan in Mijn steken/Mijn bestanden.....	3:4
Organiseren.....	6:4
Overzicht	
Machine.....	1:6

P

Perfect uitgebalanceerd eenstaps-sensorknoopsgat.....	4:14
Persvoetstang.....	1:6
Pictogrammen.....	1:7, 4:14
Pictogram stekenmenu.....	4:2
Pictogram van het startmenu.....	6:2
Plakversteviging.....	2:4
Plastic.....	1:8
Pop-up berichten	
File Manager.....	6:4
Naaien.....	4:18
Programmeren.....	5:5
Pop-up berichten File Manager.....	6:4
Pop-up berichten voor het naaien.....	4:18
Pop-up berichten voor het programmeren.....	5:5
Problemen oplossen.....	7:3
PROG.....	5:2
Programmeermodus.....	3:5
Programmeren.....	3:5, 5:2

Q

Quick Help.....	3:4
Quilten uit de vrije hand.....	4:17
Quilter's 1/4" Piecing foot P.....	1:9
Quiltsteken.....	1:13

R

Rijen.....	4:8, 4:12
Ritsvoet E.....	1:8

S

Schakelaar voor het verzinken van de transporteur.....	2:10
--	------

Scherf vergrendelen.....	3:6
Scheurversteviging.....	2:9
Schoonmaken van Naaimachine.....	7:2
Schoonmaken van spoelgedeelte.....	7:2
Schroevendraaier.....	1:7
Schuimrubber.....	1:8
Script alfabet.....	1:16
Selecteerbare draadafsnijder.....	3:2
Selecteer een steek.....	4:2
Selecteer een steeklettertype.....	4:2
Sensorvoetdruk.....	2:3, 3:7
Sensorvoet Omhoog en Extra hoog.....	3:3
Sensorvoet omlaag en draaien.....	3:3
Sensorvoet Q.....	4:4
SET Menu.....	3:7, 3:3, 3:6
SEWING ADVISOR™.....	4:3
Side Motion Foot S.....	1:9
Snelheid.....	3:2
Speciaal garen opspoelen.....	2:7
Speciale garens.....	2:11
Door de naald.....	2:7
tijdens het borduren of naaien.....	2:7
Speciale naaitechnieken.....	4:16
Speciale steken.....	1:15
Spoelas.....	2:8
Spoelen.....	1:7, 2:7
Spoelgedeelte.....	7:2
Spoelgeleider.....	1:6
Spoelgeleider voor opspoelen.....	1:6
Spoelhouder.....	1:7
Spoelhuis.....	7:2
Spoelhuisdeksel.....	1:6, 2:8
Spoelopwinder.....	1:6
Spoel plaatsen.....	2:4, 2:5
Spoelsignaal.....	7:3
Start/Stop.....	3:3
Steekbreedte.....	4:5
Steekbreedtebeveiliging.....	3:8
Steekdichtheid.....	4:5
Steekinstellingen.....	2:10, 3:6, 3:7
Steekkeuzegebied.....	4:2
Steeklengte.....	4:5
Steeklettertypemenu.....	3:5
Steek opnieuw starten.....	4:4
Steekplaat.....	1:6
Steekpositie.....	4:5
Steekprogramma buiten bereik.....	5:5
Steekprogramma opdrachten.....	5:3
Steken afwisselen.....	4:5
Stekenmenu.....	3:5
Stekenoverzicht.....	1:10
Stoffen met plasticlaag.....	1:9
Stofkeuze.....	4:7
STOP.....	5:3
Stopvoet R.....	1:9
Stretchnaald.....	2:10

Stylus	1:7
Stylus houder	1:6
Systeem bezet.....	6:4

T

Taal	3:6
Tab.....	4:2
Tab Naai-informatie	4:3
Tab's	5:3
Tab stekenmenu	4:2
Tapering.....	4:4
Taperingsteken.....	1:16
Tapering uit.....	4:16
Tapse cordonsteek	4:16
Tekst en steken aanpassen	5:3
Tornmesje.....	1:7
Touch Screen afstellen.....	3:6
Transparant garen	2:6
Trenzen.....	4:16
TrueType®	2:10
Tweelingnaald	2:5, 3:8
Bovendraad.....	2:5
Handmatig	2:5
Inrijgen van de bovendraad.....	2:6

U

Uitklapmenu.....	6:3
Uitklap-Stekenmenu	4:2
Uitpakken	2:6
Universele naald	2:5, 2:9
Update uw machine	2:2, 2:9
USB	6:3
USB indeling FAT32	
Vrije arm	
Harde beschermkap	2:3
USB-poort.....	1:6
USB stick	1:7, 2:11
USB-stick.....	2:3

V

Veelgebruikte pictogrammen	3:8
Veranderen	2:9
Verend.....	4:4
Verticaal spiegelen.....	3:4
Verticale garenpunten.....	2:3, 2:4, 2:5, 2:6
Verwijderen	3:4
Verwijderen uit de USB-poort	2:5, 2:7
Verwijderen van Bestand of map	6:4
Verwijder opgeslagen steek of programma	5:4
Verwijder steek of letter.....	5:3
Vilten onderlegger.....	1:7
Vintagesteken.....	1:14
Vinyl.....	1:8
Voetpedaal.....	1:7, 2:4, 2:6, 2:7
Voorspanningsdraadgeleider	1:6

QuickFont programma	2:8
Vrije arm.....	1:6

W

Werkbalk.....	4:2
---------------	-----

Z

Zelfklevende glijplaatjes	1:9
Zoom	4:8, 4:13
Zwaardnaald.....	2:5, 2:9
Zwevend	4:4

Niet-originele onderdelen en accessoires

De garantie geldt niet voor storingen of schade als gevolg van het gebruik van niet-originele accessoires of onderdelen.

U heeft een moderne naaimachine gekocht waarvan de software kan worden bijgewerkt. Aangezien we regelmatig software-updates uitgeven, is het mogelijk dat er verschillen zijn tussen de machine-software en de software die staat beschreven in de gebruiksaanwijzing. Raadpleeg uw plaatselijke erkende HUSQVARNA VIKING® dealer en bezoek regelmatig onze website op www.husqvarnaviking.com voor de nieuwste updates van de software en de gebruiksaanwijzing.

Wij behouden ons het recht voor zonder aankondiging vooraf veranderingen aan te brengen in de machine en het assortiment accessoires, of aanpassingen te doen in functies of ontwerp. Dergelijke veranderingen zijn echter altijd ten gunste van de gebruiker van het product.

Intellectueel eigendom

De octrooien die op dit product rusten staan vermeld op een etiket op de onderkant van de naaimachine.

VIKING, SAPPHIRE, PICTOGRAM, SEWING ADVISOR, KEEPING THE WORLD SEWING en EXCLUSIVE SENSOR SYSTEM zijn handelsmerken van KSIN Luxembourg II, S.ar.l.

HUSQVARNA en de “gekroonde H” zijn handelsmerken van Husqvarna AB. Alle handelsmerken worden gebruikt onder licentie van VSM Group AB.



Bij het wegdoen van dit product moet u erop letten dat het op de juiste wijze wordt gerecycled volgens de nationale richtlijnen voor elektrische/elektronische producten. In geval van twijfel kunt u voor assistentie contact opnemen met uw dealer.

CE - Erkend vertegenwoordiger

VSM Group AB, **SVP Worldwide**
Drottningatan 2, SE-56184, Huskvarna, ZWEDEN

