

Bedieningshandleiding

Borduurmachine

Product Code: 888-M30/M31

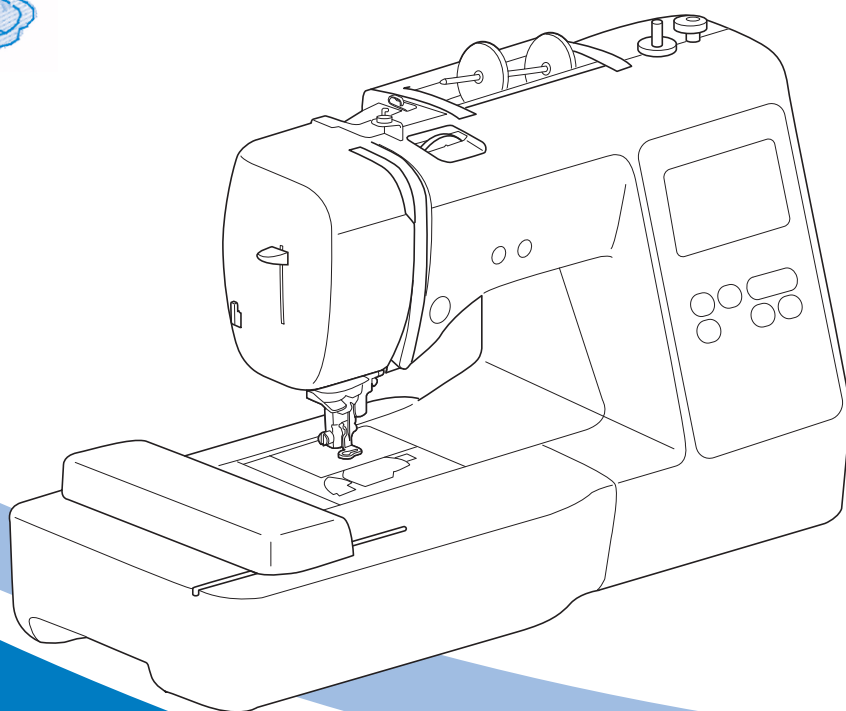
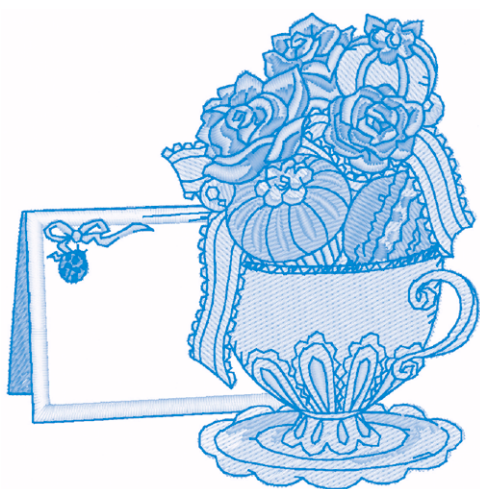

Lees dit document voordat u de machine gebruikt.
Houd dit document bij de hand, zodat u het kunt raadplegen.

INLEIDING

Gefeliciteerd met de aanschaf van deze machine. Alvorens de machine te gebruiken dient u zorgvuldig de "BELANGRIJKE VEILIGHEIDSINSTRUCTIES" te lezen. Vervolgens bestudeert u deze handleiding zodat u de diverse functies goed gebruikt. Nadat u de handleiding hebt gelezen, bergt u deze op een handige plek op. Dan kunt u de handleiding zo nodig raadplegen.

BELANGRIJKE VEILIGHEIDSINSTRUCTIES

Lees eerst deze veiligheidsinstructies alvorens de machine in gebruik te nemen.

⚠ GEVAAR

- Verminder de kans op elektrische schok

- 1 Neem altijd de stekker uit het wandstopcontact: direct na gebruik; voordat u de machine reinigt; wanneer u onderhoud pleegt aan de machine; of wanneer u de machine onbeheerd achterlaat.

⚠ WAARSCHUWING

- Verklein de kans op brandwonden, brand, elektrische schok of letsel.

- 2 Neem altijd de stekker van de machine uit het stopcontact wanneer u servicehandelingen verricht die u als gebruiker volgens de gebruiksaanwijzing moet uitvoeren.

- Voordat u de stekker uit het stopcontact haalt, zet u de machine eerst op "O" (uit). Vervolgens pakt u de netstekker beet en trekt u deze uit het stopcontact. Trek niet aan het snoer.
- Sluit de machine rechtstreeks op een stopcontact aan. Gebruik geen verlengsnoeren.
- Haal altijd de stekker van de machine uit het stopcontact bij een stroomstoring.

- 3 Gevaren in verband met elektriciteit:

- Sluit de machine aan op een stopcontact met wisselstroom binnen het op de kenplaat aangegeven bereik. Sluit de machine niet aan op een stopcontact met gelijkstroom of omvormer. Als u niet zeker weet welke stroomvoorziening u hebt, neem dan contact op met een gekwalificeerd elektricien.

- Deze machine is alleen goedgekeurd voor gebruik in het land van aanschaf.

- 4 Gebruik de machine beslist niet als een snoer of stekker beschadigd is; als de machine niet goed werkt; als de machine is gevallen of beschadigd; of als u water op de machine hebt gemorst. Breng de machine naar de dichtstbijzijnde erkende Brother-dealer voor onderzoek, reparatie, elektrische of mechanische aanpassingen.

- Of de machine in gebruik is of niet, wanneer u iets ongebruikelijks opmerkt aan de machine - geur, hitte, verkleuring of vervorming - stopt u onmiddellijk en neemt u de netstekker uit het stopcontact.
- Wanneer u de machine vervoert, draagt u deze aan het handvat. Wanneer u de machine optilt aan een ander onderdeel dan het handvat, kan de machine beschadigd of vallen. Dit kan letsel veroorzaken.
- Wanneer u de machine optilt, maak dan geen plotselinge onvoorzichtige bewegingen. Daardoor kunt u letsel oplopen.

- 5 Houd altijd uw werkvlak vrij:

- Gebruik de machine nooit wanneer de ventilatieopeningen zijn geblokkeerd. Houd de ventilatieopeningen van de machine en het voetpedaal vrij van stof, pluïsjes en stukken stof.
- Zorg dat er nooit iets in een opening valt en steek geen voorwerpen in een opening.
- Gebruik de machine niet wanneer spuitbussen worden gebruikt of zuurstof wordt toegediend.
- Gebruik de machine niet in de buurt van een warmtebron, zoals fornuis of strijkbout. Anders kan de machine, het netsnoer of het kledingstuk dat u borduurt, ontvlammen. Dit kan leiden tot brand of een elektrische schok.
- Plaats deze machine niet op een wankel of scheef oppervlak. Dan kan de machine vallen, en dit kan letsel veroorzaken.

- 6 Wees vooral voorzichtig tijdens het borduren:

- Let altijd goed op de naald. Gebruik geen verbogen of beschadigde naalden.
- Blijf met uw vingers uit de buurt van alle bewegende onderdelen. Let vooral op bij de naald van de machine.
- Zet de machine op de stand "O" (uit) wanneer u iets aanpast in de buurt van de naald.
- Gebruik nooit een beschadigde of onjuiste steekplaat. Daardoor kan de naald breken.

- 7 Deze machine is geen speelgoed:

- Let goed op wanneer kinderen in de buurt zijn terwijl u de machine gebruikt.

- Houd de plastic zak waarin de machine werd geleverd buiten bereik van kinderen, of gooi de zak weg. Laat nooit kinderen met de zak spelen. Ze zouden hierin kunnen stikken.
- Gebruik de machine niet buiten.

8 Voor een langere levensduur:

- Zet de machine niet weg op een plaats met direct zonlicht of een hoge vochtigheidsgraad. Gebruik of plaats de machine niet vlakbij de verwarming, een strijkijzer, halogeenlamp of andere warme voorwerpen.
- Maak voor het reinigen van de behuizing alleen gebruik van neutrale zeep of reinigingsmiddelen. Benzene, thinner en schuurmiddelen kunnen de behuizing en de machine beschadigen en mogen nooit worden gebruikt.
- Raadpleeg altijd de Bedieningshandleiding als u delen, de persvoet, de naald of andere onderdelen vervangt of installeert om te zorgen dat dit juist gebeurt.

9 Voor reparatie of bijstelling:

- Als de verlichtingsunit beschadigd is, moet deze worden vervangen door een erkende Brother-dealer.
- Indien de machine een defect vertoont of moet worden bijgesteld, kijk dan eerst aan de hand van het overzicht voor probleemoplossing achter in deze Bedieningshandleiding of u de machine zelf kunt controleren of bijstellen. Als u het probleem daarmee niet kunt oplossen, raadpleeg dan uw plaatselijke erkende Brother-dealer.

Gebruik deze machine alleen voor de bestemde doeleinden, zoals beschreven in deze handleiding.

Gebruik alleen door de fabrikant aanbevolen accessoires zoals beschreven in deze handleiding.

De inhoud van deze handleiding en de specificaties van dit product kunnen zonder kennisgeving worden gewijzigd.

Meer informatie over onze producten en updates vindt u op onze website www.brother.com

BEWAAR DEZE INSTRUCTIES

Deze machine is bedoeld voor huishoudelijk gebruik.

VOOR GEBRUIKERS BUITEN DE CENELEC-LANDEN

Dit apparaat is niet bedoeld voor gebruik door personen (kinderen inbegrepen) met beperkte lichamelijke, zintuiglijke of geestelijk vermogens, tenzij onder toezicht of met instructies over het gebruik van het apparaat door degene die verantwoordelijk is voor hun veiligheid. Let goed op dat kinderen niet met het apparaat spelen.

VOOR GEBRUIKERS BINNEN DE CENELEC-LANDEN

Dit apparaat kan gebruikt worden door kinderen vanaf 8 jaar en personen met verminderde fysieke, zintuiglijke of mentale capaciteiten of gebrek aan ervaring en kennis als zij toezicht of instructies krijgen omtrent het veilige gebruik van het apparaat en als zij de mogelijke gevaren begrijpen. Kinderen mogen niet met het apparaat spelen. Reiniging en onderhoud mag niet zonder toezicht uitgevoerd worden door kinderen.

ALLEEN VOOR GEBRUIKERS IN GROOT-BRITTANNIË, IERLAND, MALTA EN CYPRUS

BELANGRIJK

- Wanneer u de stekkerstop vervangt, moet u een door ASTA voor BS 1362 goedgekeurde stop gebruiken, met het -merk, met de sterkte die op de stekker is aangegeven.
- Plaats altijd de afdekking van de zekering terug. Gebruik nooit stekkers waarvan de zekering niet is afgedekt.
- Als uw wandstopcontact niet geschikt is voor de stekker die bij deze apparatuur wordt geleverd, neem dan contact op met uw erkende Brother-dealer om het juiste snoer te verkrijgen.

Handelsmerken

App Store is een servicemerk van Apple Inc. Android en Google Play zijn handelsmerken van Google, Inc. Gebruik van deze handelsmerken is alleen toegestaan met toestemming van Google.

Opmerkingen over opensource-licenties

Dit product omvat opensource-software. Opmerkingen over de opensource-licenties vindt u in het downloadgedeelte voor handleidingen op de startpagina van uw model in het Brother Solutions Center op “ <http://s.brother/cpjae> ”.

INHOUDSOPGAVE

Hoofdstuk 1 VOORBEREIDINGEN 5

Namen van machineonderdelen	5
Bijgeleverde accessoires.....	7
Optionele accessoires.....	8
De machine aan- of uitzetten	9
Bediening van de display	10
Instellingenschermb.....	10
Invoergevoeligheid voor bedieningstoetsen aanpassen.....	11
Spoel opwinden/installeren	11
Spoel opwinden.....	11
De spoel installeren.....	13
Bovendraad inrijgen	15
Bovendraad inrijgen.....	15
Naald verwisselen	18
Naald controleren.....	18
Naald verwisselen.....	18

Hoofdstuk 2 BORDUREN 19

Borduuroorbereidingen	19
Borduureenheid bevestigen.....	19
Borduurresultaat verbeteren.....	20
Stof in het borduurraam plaatsen.....	21
Borduurraam bevestigen.....	23
Borduren	24
Borduurpatroon selecteren.....	24
Patroon borduren.....	27
Draadspanning aanpassen.....	29
Applicatiepatronen borduren.....	29
Applicatie maken met een kaderpatroon.....	30
Gesplitste borduurpatronen.....	31
Patronen bewerken	32
Alle patronen bewerken	34
Patroon en naaldstand uitlijnen.....	34
Verbonden letters borduren.....	35
Gebruik van de geheugenfunctie	36
Borduurpatronen opslaan.....	36
Borduurpatronen ophalen.....	37

Hoofdstuk 3 BIJLAGE 39

Verzorging en onderhoud	39
Beperkingen op smeren.....	39
Voorzorgsmaatregelen bij het opbergen van de machine.....	39
Grijper reinigen.....	39
Storing in display.....	40
Draadspanning van de onderdraad aanpassen.....	40
Borduurvoet verwisselen.....	41
Wanneer de draad verstrikt is geraakt onder de spoelwinderbasis.....	42
Probleemoplossing	43
Lijst met symptomen.....	43
Foutmeldingen.....	46
Bedieningssignalen.....	48
De software van uw machine upgraden	48
Index	49

Hoofdstuk 1 VOORBEREIDINGEN

Namen van machineonderdelen

■ Belangrijkste onderdelen

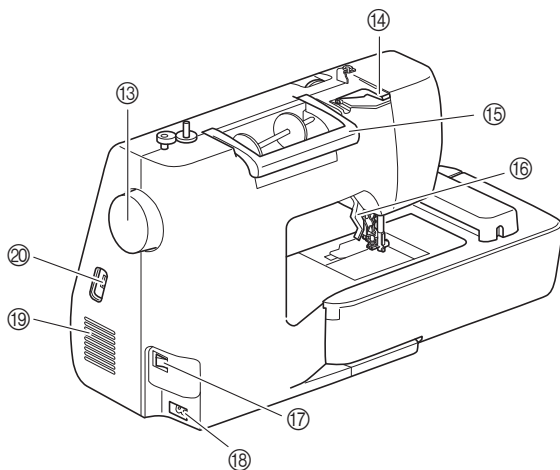
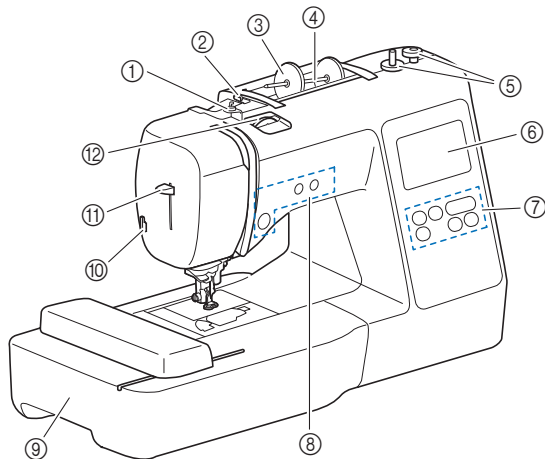

- ① **Draadgeleider voor het opwinden van de spoel en voorspanning voor spoelen (pagina 13)**
- ② **Draadgeleider (pagina 12)**
- ③ **Kloshouder (pagina 11)**
- ④ **Klospen (pagina 11)**
- ⑤ **Spoelwinder (pagina 11)**
- ⑥ **LCD (liquid crystal display) (pagina 10)**
- ⑦ **Bedieningspaneel (pagina 6)**
- ⑧ **Bedieningstoetsen (pagina 6)**
- ⑨ **Borduureenheid (pagina 19)**
- ⑩ **Draadafsnijder (pagina 16)**
- ⑪ **Naaldinrijgerhendel (pagina 17)**
- ⑫ **Draaiknop draadspanning (pagina 29)**
- ⑬ **Handwiel**
Draai het handwiel naar u toe (tegen de klok in) om de naald omhoog en omlaag te zetten om één steek te borduren.
- ⑭ **Bedekte draadgeleider (pagina 12)**
- ⑮ **Handvat**
Draag de machine aan het handvat om deze te vervoeren.
- ⑯ **Persvoethendel**
Zet de persvoethendel omhoog en omlaag om de persvoet omhoog en omlaag te zetten.
- ⑰ **Hoofdschakelaar (pagina 9)**
- ⑱ **Voedingsaansluiting (pagina 9)**
- ⑲ **Ventilatieopening**
Door de ventilatieopening kan de lucht rond de motor circuleren. Bedek de ventilatieopening niet wanneer u de machine gebruikt.
- ⑳ **USB-poort (voor USB-stick) (pagina 36)**

■ Naald en persvoetgedeelte

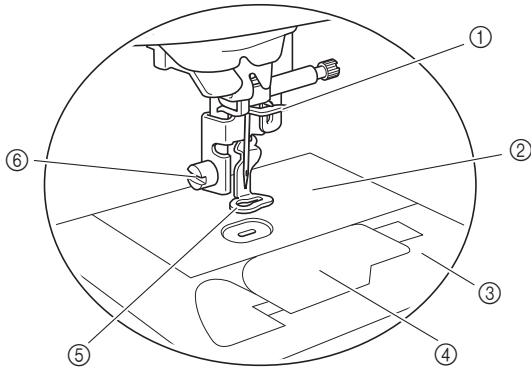

- ① **Draadgeleiders op de naaldstang (pagina 16)**
- ② **Steekplaat**
- ③ **Steekplaatdeksel (pagina 14)**
- ④ **Spoelhuisdeksel/spoelhuis (pagina 14, 39)**
- ⑤ **Borduuroet**
De borduuroet geeft u meer greep op de flexibiliteit van de stof. Dit komt de consistentie van de steken ten goede.
- ⑥ **Borduuroetschroef (pagina 41)**

■ Bedieningstoetsen

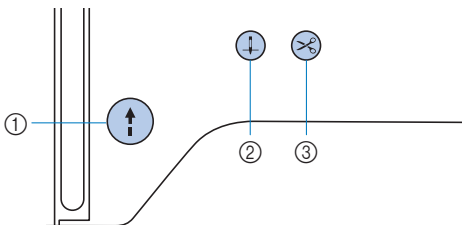

- ① **“Start/Stop”-toets**
- Druk op de “Start/Stop”-toets om te beginnen of te stoppen met borduren.
De toets verandert van kleur afhankelijk van de bedieningsstand van de machine.
 - Groen: De machine is klaar om te borduren of is bezig met borduren.
 - Rood: De machine kan niet borduren.
 - Oranje: De onderdraad wordt opgewonden of de spoelwinderas staat naar rechts.
- ② **Naaldstandtoets**
- Druk op de naaldstandtoets om de naald omhoog of omlaag te zetten. Wanneer u tweemaal op de knop drukt, borduurt u één steek.
- ③ **Draadafknijptoets**
- Druk op de draadafknijptoets nadat u bent gestopt met borduren, om de boven- en onderdraad af te knippen.

■ Bedieningspaneel en bedieningstoetsen

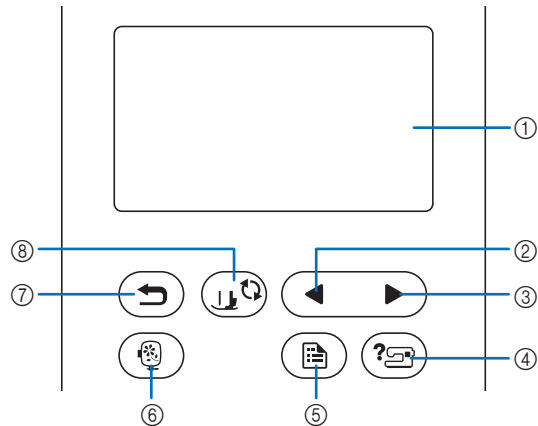











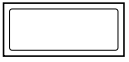

- ① **LCD (liquid crystal display) (display druktoetsen)**
Geselecteerde patrooninstellingen en meldingen worden weergegeven.
Druk op de toetsen op de display om bewerkingen uit te voeren.
Voor meer informatie, zie “Bediening van de display” op pagina 10.
- ② **Toets Vorige pagina**
- Hiermee geeft u het vorige scherm weer.
- ③ **Toets Volgende pagina**
- Hiermee geeft u het volgende scherm weer.
- ④ **Helptoets**
- Druk hierop voor help over het gebruik van de machine.
- ⑤ **Instellingentoets**
- Druk op deze toets om de naaldstopstand, het geluidssignaal enz. in te stellen.
- ⑥ **Borduuroets**
- Druk op deze toets om het scherm met het patroonoverzicht weer te geven.
- ⑦ **Terugtoets**
- Druk op deze toets om terug te gaan naar het vorige scherm.
- ⑧ **Persvoet-/naaldwisseltoets**
- Druk op deze toets alvorens de naald, persvoet enz. te verwisselen. Zo vergrendelt u alle toetsen en knoppen om werking van de machine te voorkomen.

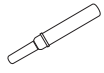
Opmerking

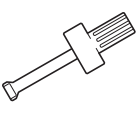
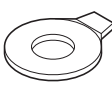
- De bedieningstoetsen van deze machine zijn capacitieve aanraaksensoren. U bedient de toetsen door er rechtstreeks met uw vinger op te drukken. De reactie van de toetsen varieert per gebruiker. De druk die wordt uitgeoefend bij het selecteren van een steek of menu, heeft geen invloed op de reactie van de toetsen.
- Aangezien de bedieningstoetsen anders reageren per gebruiker, stelt u de instelling voor “Invoergevoeligheid voor bedieningstoetsen aanpassen” op pagina 11 aan.
- Wanneer u een elektrostatische touchpen gebruikt, moet de punt 8 mm of meer zijn. Gebruik geen touchpen met een dunne punt.

Bijgeleverde accessoires

De bijgeleverde accessoires wijken afhankelijk van het aangeschafte machinemodel mogelijk af van die in onderstaande tabel. Meer bijzonderheden over bijgeleverde accessoires en de onderdeelcodes van uw machine vindt u op het extra blad "Bijgeleverde accessoires".

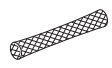
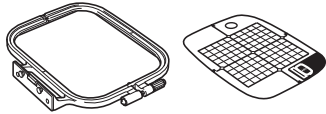
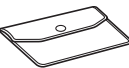
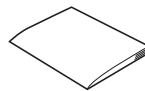
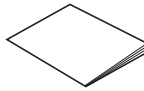
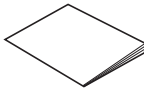
1.  Borduurvoet "Q" (op de machine geplaatst)	2.  Naaldsetje *1	3.  Spoel	4.  Voorgespoelde spoel (borduuronderdraad, dikte 90, wit)	5.  Spoelclip	6.  Tormesje
7.  Schaar	8.  Schoonmaakborsteltje	9.  Schroevendraaier	10.  Schijfvormige schroevendraaier	11.  Kloshouder (groot)	12.  Kloshouder (medium) (op de machine geplaatst)
13.  Kloshouder (klein)	14.  Garenklos hulpinzet (bij mini- of kingsize garenklos)	15.  Spoelhuis (op de machine geplaatst)	16.  Klosnetje	17.  Borduurraamset (medium) 10 cm (H) x 10 cm (B) (4 inch (H) x 4 inch (B))	
18.  Accessoires tasje	19.  Bedieningshandleiding	20.  Beknopte bedieningshandleiding	21.  Borduurontwerpen bedieningshandleiding		

*1 75/11 3 naalden, 90/14 1 naald

Optionele accessoires

Onderstaande optionele accessoires zijn afzonderlijk verkrijgbaar.

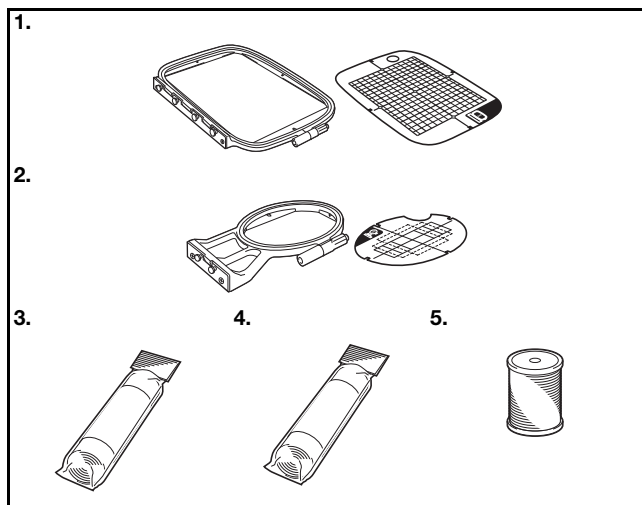

Nr.	Naam onderdeel	Onderdeelcode		
		Noord- en Zuid-Amerika	Europa	Overige
1.	Borduurraamset (groot)* 17 cm (H) × 10 cm (B) (6-7/10 inch (H) × 4 inch (B))	SA434	EF71: XF2410-001	EF71 EF71CN
2.	Borduurraamset (klein) 2 cm (H) × 6 cm (B) (1 inch (H) × 2-1/2 inch (B))	SA431	EF61: XF2419-001	EF61 EF61CN
3.	Steunstof/versteviging voor borduurwerk	SA519	BM3: XG6683-001	BM3 BM3CN
4.	In water oplosbare versteviging	SA520	BM5: XG6681-001	BM5 BM5CN
5.	Borduuronderdraad (dikte 90)	EBT-PE	EBT-PEN: XC5996-001	EBT-PEN

* Wanneer u de bevestigingsstand van het raam wijzigt, kunt u een gebied van 17 cm × 10 cm (6-7/10 inch × 4 inch) borduren zonder opnieuw de stof te hoeven plaatsen. Het borduurgebied is 10 cm × 10 cm (4 inch × 4 inch).

Memo

- Als u optionele accessoires of onderdelen wilt aanschaffen, neemt u contact op met uw erkende Brother-dealer of bezoekt u onze website <http://s.brother/cpjae>.
- Alle specificaties zijn juist toen deze handleiding werd vervaardigd. Sommige specificaties kunnen zonder kennisgeving worden gewijzigd.
- Bezoek uw dichtstbijzijnde erkende Brother-dealer of onze website <http://s.brother/cpjae> voor een complete lijst optionele accessoires die verkrijgbaar zijn voor uw machine.
- Gebruik altijd de aanbevolen accessoires voor deze machine.

De machine aan- of uitzetten

⚠ WAARSCHUWING

- Gebruik alleen gewone huishoudaansluitingen als elektriciteitsbron. Het gebruik van andere bronnen kan brand, elektrische schokken of schade aan de machine tot gevolg hebben.
- Zorg dat de stekkers van het netsnoer stevig in het stopcontact en in de voedingsingang van de machine zitten. Anders kan brand of elektrische schokken het gevolg zijn.
- Steek de stekker van het netsnoer niet in een stopcontact dat in slechte staat is.
- In onderstaande situaties moet u de machine uitzetten met de hoofdschakelaar en de netstekker uit het stopcontact nemen:
 - Wanneer u de machine onbeheerd achterlaat
 - Nadat u de machine hebt gebruikt
 - Bij een stroomstoring tijdens het gebruik
 - Wanneer de machine niet goed werkt door een slechte verbinding, of doordat de verbinding wordt verbroken
 - Tijdens onweersbuien

⚠ VOORZICHTIG

- Gebruik uitsluitend het netsnoer dat bij deze machine is geleverd.
- Gebruik geen verlengsnoeren of stekkerdozen waarop andere apparaten zijn aangesloten. Dit kan brand of elektrische schokken veroorzaken.
- Raak de stekker niet aan met natte handen. Hierdoor kunnen elektrische schokken ontstaan.
- Zet de schakelaar altijd eerst uit voordat u de stekker van de machine uit het stopcontact haalt. Trek altijd de stekker uit het stopcontact. Als u aan het snoer trekt, kunt u het snoer beschadigen of brand of elektrische schokken veroorzaken.
- Zorg dat het snoer niet wordt ingesneden, beschadigd, gewijzigd, stevig verbogen, getrokken, gedraaid of samengeperst. Plaats geen zware voorwerpen op het snoer. Stel het snoer niet bloot aan warmte. Hierdoor kan het snoer beschadigd raken en kunnen brand of elektrische schokken ontstaan. Als de stekker of het snoer zijn beschadigd, breng de machine dan voor reparatie naar uw erkende Brother-dealer voordat u de machine weer gebruikt.
- Haal de stekker uit het stopcontact als u de machine een tijd niet gebruikt. Anders kan er brand ontstaan.

- 1 Controleer of de machine is uitgezet (hoofdschakelaar op "O"), en steek het netsnoer in de voedingsaansluiting op de rechterkant van de machine.
- 2 Sluit de stekker van het netsnoer aan op een gewoon huishoudstopcontact.

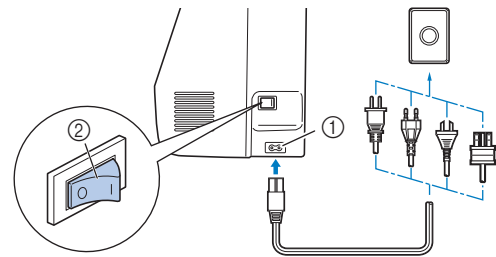

- ① Voedingsaansluiting
② Hoofdschakelaar

- 3 Druk op de rechterkant van de hoofdschakelaar op de rechterkant van de machine om de machine aan te zetten (op "I" zetten).

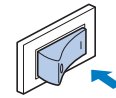

→ Het lampje, de display en de "Start/Stop"-toets gaan branden wanneer u de machine aanzet. De machine zal een geluid maken. Dit is geen storing.

- 4 Wanneer u de machine aanzet, wordt het openingsfilmpje vertoond. Druk ergens op het scherm.

💡 Opmerking



- De eerste keer dat u de machine aanzet, selecteert u de gewenste taal.



- 5 Druk op de linkerkant van de hoofdschakelaar (op "O" zetten) om de machine uit te zetten.

Bediening van de display

Instellingenschermb

Druk op  om de standaardmachine-instellingen (naaldstopstand, beginscherm, enz.) te wijzigen. Druk op  of op , nadat u de nodige instellingen hebt gewijzigd.

Memo

- U kunt een afbeelding van het huidige instellingenschermb opslaan op een USB-stick; druk op  wanneer de USB-stick in de USB-poort is geplaatst. De bestanden worden opgeslagen in de map "bPocket".

Borduurinstellingen

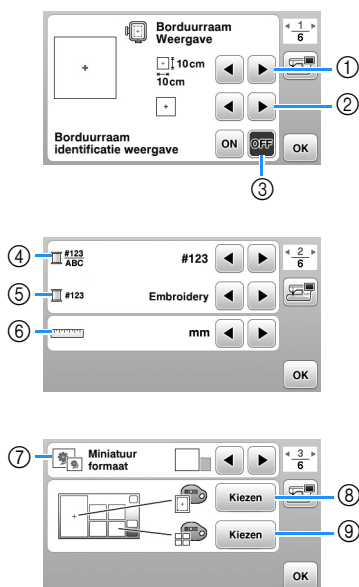

- 1 Selecteer het gewenste borduurraam.
- 2 Selecteer de middenmarkering en rasterlijnen om weer te geven.
- 3 Wanneer de instelling op [ON] staat, kunt u het borduurpatroon selecteren volgens de borduurraamafmetingen die u hebt geselecteerd onder 1. (pagina 25)
- 4 Hiermee wijzigt u de garenkleurweergave in het "Borduren"-schermb; garennummer, kleurnaam. (pagina 28)
- 5 Wanneer u garennummer [#123] hebt geselecteerd, kunt u een garenmerk selecteren. (pagina 28)
- 6 Hiermee wijzigt u de maateenheid van de display (mm/ inch).
- 7 Hiermee geeft u het weergaveformaat van de patroonminiaturen op.
- 8 Hiermee wijzigt u de achtergrondkleur voor de weergave van het borduurgebied.
- 9 Hiermee wijzigt u de achtergrondkleur voor het miniatuurgebied.



Algemene instellingen



- 10 Hiermee selecteert u de naaldstopstand (de naaldstand wanneer de machine niet in werking is): omhoog of omlaag.
- 11 Selecteer of u een bedieningssignaal wilt horen.
- 12 Selecteer of het beginscherm wordt weergegeven wanneer u de machine aanzet.
- 13 Selecteer de schermtaal.
- 14 Selecteer of u verlichting voor het naald- en werkgedeelte wilt aanzetten.
- 15 Selecteer de invoergevoeligheid voor de bedieningstoetsen. (pagina 11)
- 16 Hiermee geeft u de serviceherinnering weer, een geheugensteuntje om de machine regelmatig een servicebeurt te laten geven. (Neem hiervoor contact op met uw officiële Brother-dealer.)
- 17 Hiermee geeft u het totale aantal op deze machine geborduurde steken weer.
- 18 [No.] is het interne nummer van uw machine.
- 19 Hiermee geeft u de programmaversie weer die is geïnstalleerd op uw machine.



Invoergevoeligheid voor bedieningstoetsen aanpassen

U kunt de gevoeligheid voor de bedieningstoetsen instellen op 5 niveaus. Open het instellingenscherf om het gewenste niveau in te stellen.

- 1 Druk op  om het instellingenscherf weer te geven.
- 2 Open pagina 5 door te drukken op  .
- 3 Druk op [Start].



→ Het scherm voor aanpassingen verschijnt.

- 4 Pas de [Invoergevoeligheid] aan door te drukken op  .
 - Hoe hoger de instelling, des te gevoeliger zijn de toetsen. De standaardinstelling is [3].
 - We adviseren u de hoogste instelling te selecteren als u een elektrostatische touchpen gebruikt.
 - Terwijl u de invoergevoeligheid aanpast, drukt u op  om te controleren of de toets reageert. Wanneer de toets reageert, knippert de waarde die de gevoeligheid aangeeft.



- 5 Druk op  om terug te gaan naar het vorige scherm.

Als de machine niet reageert wanneer u op een bedieningstoets drukt

Zet de machine uit, houd de  (draadafkniptoets) ingedrukt en zet de machine aan om de [Invoergevoeligheid] terug te zetten. Open het instellingenscherf en pas de [Invoergevoeligheid] opnieuw aan.

Spool opwinden/installeren

⚠ VOORZICHTIG

- Gebruik uitsluitend de plastic spool die is meegeleverd met deze machine of spoelen van hetzelfde type (SA156/SFB: XA5539-151/SFB). De spool is 11,5 mm hoog (ongeveer 7/16 inch). Het gebruik van andere spoelen kan schade veroorzaken aan de machine. SA156 is een type spool van klasse 15.

Spool opwinden

In dit gedeelte wordt beschreven hoe u draad op de spool windt.

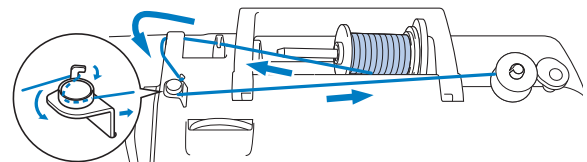

Memo

- Wanneer u de spool opwindt om te borduren, let dan op dat u de aanbevolen borduuronderdraad met dikte 90 gebruikt voor deze machine.

- 1 Plaats de spool zo op de spoolwinderas dat de inkeping van de spool lijnt met de veer op de as en schuif de spoolwinderas naar rechts totdat deze vastklikt.

- De "Start/Stop"-toets licht oranje op.

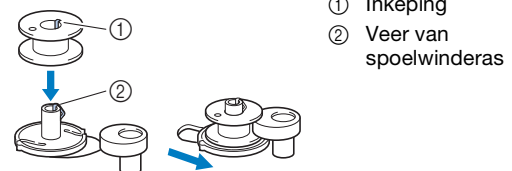

- 2 Verwijder de klosouder en plaats de klos garen voor de spool op de klossen.

Schuif de klos zo op de klossen dat de draad van onder af naar voren afwikkelt. Anders kan de draad verstrikt raken rond de klossen.

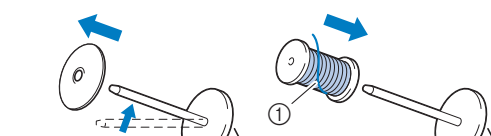

- ① De draad wikfelt af van onder af naar voren.

3 Schuif de kloshouder op de klospen.

Schuif de kloshouder zo ver mogelijk naar rechts, zoals aangegeven, met de afgeronde kant naar links.

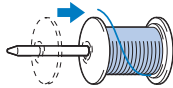

! VOORZICHTIG

- Als de klos of kloshouder niet correct is geïnstalleerd, kan de draad verstrikt raken rond de klospen. Daardoor kan de naald breken.
- Er zijn drie formaten kloshouder beschikbaar. Zo kunt u een kloshouder kiezen die het best past bij het formaat klos dat u gebruikt. Als de kloshouder te klein is voor de klos die u gebruikt, kan de draad blijven haken achter de gleuf in de klos, of kan de machine beschadigd raken. Wanneer u mini- of kingsize garenklos gebruikt, gebruik dan de garenklos hulppinzet (bij mini- of kingsize garenklos). Meer bijzonderheden over de garenklos hulppinzet (bij mini- of kingsize garenklos) vindt u in "Memo" op pagina 12.



Memo

- Wanneer u de klos gebruikt zoals hieronder aangegeven, gebruikt u de kleine kloshouder. Laat enige ruimte tussen de houder en de klos.

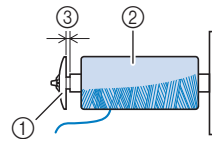

- ① Kloshouder (klein)
- ② Klos (kruiswikkeldraad)
- ③ Ruimte

- Wanneer u draad gebruikt die snel van de klos afwikkelt, zoals metallic garen, plaats dan het klosnetje over de klos voordat u de klos garen op de klospen plaatst. Als het klosnetje te lang is, vouwt u het zo dat het past op het formaat klos.

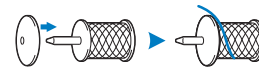

- Als u een klos garen met een kern van 12 mm (1/2 inch) doorsnee en 75 mm (3 inch) hoog op de klospen plaatst, gebruik dan de garenklos hulppinzet (bij mini- of kingsize garenklos).

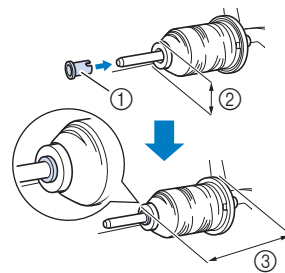

- ① Garenklos hulppinzet (bij mini- of kingsize garenklos)
- ② 12 mm (1/2 inch)
- ③ 75 mm (3 inch)

4 Leid de draad onder de draadgeleider en onder de bedekte draadgeleider door naar voren.

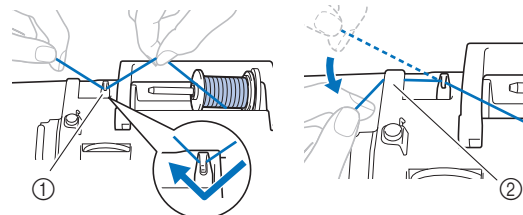

- ① Draadgeleider
- ② Bedekte draadgeleider

- 5** Leid de draad onder de haak op de draadgeleider voor het opwinden van de spool en draai de draad vervolgens tegen de klok in onder de voorspanning voor spoelen.

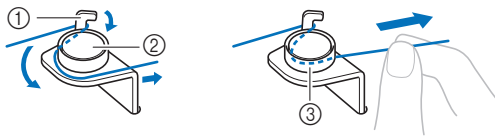

- ① Draadgeleider voor het opwinden van de spool
 ② Voorspanning voor spoelen
 ③ Trek de draad zo ver mogelijk naar binnen

Opmerking

- Zorg ervoor dat de draad onder de voorspanning voor spoelen wordt geleid.

- 6** Draai de draad met de klok mee 5 of 6 keer om de spool, leid de draad door de geleidesleuf in de spoolwinderbasis en trek vervolgens aan de draad om deze af te snijden.

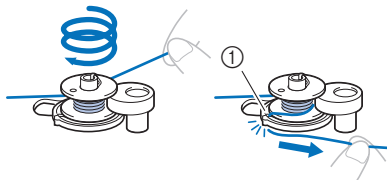

- ① Geleidesleuf in de spoolwinderbasis (met ingebouwde draadafsnijder)

Opmerking

- Let op dat u de draad met de klok mee rond de spool windt. Anders wordt de draad rond de spoolwinderas gewonden.

VOORZICHTIG

- Zorg dat u de draad afsnijdt zoals aangegeven. Wanneer u de spool opwindt zonder de draad af te snijden met de draadafsnijder die is ingebouwd in de geleidesleuf in de spoolwinderbasis, kan de draad verward raken in de spool of kan de naald verbuigen en breken wanneer de onderdraad opraakt.

- 7** Zet de machine aan.
- 8** Druk eenmaal op de "Start/Stop"-toets om de spool op te winden.

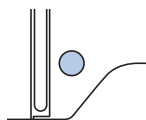

- 9** Wanneer het opwinden van de spool trager gaat, drukt u eenmaal op de "Start/Stop"-toets om de machine te stoppen.

VOORZICHTIG

- Wanneer het opwinden van de spool trager gaat, stopt u de machine. Anders raakt de machine mogelijk beschadigd.

- 10** Knip de draad af, schuif de spoolwinderas naar links totdat deze vastklikt en verwijder de spool.

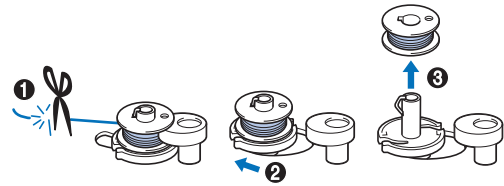

- 11** Verwijder de klos voor de onderdraad van de klossen.

De spool installeren

Installeer de spool waarop draad is gewonden. U kunt onmiddellijk beginnen met borduren zonder de onderdraad omhoog te halen, door de spool in het spoolhuis te plaatsen en de draad door de gleuf in het steekplaatdeksel te leiden.

VOORZICHTIG

- Gebruik een spool die op de juiste manier is opgewonden met draad, anders kan de naald breken of is de draadspanning mogelijk onjuist.



- Alvorens de spool te plaatsen of te verwisselen drukt u op van het bedieningspaneel om alle toetsen en bedieningstoetsen te vergrendelen. Anders kunt u letsel oplopen als u per ongeluk op de "Start/Stop"-toets of een andere bedieningstoets drukt en de machine start.

- 1** Zet de machine aan.
- 2** Druk een- of tweemaal op (naaldstandtoets) om de naald omhoog te zetten.
- 3** Druk op .
 → Het scherm verandert en alle toetsen en bedieningstoetsen (met uitzondering van) worden vergrendeld.



- 4** Zet de persvoethendel omhoog.

- 5 Schuif de grendel van het spoelhuisdeksel naar rechts en verwijder het spoelhuisdeksel.

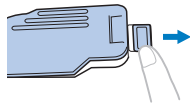

- 6 Plaats de spoel zo in het spoelhuis dat de draad naar links afwikkelt.

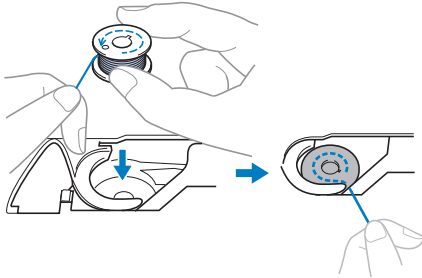

- 7 Houd de spoel losjes vast met uw rechterhand (1), en leid met uw linkerhand het uiteinde van de draad rond het lipje van het steekplaatdeksel (2).

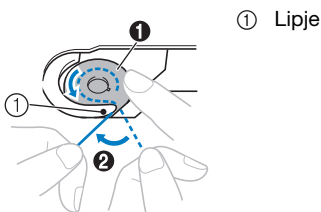

⚠ VOORZICHTIG

- Druk de spoel omlaag met uw vinger en wikkel de onderdraad op de juiste manier af; anders kan de draad breken of is de draadspanning mogelijk niet juist.

- 8 Terwijl u de spoel losjes vasthoudt met uw rechterhand (1), leidt u de draad door de gleuf in het steekplaatdeksel (2). Trek vervolgens met uw linkerhand voorzichtig aan de draad (3).

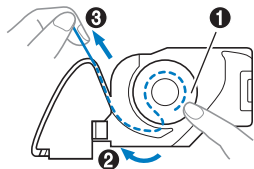

📖 Memo

- Als u de draad rond het lipje van het steekplaatdeksel leidt zoals aangegeven in deze afbeelding bij 2 en de draad iets uittrekt zoals aangegeven bij 3, gaat de draad de spanningsveer van het spoelhuis binnen voor toepassing van de juiste spanning op de onderdraad bij het borduren.

- 9 Terwijl u met uw rechterhand op de spoel drukt om hem op zijn plek te houden (1), leidt u met uw linkerhand de draad door de gleuf (2). Vervolgens snijdt u de draad af met de draadafsnijder. (3).

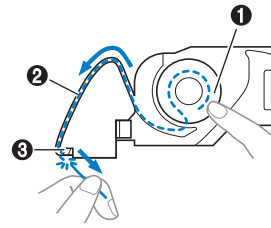



📖 Memo

- Voer de geleiding van de onderdraad op de juiste manier uit conform deze instructies. Als de draad eenvoudigweg in de gleuf in het steekplaatdeksel wordt geplaatst, wordt de onderdraad niet op de juiste wijze bedraad, met een slecht borduurresultaat of onjuiste draadspanning tot gevolg.

- 10 Bevestig het spoelhuisdeksel weer op zijn plek.

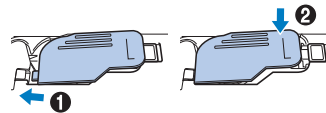
Plaats het lipje van het spoelhuisdeksel in de inkeping van het steekplaatdeksel en druk voorzichtig op de rechterkant.



- 11 Druk op  om alle toetsen en bedieningstoetsen te ontgrendelen.

Bovendraad inrijgen

⚠ VOORZICHTIG

- Volg voor het inrijgen van de bovendraad de instructies zorgvuldig op. Is de bovendraad niet juist ingeregeng, dan kan de draad verward raken of de naald kan verbogen raken of afbreken.

Bovendraad inrijgen

💡 Opmerking

- Raadpleeg "Patroon borduren" op pagina 27 en bereid borduurgaren voor in de kleuren die overeenkomen met de kleuren in het borduurpatroon.

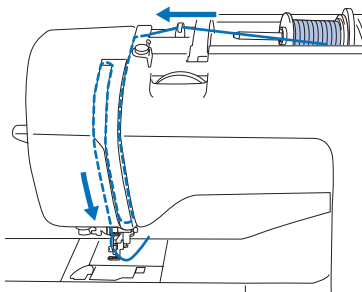

→ Volg voor het inrijgen van de bovendraad de instructies zorgvuldig op.

- 1 Zet de machine aan.
- 2 Zet de persvoet omhoog met de persvoethendel.

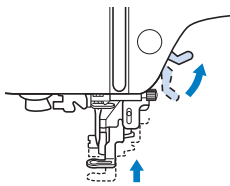

💡 Opmerking

- Als de persvoet niet omhoog staat, kunt u de machine niet inrijgen.

- 3 Druk een- of tweemaal op  (naaldstandtoets) om de naald omhoog te zetten.

→ De naald staat goed omhoog wanneer de markering op het handwiel boven staat, zoals hieronder aangegeven. Controleer het handwiel. Als deze markering niet op deze positie staat, drukt u op  (naaldstandtoets) totdat dit wel het geval is.

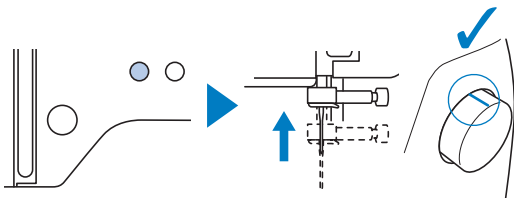

- 4 Verwijder de kloshouder en plaats de klos garen op de klospen.

Schuif de klos zo op de klospen dat de draad van onder af naar voren afwikkelt. Anders kan de draad verstrikt raken rond de klospen.

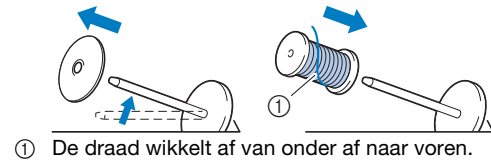

① De draad wikkelt af van onder af naar voren.

- 5 Schuif de kloshouder op de klospen.

Schuif de kloshouder zo ver mogelijk naar rechts, zoals aangegeven, met de afgeronde kant naar links.

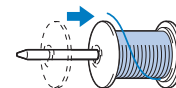

⚠ VOORZICHTIG

- Kies een kloshouder die het best past bij het formaat klos dat u gebruikt. Meer informatie over de keuze van kloshouders voor de gekozen draad vindt u in "Memo" op pagina 12.

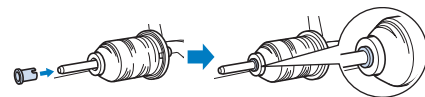

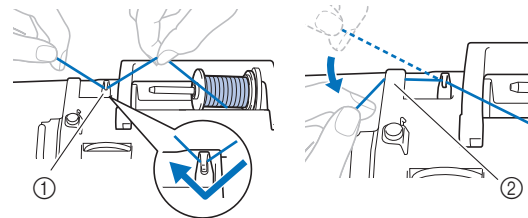

- Als de draadklos of de kloshouder niet op de juiste plek zit, kan de draad verward raken rond de klospen, waardoor de naald kan breken.

- 6 Leid de draad onder de draadgeleider en onder de bedekte draadgeleider door naar voren.



- ① Draadgeleider
② Bedekte draadgeleider

- 7** Druk op .
 → Het scherm verandert en alle toetsen en bedieningstoetsen (met uitzondering van ) worden vergrendeld.

⚠ VOORZICHTIG

- Alvorens de naald in te rijgen, drukt u op  van het bedieningspaneel om alle toetsen en knoppen te vergrendelen. Anders kunt u letsel oplopen als u op de "Start/Stop"-toets of op een andere toets drukt en de machine start.

- 8** Leid de draad door het draadtraject in de hieronder aangegeven volgorde.

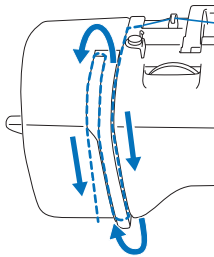

- 9** Zorg ervoor dat de draad in de draadophaalhendel is geleid, zoals hieronder aangegeven.

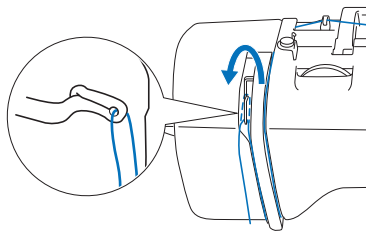

- 10** Schuif de draad achter de draadgeleiders op de naaldstang.

U kunt de draad gemakkelijk achter de draadgeleiders op de naaldstang schuiven: u houdt de draad in uw linkerhand en leidt de draad vervolgens met uw rechterhand (zie afbeelding). Leid de draad links langs het lipje van de draadgeleiders op de naaldstang.

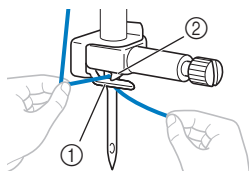

- ① Draadgeleiders op de naaldstang
- ② Lipje

- 11** Controleer of de naald en draad compatibel zijn met de naaldinrijger. Als zij compatibel zijn, gaat u door met de volgende stap.

- U kunt de naaldinrijger gebruiken met machinaalden 75/11 t/m 90/14.
- Wanneer u speciaal garen zoals metaalgaren gebruikt, is het niet aan te raden om de naaldinrijger te gebruiken.

- Als u de naaldinrijger niet kunt gebruiken, leidt u de draad met de hand van voren naar achteren door het oog van de naald. Vergrendel ook nu alle toetsen en bedieningstoetsen die worden beschreven in stap **7**.

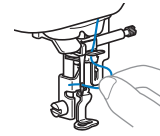

- 12** Trek het uiteinde van de draad die door de draadgeleiders op de naaldstang is geleid, naar links. Leid vervolgens de draad door de inkeping van de draadgeleider van de inrijger. Trek vervolgens de draad stevig vanaf de voorkant en steek hem helemaal in de gleuf van de draadgeleiderschijf van de inrijger die is gemarkeerd met "7".

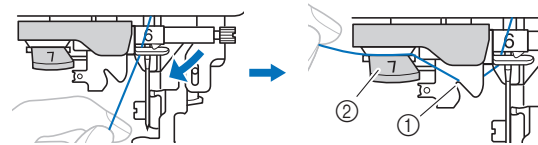

- ① Inkeping van de draadgeleider van de inrijger
- ② Draadgeleiderschijf van de inrijger

- 13** Snijd de draad met de draadafsnijder op de linkerkant van de machine.

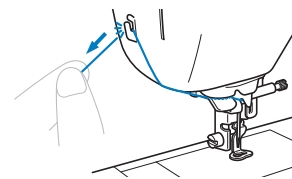

💡 Opmerking

- Als u de draad erdoor trekt en deze niet goed kan worden afgesneden, zet u de persvoethendel omlaag. Zo blijft de draad op zijn plek en kunt u hem beter afsnijden. Als u deze bewerking hebt uitgevoerd, gaat u door met stap **15**.
- Wanneer u draad gebruikt die snel van de klos afwikkelt, zoals metallic garen, is het misschien moeilijk om de naald in te rijgen nadat u de draad hebt afgeknipt. In plaats van de draadafsnijder te gebruiken trekt u de draad ongeveer 8 cm (ca. 3 inch) uit nadat u deze door de draadgeleiderschijf van de inrijger hebt geleid (aangegeven met "7").

- 14** Zet de persvoet omlaag met de persvoethendel.

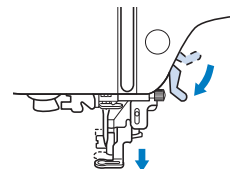

- 15** Zet de naaldinrijgerhendel aan de linkerkant van de machine zo ver mogelijk omlaag om de haak te laten draaien.

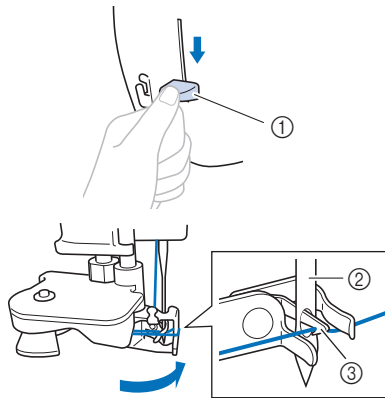

- ① Naaldinrijgerhendel
② Naald
③ Haak

Opmerking

- Als de naald niet helemaal omhoog staat, kunt u de naald niet inrijgen met de naaldinrijger. Draai het handwiel tegen de klok in totdat de naald in de hoogste stand staat. De naald staat goed omhoog wanneer de markering op het handwiel boven staat, zoals aangegeven onder stap **3** op pagina 15.

- 16** Zet de naaldinrijgerhendel langzaam omhoog.

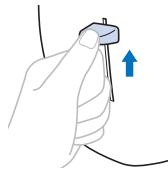

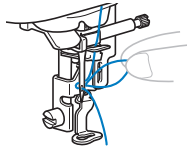

- 17** Trek voorzichtig aan het draaduiteinde dat door het oog van de naald is getrokken.

Als de naald niet volledig wordt ingeregen, maar zich in het oog van de naald een lus vormt, trekt u voorzichtig de lus door het oog van de naald zodat ook het uiteinde van de draad door het oog gaat.

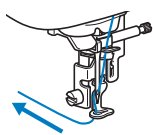

- 18** Zet de persvoethendel omhoog. Leid het uiteinde van de draad door en onder de persvoet en trek ongeveer 5 cm draad (ca. 2 inch) naar de achterkant van de machine.



- 19** Druk op  om alle toetsen en bedieningstoetsen te ontgrendelen.

Naald verwisselen

⚠ VOORZICHTIG

- Gebruik uitsluitend aanbevolen naalden voor huishoudnaaimachines. Wanneer u een andere naald gebruikt, kan de naald verbuigen of kan de machine beschadigd raken.
- Gebruik nooit verbogen naalden. Verbogen naalden breken gemakkelijk, en dit kan leiden tot letsel.

■ Garen en naaldnummer

Hoe lager het draadnummer, des te dikker de draad; hoe hoger het naaldnummer, des te groter de naald.

■ Borduurnaalden

Het is aan te raden om een 75/11 naald voor huishoudnaaimachines te gebruiken. Als de machine het borduurwerk niet goed kan uitvoeren tijdens het borduren op zware stof, probeert u dan naald 90/14.

Naald controleren

Leg een naald vóór gebruik met de vlakke kant op een vlakke ondergrond en controleer of de afstand tussen de naald en de ondergrond overal gelijk is.

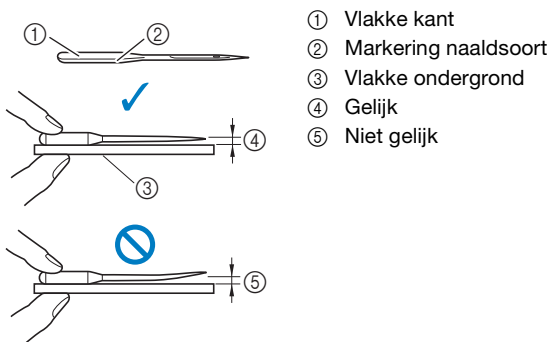

⚡ Opmerking

- Vervang de naald in gevallen zoals de twee onderstaande:
 - ① Als steken worden overgeslagen. (Mogelijk is de naald verbogen.)
 - ② Meestal nadat u drie volle spoelen draad hebt verbruikt.

Naald verwisselen

Gebruik de schroevendraaier en een nieuwe naald waarvan u hebt gecontroleerd dat hij recht is, volgens de aanwijzingen in "Naald controleren" op pagina 18.

- 1 Druk een- of tweemaal op (naaldstandtoets) om de naald omhoog te zetten.
- 2 Plaats de stof of het papier onder de persvoet om het gat in de steekplaat te bedekken en te voorkomen dat de naald in de machine valt.

- 3 Druk op .

→ Het scherm verandert en alle toetsen en bedieningstoetsen (met uitzondering van) worden vergrendeld.

⚠ VOORZICHTIG

- Alvorens de naald te verwisselen, drukt u op op het bedieningspaneel om alle toetsen en knoppen te vergrendelen. Anders kunt u letsel oplopen als u op de "Start/Stop"-toets of op een andere toets drukt en de machine start.

- 4 Houd de naald vast met uw linkerhand. Draai met een schroevendraaier de naaldklemschroef naar u toe (tegen de klok in) om de naald te verwijderen.

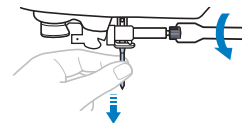

- Gebruik niet te veel kracht bij het los- of vastdraaien van de naaldklemschroef, aangezien dit bepaalde onderdelen van de machine kan beschadigen.

- 5 Plaats de nieuwe naald met de vlakke kant naar de achterzijde van de machine totdat de naald de naaldstopper raakt. Draai de naaldklemschroef vast (met de klok mee) met de schroevendraaier.

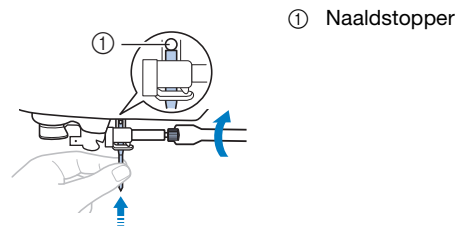

⚠ VOORZICHTIG

- Zorg dat u de naald plaatst tot aan de naaldstopper en dat u de naaldklemschroef goed vastdraait met de schroevendraaier. Anders kan de naald breken of kan de machine beschadigd raken.

- 6 Druk op om alle toetsen en bedieningstoetsen te ontgrendelen.

Hoofdstuk 2 BORDUREN

Borduurvoorbereidingen

Volg onderstaande stappen om de machine voor te bereiden voor borduren.

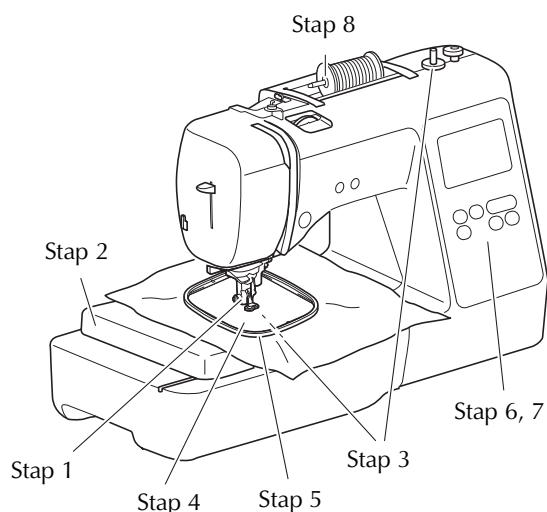

Stap nummer	Doel	Handeling	Pagina
1	Naald controleren	Het is aan te raden om een 75/11 naald voor huishoudnaaimachines te gebruiken.	18
2	Borduureenheid bevestigen	Bevestig de borduureenheid.	19
3	Onderdraad installeren	Als onderdraad windt u borduuronderdraad op. Vervolgens installeert u de spoel.	11
4	Stof voorbereiden	Gebruik steunstof of versteviging en plaats dit samen met de stof in het borduurraam.	21
5	Borduurraam bevestigen	Bevestig het borduurraam aan de borduureenheid.	23
6	Patroon kiezen	Zet de machine aan en selecteer een borduurpatroon.	24
7	Lay-out controleren	Controleer het formaat en de plaats van het borduurwerk en pas deze zo nodig aan.	26
8	Borduurdraad installeren	Installeer het borduurgaren voor het patroon.	27

Borduureenheid bevestigen

⚠ VOORZICHTIG

- Zet de machine uit voordat u de borduureenheid gaat bevestigen. Anders kunt u letsel oplopen wanneer u per ongeluk op een van de bedieningstoetsen drukt en de machine begint te borduren.
- Verplaats de machine niet terwijl de borduureenheid daaraan is bevestigd. De borduureenheid kan eraf vallen en daardoor letsel veroorzaken.
- Houd uw handen en andere voorwerpen uit de buurt van de borduurarm en het borduurraam wanneer deze bewegen. Anders kunt u letsel oplopen.

1 Zet de machine uit.

2 Steek de aansluiting van de borduureenheid in de aansluitpoort en duw de borduureenheid zachtjes totdat deze vastklikt.

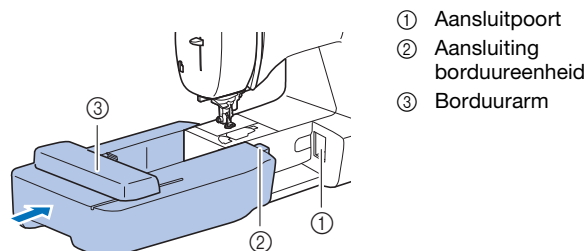

💡 Opmerking

- Zorg dat er geen ruimte zit tussen de borduureenheid en de machine. Anders wordt het borduurpatroon mogelijk niet goed geborduurd. Steek de aansluiting geheel in de aansluitpoort.
- Duw niet tegen de borduurarm wanneer u de borduureenheid aan de machine bevestigt. Daarmee kunt u de borduureenheid beschadigen.
- Raak de aansluiting in de aansluitings sleuf van de borduureenheid niet aan. Daardoor zou de aansluiting kunnen beschadigen, wat tot storingen kan leiden.
- Til de borduurarm niet op en verplaats hem niet met kracht. Dit kan storingen veroorzaken.

3 Zet de machine aan.

→ Een bericht verschijnt op het scherm.

💡 Opmerking

- Als [Beginscherm] is ingesteld op [ON] in het instellingenscherm, raak dan het scherm aan om het volgende bericht weer te geven.

4 Houd voorwerpen en handen uit de buurt van de borduureenheid en druk op .





- De borduurarm gaat terug in de oorspronkelijke stand.
- Het scherm om het type borduurpatroon te selecteren verschijnt.

■ Borduureenheid verwijderen

Controleer of de machine volledig stilstaat en volg onderstaande aanwijzingen.

1 Verwijder het borduurraam.

- Meer bijzonderheden over het verwijderen van het borduurraam vindt u in “Borduurraam verwijderen” op pagina 23.

2 Druk op  en vervolgens op .

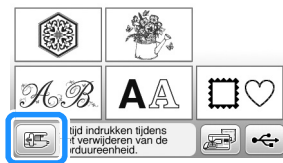

→ De Borduurarm gaat naar de stand waarin hij kan worden opgeborgen.

3 Zet de machine uit.

⚠ VOORZICHTIG

- Zet altijd de machine uit voordat u de borduureenheid verwijdert. Het kan stringen veroorzaken als u deze verwijdert terwijl de machine nog aan staat.

4 Houd de ontgrendelknop linksonder op de borduureenheid ingedrukt en trek de borduureenheid langzaam naar links.

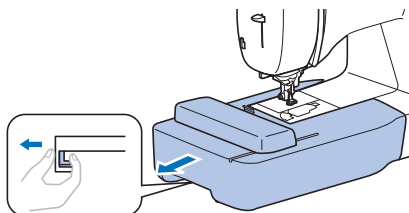

Borduurresultaat verbeteren

Bij het maken van mooi borduurwerk komen vele factoren kijken. Het gebruik van de juiste steunstof (pagina 21) en bevestiging van de stof in het borduurraam (pagina 21) zijn twee belangrijke factoren die we reeds hebben genoemd. Een ander belangrijk punt is de keuze van de juiste naald en draad. Zie de onderstaande uitleg over draad.

■ Draad

Bovendraad	Gebruik borduurgaren dat speciaal voor deze machine bestemd is. Ander borduurgaren geeft mogelijk geen optimale resultaten.
Onderdraad	Gebruik de meegeleverde spoel die is voorgewonden met borduuronderdraad met dikte 90 of de aanbevolen borduuronderdraad met dikte 90 (pagina 8).

Stof in het borduurraam plaatsen

⚠ VOORZICHTIG

- Gebruik stof van minder dan 2 mm (1/16 inch) dik. Met stof van meer dan 2 mm (1/16 inch) dik kan de naald breken.
- Gebruik altijd steunstof/versteving voor borduurwerk voor stretchstof, lichte stof, grof geweven stof of stof waarbij het patroon kan gaan trekken. Anders kan de naald breken en hierdoor kunt u letsel oplopen.

■ Opstrijksteunstof bevestigen op de stof

Voor het beste resultaat in borduurwerk gebruikt u altijd steunstof/versteving voor borduurwerk.

1 Pers de steunstof tegen de achterkant van de stof.

- Gebruik een stuk steunstof dat groter is dan het borduurraam.

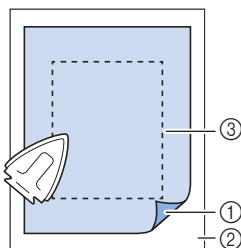

- ① Bevestigingskant van de steunstof
- ② Stof (achterkant)
- ③ Grootte van het borduurraam

📝 Memo

- Gebruik een steunstof als een basis wanneer u kleine stukken stof wilt borduren die u niet in een borduurraam kunt spannen. Nadat u de stof zachtjes op de steunstof hebt gestreken, spant u het geheel in het borduurraam. Als de steunstof niet tegen de stof kan worden gestreken, bevestigt u de steunstof met een rijgsteek. Wanneer u klaar bent met borduren, verwijdert u voorzichtig de steunstof.

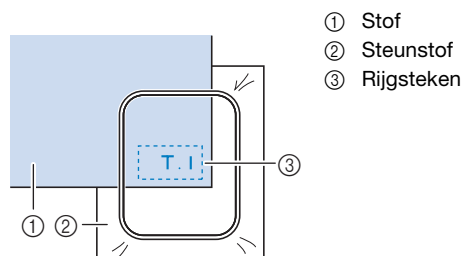

- ① Stof
- ② Steunstof
- ③ Rijgsteek

- Gebruik in water oplosbare versteving (apart verkrijgbaar) voor de beste resultaten wanneer u borduurt u op dunne stof, zoals organza of batist, of op ruwharige stof zoals badstof of corduroy. De in water oplosbare versteving lost volledig op in water, waardoor het borduurwerk een mooiere afwerking verkrijgt.
- Voor dikke badstof raden we u aan een stuk in water oplosbare versteving boven op de voorkant van de stof te plaatsen. Hierdoor wordt de vleug van de stof verkleind, hetgeen een mooiere afwerking geeft.
- Werkt u met stoffen die niet gestreken kunnen worden (zoals badstof of stoffen met lussen die groter worden bij het strijken) of op een plaats waar het lastig is om te strijken? Leg dan de steunstof of versteving los onder de stof en plaats de stof plus steunstof vervolgens in het borduurraam. Of vraag aan uw erkende Brother-dealer wat de juiste steunstof is.

■ Stof plaatsen

⚠ VOORZICHTIG

- Als u een te klein borduurraam gebruikt, kan de persvoet het raam tijdens het borduren raken. Hierdoor kunt u letsel oplopen of kan de machine beschadigen.

💡 Opmerking

- Als de stof los in het borduurraam zit, wordt het borduurpatroon niet goed geborduurd. Leg de stof op een vlak oppervlak en trek de stof voorzichtig strak in het raam. Pas daarbij op voor vervorming van de gespannen stof.

- 1 Draai de afstelschroef van het borduurraam los en verwijder het binnen- en buitenraam. Plaats het buitenraam op een vlak oppervlak.

Scheid het binnen- en buitenraam door het binnenraam omhoog te halen.

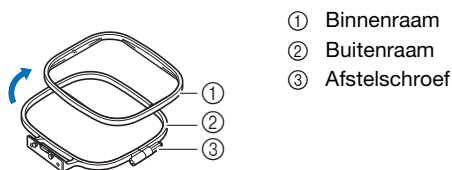

- 2 Plaats de stof met steunstof boven op het buitenraam.

Zorg dat de stof met de voorkant naar boven ligt.

- 3 Druk het binnenraam naar binnen vanaf de bovenkant van de stof.

Lijn \triangle van het binnenraam en \triangle van het buitenraam uit.

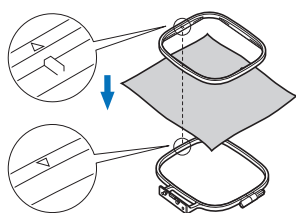

- 4 Draai de afstelschroef met de hand vast genoeg zodat de stof niet verschuift.

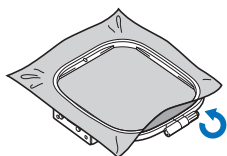

- 5 Neem de stof zachtjes uit het raam zonder de afstelschroef los te draaien.

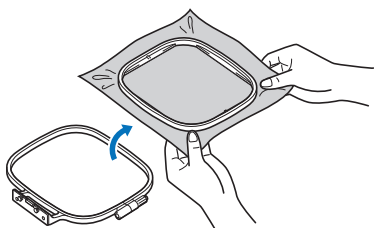

Memo

- Door deze maatregel vermindert u vervorming van het patroon tijdens het borduren.

- 6 Druk het binnenraam opnieuw naar binnen vanaf de bovenkant van de stof. Lijn hierbij \triangle van het binnenraam en \triangle van het buitenraam uit.

- Druk het binnenraam in het buitenraam.

- 7 Draai de afstelschroef vast terwijl u met de hand de stof straktrekt. De stof zit goed als deze klinkt als een trommel wanneer u er licht op tikt.

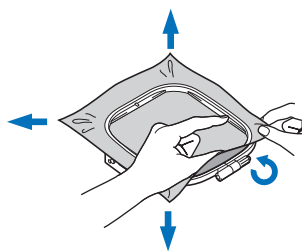

Gebruik van het borduursjabloon

Wanneer u het patroon op een speciale plek wilt borduren, gebruikt u het borduursjabloon met het raam.

- 1 Markeer met een krijtje de plek op de stof waar u wilt borduren.

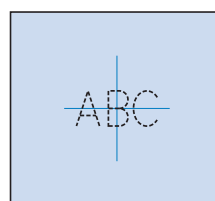

- 2 Leg het borduursjabloon op het binnenraam.

- 3 Lijn de markering op de stof uit met de basislijn op het borduursjabloon.

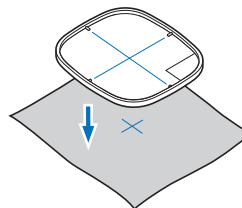

- 4 Plaats het binnenraam met de stof op het buitenraam. Verschuif de stof zo nodig om markeringen op de stof uit te lijnen met het borduursjabloon.

- Voor meer informatie, zie pagina 21.

- 5 Verwijder het borduursjabloon.

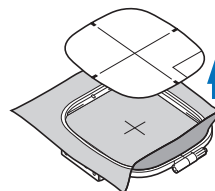

Borduurraam bevestigen

Opmerking

- Wind de spoel op en installeer deze voordat u het borduurraam bevestigt. Gebruik de aanbevolen onderdraad. Controleer of er genoeg draad in de spoel zit.

1 Zet de persvoet omhoog met de persvoethendel.

2 Leid het borduurraam onder de persvoet door.

- Zet, indien nodig, de persvoethendel nog wat hoger.

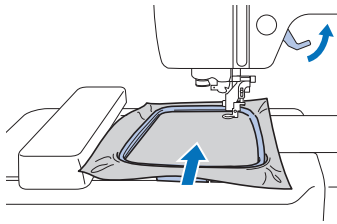

3 Plaats van bovenaf de borduurraamgeleider stevig in de raamhouder van de borduurarm.

Lijn de lipjes van de borduurraamgeleider uit met de sleuven in de borduurarmraamhouder en druk de lipjes in de sleuven totdat deze vastklikken.

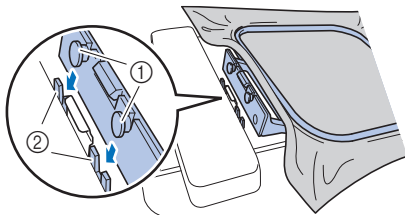

- ① Lipjes van borduurraamgeleider
 - ② Sleuven in borduurarmraamhouder
- De borduureenheid is bevestigd.

⚠ VOORZICHTIG

- Installeer het borduurraam op de juiste wijze in de borduurraamhouder. Anders raakt de persvoet mogelijk het borduurraam, waardoor u letsel kunt oplopen.

■ Borduurraam verwijderen

1 Zet de persvoet omhoog met de persvoethendel.

2 Druk het deel van de borduurraamhouder aangegeven in de afbeelding naar links en til het borduurraam op.

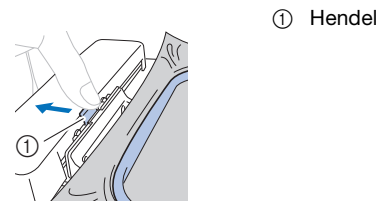

→ Het borduurraam komt los van de borduurraamhouder.

3 Haal het borduurraam onder de persvoet vandaan en zet de persvoethendel nog wat hoger.

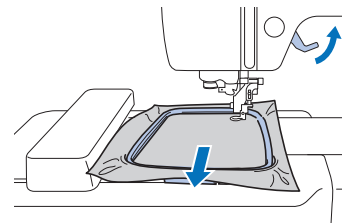

⚠ VOORZICHTIG

- Pas op dat u niet de naald raakt met uw vinger of het borduurraam. Dit kan leiden tot letsel of breuk van de naald.

Borduren

■ Copyrightinformatie

De in de machine opgeslagen patronen zijn uitsluitend bedoeld voor privégebruik. Enig openbaar of commercieel gebruik van patronen waarop copyright rust is een overtreding van de wet op auteursrechten en is ten strengste verboden.

■ Soorten borduurpatronen

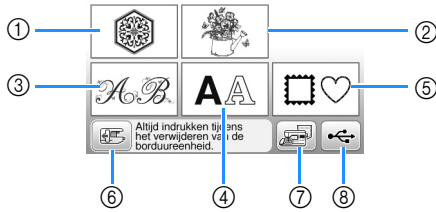

- ① Borduurpatronen
 - ② Brother "Exclusief"
 - ③ Bloemen alfabet
 - ④ Letterpatronen
 - ⑤ Kaderpatronen
 - ⑥ Druk op deze toets om de borduureenheid in de opbergstand te plaatsen.
 - ⑦ Patronen die zijn opgeslagen in het machinegeheugen
 - ⑧ Patronen die zijn opgeslagen op de USB-stick
- Raadpleeg de "Borduurontwerpen bedieningshandleiding" voor meer informatie over de borduurpatronen in elke categorie.

Borduurpatroon selecteren

1 Druk op in het patroonoverzicht.

- Als het patroonoverzicht niet wordt weergegeven, drukt u op om onderstaand scherm te openen.



2 Druk op of op om het gewenste patroon weer te geven op het scherm.

3 Selecteer het gewenste borduurpatroon en druk op .

- De beschikbare borduurramen staan op het scherm.

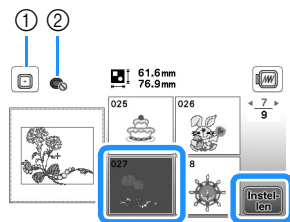

- ① Borduurraam (medium) kan worden gebruikt
 - ② Borduurraam (klein) kan niet worden gebruikt
- Het patroonbewerkscherm verschijnt.

4 Druk op .

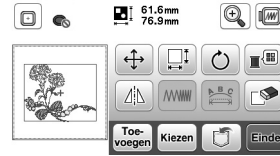

- Meer bijzonderheden over het patroonbewerkscherm vindt u in "Patronen bewerken" op pagina 32. U kunt een patroon verplaatsen, de grootte van een patroon wijzigen en vele andere bewerkingen uitvoeren.
 - U kunt het patroon ook verplaatsen door het met uw vinger te slepen.
- Het borduurstellingenscherf verschijnt.

5 Druk op .

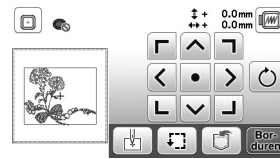

- Meer bijzonderheden over het borduurstellingenscherf vindt u in "Alle patronen bewerken" op pagina 34.
- Controleer de patroonpositie. Meer bijzonderheden over het controleren van de patroonpositie die u wilt borduren vindt u in "Patroonpositie controleren" op pagina 26.

Memo

- Als [Borduurraam identificatie weergave] in het instellingenschermbild is ingesteld op [ON], kunt u het patroon bewerken in het scherm alsof het borduurraam is bevestigd.

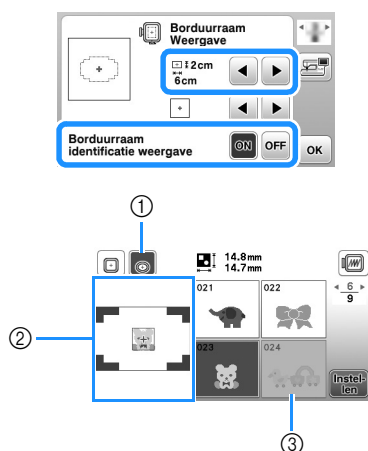

- Het borduurraam dat is geselecteerd op het moment dat [Borduurraam identificatie weergave] is ingesteld op [ON], is gemarkeerd. Druk op deze toets om te schakelen tussen de instellingen [ON] en [OFF].
 - Het borduurgebied voor het geselecteerde borduurraam verschijnt.
 - Patronen die niet in het geselecteerde raam passen, verschijnen gearceerd. U kunt deze niet selecteren.
- Er zijn drie formaten borduurgebieden beschikbaar voor borduurraam (klein). Wanneer u [Borduurraam identificatie weergave] hebt ingesteld op [ON] voor borduurraam (klein), is het gebied voor plaatsing van de patronen beter zichtbaar. Het gebied buiten het borduurgebied heeft dan een andere achtergrondkleur.

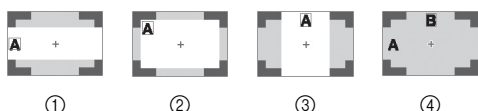

- 2 cm x 6 cm (ongeveer 1 inch (H) x 2-1/2 inch (B))
- 3 cm x 5 cm (ongeveer 1-1/8 inch (H) x 2 inch (B))
- 4 cm x 3 cm (ongeveer 1-1/2 inch (H) x 1-1/8 inch (B))
- De patronen zijn buiten het borduurgebied geplaatst.

Letterpatronen kiezen

- Druk op **AA**.
- Druk op de toets van het lettertype dat u wilt borduren.
- Druk op een tab om het gewenste selectiescherm weer te geven en typ de tekst.



- Als u een spatie wilt invoeren, drukt u op **[]**.

- Als u een letter hebt geselecteerd en de grootte ervan wilt veranderen, drukt u op **[]**. Telkens wanneer u op de toets drukt, verandert de grootte van groot, naar medium naar klein. Nadat de lettergrootte is gewijzigd, hebben alle letters op dezelfde regel de nieuwe lettergrootte.
- Als u per ongeluk verkeerd kiest, druk dan op **[]** om uw fout te wissen.
- Druk op **[ABC]** als u alle ingevoerde letters wilt controleren, bijvoorbeeld bij meerdere regels tekst.
- Druk op **[]** als u meerdere regels wilt toevoegen.
- Wanneer u het Japanse lettertype hebt geselecteerd, drukt u op **[]** om de tekst verticaal of horizontaal te schrijven.

4 Druk op **[Instellen]**.

- Meer bijzonderheden over het bewerken van het patroon vindt u in "Patronen bewerken" op pagina 32.

Kaderpatronen selecteren

1 Druk op **[]**.

2 Druk op de toets van de kadervorm die u wilt borduren.

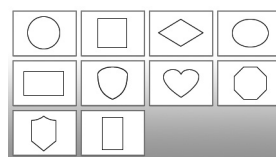

3 Druk op de toets van het kaderpatroon dat u wilt borduren.

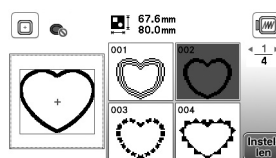

4 Druk op **[Instellen]**.

- Meer bijzonderheden over het bewerken van het patroon vindt u in "Patronen bewerken" op pagina 32.

Patronen combineren

1 Selecteer het patroon en druk op **[Instellen]**.

2 Bewerk, indien nodig, het patroon en druk op **[Toevoegen]**.

- Meer bijzonderheden over patroonbewerking vindt u in "Patroonbewerkscherm" op pagina 32.



3 Druk op **AA** om de letters op te geven.

4 Selecteer **ABC** en geef "Happy" op.

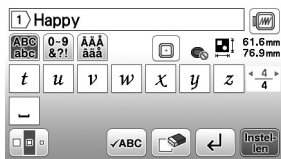

5 Druk op **Instellen**.

6 Druk op **ABC** en selecteer **ABC**.



- Meer bijzonderheden over letterbewerking vindt u in "Bewerkscherm voor lettertypen" op pagina 33.

7 Wijzig de lay-out van de letters en druk tweemaal op **OK** om terug te keren naar het patroonbewerkingsscherm.

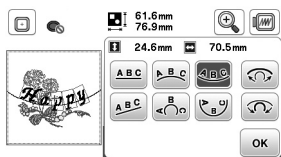

8 Druk op **Color** om de kleur te wijzigen.

9 Wijzig de kleur van de letters en druk op **OK**.

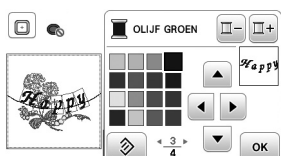

- Meer bijzonderheden over het wijzigen van de kleur vindt u in "Patroonbewerkscherm" op pagina 32.

10 Bewerk de patroonpositie.

- U kunt het patroon selecteren met uw vinger en het verplaatsen door het te slepen. Met **Kiezen** selecteert u overlappende patronen die u niet kunt selecteren door het scherm aan te raken.
- Druk op **Position** om de patroonpositie zorgvuldig te bepalen.
- Druk op **Preview** om de voorbeeldweergave van de gecombineerde patronen te controleren.

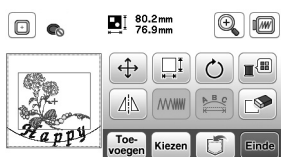

11 Druk op **Einde**.

■ Patroonpositie controleren

Het borduurraam verplaatst zich en de patroonpositie wordt weergegeven. Let goed op het borduurraam zodat het patroon op de juiste plaats wordt geborduurd.

1 Druk op **Position** in het borduurinstellingenscherf.

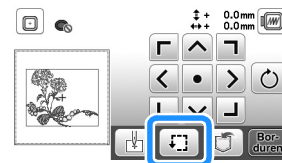

2 Druk in **Position** op de toets voor de positie die u wilt controleren.

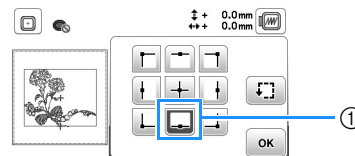

- ① Geselecteerde positie
→ De borduurarm verplaatst zich naar de geselecteerde positie op het patroon.

📝 Memo

- Druk op **Position** om het hele borduurgebied te zien. Het borduurraam verplaatst zich en het borduurvlak wordt weergegeven.

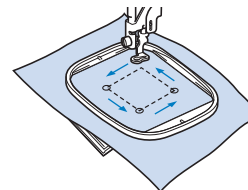

⚠️ VOORZICHTIG

- Zorg dat de naald omhoog staat wanneer het borduurraam zich verplaatst. Als de naald omlaag staat, kan de naald breken en letsel veroorzaken.

3 Druk op **OK** en vervolgens op **Borduren**.

Patroon borduren

Bij het borduren van borduurpatronen wordt van garen gewisseld na elke kleur.

- 1** Bereid borduurdraad voor in de kleur die op het scherm wordt getoond.

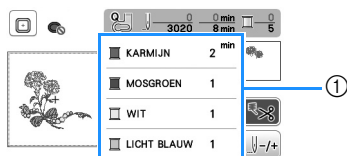

- ① Volgorde borduurkleuren

- Op dit scherm wordt de garencleurnaam of het garenummer weergegeven, afhankelijk van de geselecteerde instelling op het instellingsscherm.

Druk op en wijzig de instelling in het instellingsscherm. Meer bijzonderheden vindt u in "Garencleurewergave wijzigen" op pagina 28.

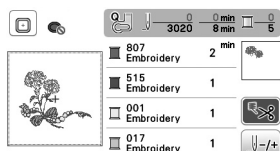

- De automatische draadafknipfunctie knipt de draad af aan het einde van elke kleur die u borduurt. Deze functie is aanvankelijk ingeschakeld. Druk op als u deze functie wilt uitschakelen.

- 2** Plaats de borduurdaad en rijg de naald in.

- Zie "Bovendraad inrijgen" op pagina 15.

- 3** Zet de persvoethendel omhoog, leid de draad door het gat in de borduurvoet en houd deze losjes vast in uw linkerhand.

Geef de draad enige ruimte.

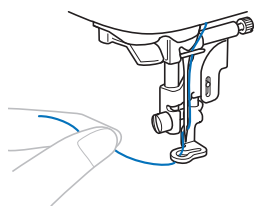

⚠ VOORZICHTIG

- Raak de borduurarm niet aan met een voorwerp of uw handen tijdens het borduren. Daarmee kunt u de uitlijning van het patroon verstoren.
- Wanneer u grote kledingstukken borduurt (vooral jaszes of andere zware stoffen), moet u zorgen dat de stof niet over de tafel hangt. Anders kan de borduureenheid niet vrij bewegen en raakt het borduurraam mogelijk de naald. Dan kan de naald verbuigen of breken, met letsel als gevolg. Leg de stof zo neer dat deze niet van de tafel hangt (of houd de stof vast om te voorkomen dat ze gaat slepen).

- 4** Zet de persvoet omlaag en druk vervolgens op de "Start/Stop"-toets om te beginnen met borduren. Druk na 5 à 6 steken nogmaals op de "Start/Stop"-toets om de machine te stoppen.

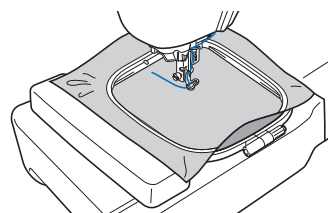

- 5** Knip de overtollige draad aan het einde af. Als het draadeinde zich onder de persvoet bevindt, zet u de persvoet omhoog en knipt u de overtollige draad daarna af.

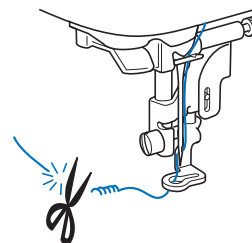

- Als er nog een stuk draad aan het begin van het stiksel is overgebleven, borduurt u hier misschien overheen wanneer u doorgaat met de rest van het patroon. Als het gehele patroon eenmaal is geborduurd, is het erg lastig om het extra stuk draad nog te verwijderen. Knip de draad aan het begin af.

- 6** Druk op de "Start/Stop"-toets om te beginnen met borduren.

→ Het naaien wordt automatisch beëindigd met een verstevigingssteek nadat een kleur is voltooid. Wanneer automatisch draadafknippen is ingesteld, wordt de draad afgeknipt.

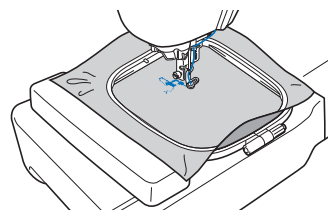

- 7** Verwijder het garen voor de eerste kleur uit de machine.

- 8** Herhaal dezelfde stappen voor het borduren van de overige kleuren.

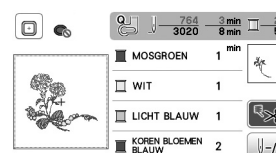

→ Wanneer u de laatste kleur hebt geborduurd, verschijnt op de display een bericht dat het borduren is voltooid. Druk op om terug te keren naar het beginscherm.

- 9** Knip de overtollige overspringende draden binnen de kleur af.

■ Garenkleurweergave wijzigen

U kunt de naam van garenkleuren of het borduurgarennummer weergeven.

Memo

- De kleur op het scherm wijkt mogelijk enigszins af van de werkelijke kleur op de klos.

- 1 Druk op en gebruik of om het volgende instellingsscherm weer te geven.

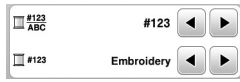

- 2 Gebruik of in het menu om [Naam Kleur] of [#123] (garennummer) te selecteren.



- Wanneer u [Naam Kleur] selecteert, wordt de naam van de garenkleur weergegeven.

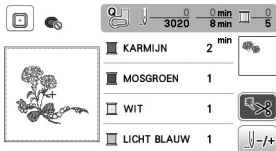

- Wanneer u [#123] selecteert, wordt het nummer van het borduurgaren weergegeven. Gebruik of in het menu om het garenmerk te selecteren.

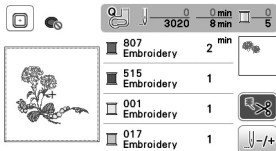

- 3 Druk op .

■ Als de draad breekt of de spoel bijna leeg is tijdens het borduren

- 1 Druk op de "Start/Stop"-toets om de machine te stoppen.
- 2 Druk op en stel de boven- of onderdraad in.
 - Als er bijna geen onderdraad meer is, drukt u op (draadafknijptoets) om de boven- en onderdraad af te knippen, verwijdert u het borduurraam en vervangt u de spoel met een spoel waarop draad is gewonden.

- 3 Druk op .

- 4 Druk op -1, -10 of op -100 om de naald het juiste aantal steken terug te zetten naar de plek waar de draad afbrak en druk vervolgens op .

- Druk op 0 om opnieuw te beginnen vanaf het begin.

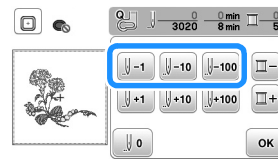

Opmerking

- We adviseren om over de laatste twee of drie steken heen te borduren om lege stukken te voorkomen.

Memo

- Als u niet kunt terugkeren naar de plek waar de draad is afgebroken, drukt u op om de kleur te selecteren en naar de beginpositie van de geselecteerde kleur te gaan. Ga daarna met +1, +10 of +100 vooruit naar iets vóór de plek waar de draad is afgebroken.

- 5 Zet de persvoet omlaag en druk op de "Start/Stop"-toets om door te gaan met borduren.

■ Verdergaan met borduren nadat u de machine hebt uitgezet

De huidige kleur en het huidige steeknummer worden opgeslagen wanneer u stopt met borduren. De volgende keer dat u de machine aanzet, kunt u verdergaan met het patroon of het patroon wissen.

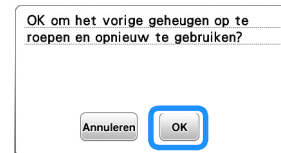

Draadspanning aanpassen

U kunt de spanning van de bovendraad wijzigen met de draaiknop draadspanning.

Bij machinaal borduren moet de draaiknop voor draadspanning ergens tussen 2 en 6 staan.

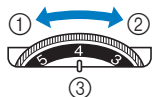

- ① Spanning verlagen (waarde verlagen)
- ② Spanning verhogen (waarde verhogen)
- ③ Draaiknop draadspanning

Memo

- Als de steken te los zijn, zet u de spanning een streepje hoger en borduurt u opnieuw.

Juiste draadspanning

De draadspanning is goed wanneer de bovendraad net zichtbaar is aan de achterkant (onderaan) van de stof.



- ① Voorkant (bovenop) van de stof
- ② Achterkant (onderop) van de stof

Bovendraad is te strak

De onderdraad is zichtbaar aan de voorkant (bovenaan) van de stof. Verlaag in dit geval de bovendraadspanning.



- ① Voorkant (bovenop) van de stof
- ② Achterkant (onderop) van de stof

Bovendraad is te los

De bovendraad is niet strak. Verhoog in dit geval de bovendraadspanning.

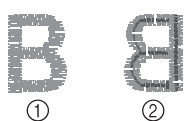

- ① Voorkant (bovenop) van de stof
- ② Achterkant (onderop) van de stof

Opmerking

- Als de bovendraad niet juist is ingeregen of de spoel niet juist is geplaatst, kunt u wellicht de juiste draadspanning niet instellen. Als u de juiste draadspanning niet verkrijgt, rijg dan de bovendraad opnieuw in en plaats de spoel op de juiste wijze.
- Als het gewenste borduurresultaat niet kan worden bereikt na aanpassing van de spanning van de bovendraad met de Draaiknop draadspanning, pas dan de spanning van de onderdraad aan. Meer bijzonderheden vindt u in "Draadspanning van de onderdraad aanpassen" op pagina 40.

Applicatiepatronen borduren

Wanneer op het borduurkleurvolgordescherf

[(APPLICATIEMATERIAAL)], [(APPLICATIEPOSITIE)] of [(APPLICATIE)] wordt weergegeven, volg dan de onderstaande procedure.

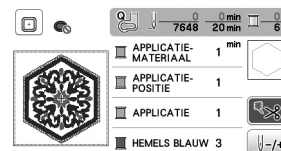

Benodigde materialen

- Stof voor de applicatie
- Stof voor de applicatiebasis
- Steunstof
- Textiellijm
- Borduurgaren

Opmerking

- De juiste namen en nummers van de te gebruiken garencleuren worden niet weergegeven. Selecteer de garencleuren die u wilt gebruiken in het applicatiepatroon.

1. Een applicatie maken

1 Bevestig steunstof aan de achterkant van de applicatiestof.

2 Naai de snijlijn van de applicatie. Verwijder de stof van de applicatie uit het borduurraam en snijd zorgvuldig langs de genaaide snijlijn.

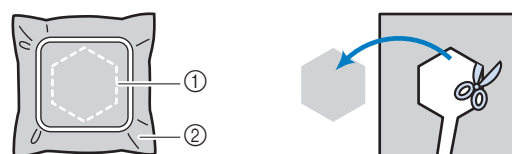

- ① Omtrek van de applicatie
- ② Applicatiemateriaal

Opmerking

- Als de applicatie wordt uitgesneden langs de binnenkant van de snijlijn, wordt deze mogelijk niet correct bevestigd aan de stof. Snijd de applicatie dus zorgvuldig uit langs de snijlijn.
- Nadat u de applicatie hebt uitgesneden, verwijdert u de draad zorgvuldig.

2. De applicatiepositie naaien op de basisstof

1 Naai de applicatiepositie.

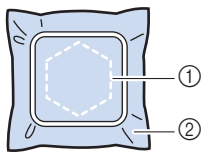

- ① Applicatiepositie
- ② Basisstof

2 Verwijder het borduurraam van de borduureenheid.

Opmerking

- Verwijder de basisstof pas uit het borduurraam nadat al het naaiwerk is voltooid.

3. De applicatie bevestigen aan de basisstof

1 Breng enige textiellijm aan op de achterkant van de applicatie en bevestig deze op de basisstof binnen de omtrek van de positie die u hebt genaaid in stap 1 van "2. De applicatiepositie naaien op de basisstof".

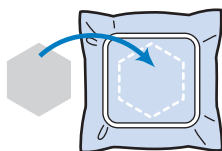

Opmerking

- Als u de applicatie niet met textiellijm aan de basisstof kunt bevestigen, naait u deze stevig op zijn plek met rijgsteken.
- Als u dunne stof gebruikt voor de applicatie, is het raadzaam deze te verstevigen en bevestigen met een opstrijkplakvel. U kunt met een strijkbout de applicatie bevestigen op de applicatielocatie.

2 Nadat de applicatie is bevestigd, installeert u het borduurraam op de machine. Rijg de machine in met de borduurdraad, zet de persvoethendel omlaag en druk op de "Start/Stop"-toets om de applicatie te borduren.

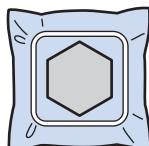

3 Borduur de rest van het patroon.

Applicatie maken met een kaderpatroon

U kunt met kaderpatronen met dezelfde grootte en dezelfde vorm een applicatie maken. Borduur één patroon met een rechte steek en één patroon met een satijnsteek.

■ Methode 1

1 Kies een kaderpatroon met een rechte steek. Borduur het patroon op de applicatiestof en knip daar precies om heen.

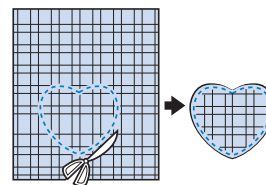
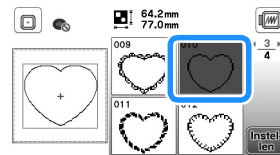

2 Borduur hetzelfde patroon van stap 1 op de basisstof. Breng een dun laagje textiellijm aan op de achterkant van de applicatie die u hebt gemaakt in stap 1. Bevestig de applicatie op de vorm in de basisstof.

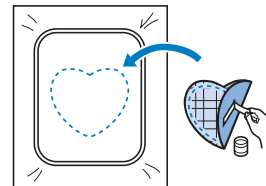

3 Kies het kaderpatroon (satijnsteek) van dezelfde vorm als de applicatie. Borduur over de applicatie en de basisstof van stap 2 om de applicatie te maken.

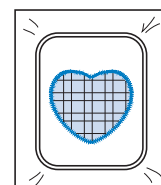
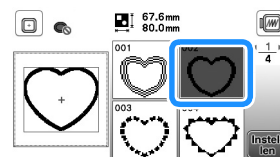

■ Methode 2

- 1 Kies een kaderpatroon (rechte steek) en borduur dit patroon op de basisstof.

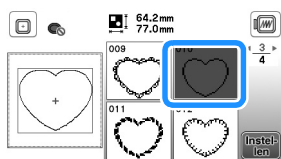

- 2 Plaats de applicatiestof op het patroon dat u hebt geborduurd in stap 1 en borduur hetzelfde patroon op de applicatiestof.

- Controleer of de applicatiestof het stiksel volledig bedekt.

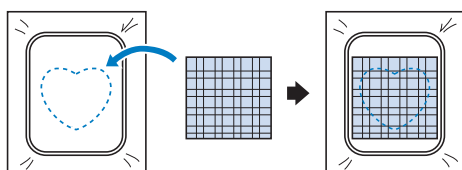

- 3 Verwijder het borduurraam uit de borduureenheid en knip het patroon rondom de steken op de applicatiestof uit. Bevestig het borduurraam vervolgens weer aan de borduureenheid.

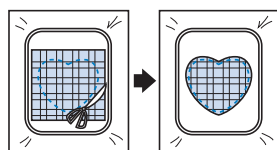

⚡ Opmerking

- Haal de stof niet uit het borduurraam om het uit te knippen. Trek of duw de stof niet. Anders kan de stof los in het borduurraam gaan zitten.

- 4 Kies het kaderpatroon (satijnsteek) van dezelfde vorm als de applicatie en borduur het satijnsteekpatroon om de applicatie te maken.

- Wijzig de grootte en de positie van het patroon niet.

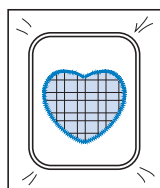
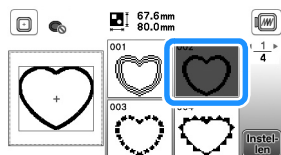

Gesplitste borduurpatronen

U kunt gesplitste borduurpatronen borduren die zijn gemaakt met PE-DESIGN Ver. 7 of hoger of PE-DESIGN NEXT.

Gesplitste borduurpatronen wil zeggen dat borduurpatronen die groter zijn dan het borduurraam, in meerdere delen worden gesplitst. Nadat elk gedeelte is geborduurd, vormen deze delen samen het gehele patroon.

Meer bijzonderheden over het maken van gesplitste borduurpatronen en uitvoerigere borduurinstructies vindt u in de gebruiksaanwijzing bij PE-DESIGN Ver.7 of hoger of PE-DESIGN NEXT.

- 1 Sluit de USB-stick met daarop het gesplitste borduurpatroon dat u hebt gemaakt, aan op de machine. Selecteer vervolgens het gesplitste borduurpatroon dat u wilt borduren.

- Voor meer informatie, zie "Borduurpatronen ophalen" op pagina 37.

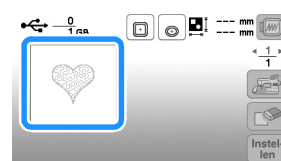

- 2 Selecteer het gedeelte  dat u wilt borduren en druk op .



- Selecteer de gedeelten in alfabetische volgorde.

- 3 Druk op  en druk op .

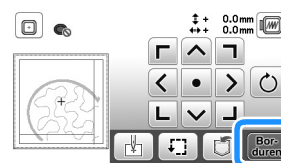

- 4 Druk op de "Start/Stop"-toets om het patroongedeelte te borduren.

- 5 Wanneer het borduren is afgelopen, verschijnt het volgende scherm. Druk op .

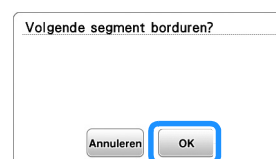

→ Een scherm verschijnt waarop u een gedeelte van het gesplitste borduurpatroon kunt selecteren.

- 6 Herhaal stap 2 t/m 5 om de overige gedeelten van het patroon te borduren.

Patronen bewerken

Wanneer u een patroon selecteert in het patroonkeuzescherf en op **Instellen** drukt, verschijnt het patroonbewerkscherf. Nadat u op een van de toetsen hebt gedrukt om het patroon te bewerken, drukt u op **OK** om terug te gaan naar het vorige scherf. Wanneer u klaar bent met alle bewerkingen, drukt u op **Einde** om door te gaan naar het borduurinstellingenscherf.

⚠ VOORZICHTIG

- Wanneer u een patroon hebt gewijzigd, controleer dan op de display welke borduurramen u kunt gebruiken en neem een geschikt borduurraam gebruikt dat niet op de display wordt aangegeven, kan de persvoet het raam raken en daardoor letsel veroorzaken.

■ Patroonbewerkscherf

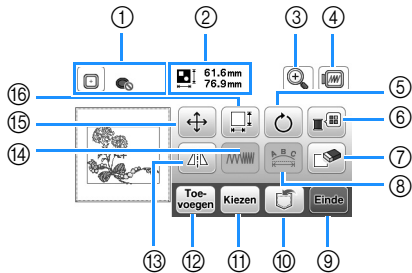

Memo

- Als een toets lichtgrijs is, kunt u die functie niet gebruiken bij het geselecteerde patroon.

Nr.	Display	Uitleg
	Toetsnaam	
①		Hier worden de borduurramen weergegeven die u kunt gebruiken (pagina 24). En nadat u op de toets voor het te gebruiken borduurraam hebt gedrukt, kunt u [Borduurraam identificatie weergave] instellen op [ON]. Wanneer u [Borduurraam identificatie weergave] wilt instellen op [OFF], drukt u op .
	Borduurraam	
②		Geeft de grootte van het gehele combinatiepatroon aan.
	Grootte van het patroon	
③		Druk op deze toets om het patroon op het scherf te vergroten.
	Vergroten toets	

Nr.	Display	Uitleg
	Toetsnaam	
④		Druk op deze toets om een afbeelding van het borduurwerk weer te geven. Druk op om het borduurraam te kiezen dat in het voorbeeld wordt gebruikt. <ul style="list-style-type: none"> • : Medium borduurraam/10 cm x 10 cm (4 inch x 4 inch) • : Klein borduurraam/2 cm x 6 cm (1 inch x 2-1/2 inch) Druk op om de afbeelding van het patroon te vergroten.
	Voorbeeldtoets	
⑤		Met de rotatietoets draait u het patroon op het scherf. U kunt patronen telkens 1 graad, 10 graden of 90 graden draaien. Druk op om het patroon terug te zetten op de oorspronkelijke positie.
	Rotatietoets	
⑥		Met deze toets wijzigt u de kleuren van het weergegeven patroon. Druk op of op om de kleur te selecteren die u wilt wijzigen. Druk op of op de kleur op het kleurenpalet om een nieuwe kleur te kiezen. Druk op als u de oorspronkelijke kleur terug wilt.
	Garenkleurentoets	
⑦		Met deze toets kunt u het geselecteerde patroon (het rood omrande patroon) wissen.
	Wissentoets	
⑧		Druk op deze toets om het bewerkscherf voor lettertypen weer te geven. (pagina 33)
	Toets Lettertype bewerken	
⑨		Druk op deze toets om het borduurinstellingenscherf te openen. (pagina 34)
	Eindetoets	
⑩		Druk op deze toets om te slaan in het geheugen van de machine of op de USB-stick. (pagina 36)
	Geheugentoets	
⑪		Als u een combinatiepatroon hebt gekozen, kunt u met deze toets een gedeelte van het patroon kiezen dat u wilt bewerken. Het geselecteerde patroon is rood omrand.
	Patroonkeuzetoets	
⑫		Druk op deze toets om een borduurpatroon toe te voegen aan het patroon dat op dit moment wordt weergegeven.
	Toevoegentoets	
⑬		Met de horizontale spiegeltoets spiegelt u het geselecteerde patroon horizontaal.
	Horizontale spiegeltoets	
⑭		Met deze toets wijzigt u de draaddichtheid van sommige letter- of kaderpatronen.
	Draaddichtheidstoets	
⑮		Druk op deze toets om het patroon te verplaatsen. Druk op om het patroon te verplaatsen in de richting van de pijl. Druk op om het patroon te centreren.
	Verplaatsingstoets	

Nr.	Display	Uitleg
	Toetsnaam	
16		<p>Met de groottoets wijzigt u de grootte van het patroon.</p> <p> : vergroot het patroon met behoud van de verhoudingen.</p> <p> : verkleint het patroon met behoud van de verhoudingen.</p> <p> : rekt het patroon horizontaal uit.</p> <p> : verkleint het patroon horizontaal.</p> <p> : rekt het patroon verticaal uit.</p> <p> : verkleint het patroon verticaal.</p> <p> : herstelt de oorspronkelijke grootte van het patroon.</p> <p> : wijzigt de grootte van letterpatronen.</p>
	Groottoets	

■ Bewerkscherm voor lettertypen

Het bewerkscherm voor lettertypen verschijnt wanneer u op drukt in het patroonbewerkscherm.

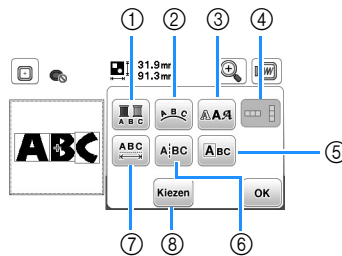

Nr.	Display	Uitleg
	Toetsnaam	
1		<p>Druk op deze toets wanneer u in letterborduurwerk voor elke letter een andere garencolor wilt selecteren. De machine stopt aan het einde van elke letter en de bovendraad wordt gewijzigd terwijl u borduurt. Druk opnieuw op deze toets om de instelling te annuleren.</p>
	Meerkleurentoets	
2		<p>Met deze toets wijzigt u de configuratie van een letterpatroon.</p> <p>Wanneer u een boog () hebt geselecteerd, wijzigt u met en de ronding van de boog.</p> <p> : boog platter maken.</p> <p> : boog ronder maken.</p> <p>Als u en selecteert, stap dan over op en . U kunt de ronding van de boog versterken of afzwakken.</p> <p>Druk op om de spatiering tussen de letterpatronen te regelen.</p>
	Rangschiktoets	
3		<p>Druk op deze toets om het lettertype van de geselecteerde letters te wijzigen. Het is niet altijd mogelijk om het geselecteerde lettertype te wijzigen.</p>
4		<p>Druk op deze toets om te schakelen tussen tekst verticaal en horizontaal schrijven. (alleen Japans lettertype)</p>
	Toets Tekst horizontaal/ verticaal	

Nr.	Display	Uitleg
	Toetsnaam	
5		<p>Druk op deze toets om elke letter afzonderlijk te bewerken.</p> <p>Druk op , selecteer de letter met en wijzig de grootte.</p> <p>Druk op , selecteer de letter met en wijzig het lettertype.</p>
	Tekstbewerkscherm	
6		<p>Druk op deze toets om tekst te splitsen tussen letters zodat u deze afzonderlijk kunt bewerken.</p> <p>Selecteer met waar u het patroon wilt scheiden en druk vervolgens op om het te scheiden. Een patroon dat is gesplitst, kan niet opnieuw worden gecombineerd.</p>
	Tekstsplittingstoets	
7		<p>Met deze toets wijzigt u de spatiering van letterpatronen.</p> <p>Druk op om de ruimte tussen de letters te vergroten/verkleinen.</p> <p>Druk op om het patroon terug te zetten op de oorspronkelijke lay-out.</p>
	Spatieringstoets	
8		<p>Als u een combinatiepatroon hebt gekozen, kunt u met deze toets een gedeelte van het patroon kiezen dat u wilt bewerken. Het geselecteerde patroon is rood omrand. Als u de nieuwe-regeltoets hebt gebruikt tijdens het invoeren van tekst, kunt u afzonderlijke regels selecteren.</p>
	Selectietoets	

Verbonden letters borduren

Volg onderstaande procedure om verbonden letters te borduren in één rij wanneer het patroon ook buiten het borduurraam valt.

Voorbeeld: "ABC" verbinden met "DEF"

- 1 Selecteer de letterpatronen voor "ABC" en druk vervolgens op **Instellen** en op **Einde**.
- 2 Druk op .
- 3 Druk op  en vervolgens op **OK**.

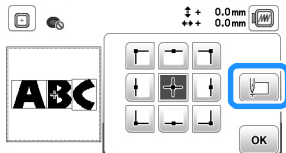

→ De naald wordt in de linkerbenedenhoek van het patroon geplaatst. Het borduurraam verplaatst zich zodat de naald in de juiste positie staat.

- 4 Druk op **Borduren**.
- 5 Zet de borduurvoet omlaag en druk vervolgens op de "Start/Stop"-toets om te beginnen met borduren.
- 6 Nadat u de letters hebt geborduurd en de draden hebt afgeknipt, verwijdert u het borduurraam en drukt u op **OK** voor [Borduren beëindigd].

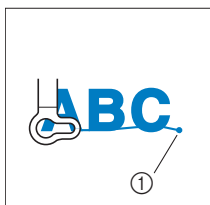

① Eind van borduren

- 7 Plaats de stof zo in het borduurraam dat de rechterkant van de letter "C" gedeeltelijk binnen het borduurraam valt. Let op dat de letters recht en horizontaal blijven. Bevestig het raam opnieuw zodat u de overige letters ("DEF") kunt borduren.

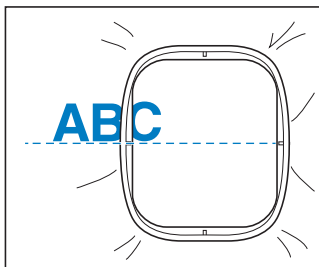

- 8 Druk op  om de huidige letterpatronen te annuleren.
- 9 Selecteer de letterpatronen voor "DEF" en druk vervolgens op **Instellen** en op **Einde**.
- 10 Druk op .
- 11 Druk op  en vervolgens op **OK**.
→ De naald wordt in de linkerbenedenhoek van het patroon geplaatst. Het borduurraam verplaatst zich zodat de naald in de juiste positie staat.
- 12 Met  lijnt u de naald uit met het eind van het borduurwerk van het vorige patroon.

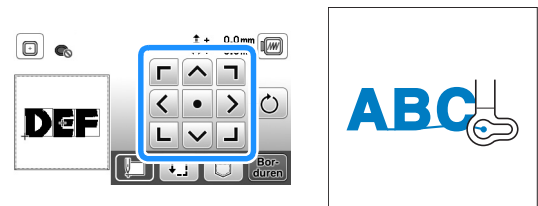

- 13 Druk op **Borduren**.
- 14 Zet de borduurvoet omlaag en druk op de "Start/Stop"-toets om te beginnen met het borduren van de overige letterpatronen.



Gebruik van de geheugenfunctie

■ Voorzorgsmaatregelen borduurgegevens

⚠ VOORZICHTIG

- Wanneer u andere borduurgegevens gebruikt dan onze oorspronkelijke patronen, kan de draad of de naald breken wanneer de steekdichtheid te fijn is of u drie of meer overlappende steken borduurt. In dat geval bewerkt u de borduurgegevens met een van onze oorspronkelijke gegevensontwerpsystemen.

□ Soorten borduurgegevens die u kunt gebruiken

U kunt alleen .pes, .phc, en .dst borduurgegevensbestanden gebruiken op deze machine. Wanneer u met onze gegevensontwerpsystemen of machines andere gegevens gebruikt, leidt dit mogelijk tot storing op de machine.

□ Grootte van borduurpatroon

Deze machine is compatibel met borduurpatronen tot maximaal 10 cm × 10 cm (4 inch × 4 inch).

□ USB-stick

USB-sticks zijn verkrijgbaar in de handel, maar sommige USB-sticks zijn niet bruikbaar met deze machine. Meer bijzonderheden vindt u op onze website "<http://s.brother/cpjae>".

□ Voorzorgsmaatregelen voor het maken en opslaan van steekgegevens op de computer

We raden u aan de 26 letters van het alfabet te gebruiken (hoofdletters en kleine letters), de cijfers 0 t/m 9, "-" en "_" voor de naam van het bestand of de map.

□ Tajima (.dst) borduurgegevens

- .dst-gegevens worden in lijst met patronen weergegeven met de bestandsnaam (de werkelijke miniatuurafbeelding kan niet worden weergegeven).
- Aangezien Tajima (.dst) gegevens geen specifieke garenkleurinformatie bevatten, worden ze weergegeven in onze standaardgarenkleurvolgorde. Controleer het voorbeeld en wijzig desgewenst de garenkleur.

Borduurpatronen opslaan

U kunt de borduurpatronen die u hebt aangepast, opslaan in het geheugen van de machine of op de USB-stick.

💡 Opmerking

- Zet de machine niet uit terwijl [Opslaan...] wordt weergegeven. Dan gaat het patroon dat u op dat moment opslaat, verloren.

- 1 Druk op  wanneer het patroon dat u wilt opslaan zich in het patroonbewerkscherm of borduurinstellingscherm bevindt.

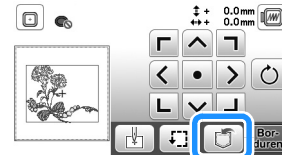

- 2 Wanneer u het borduurpatroon wilt opslaan op een USB-stick, plaatst u de USB-stick in de USB-poort van de machine.

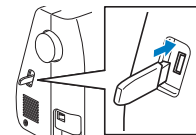

- 3 Druk op de gewenste bestemming om het opslaan te starten.



- ① Opslaan in het machinegeheugen.
- ② Opslaan op de USB-stick.
Het patroon wordt opgeslagen in de map "bPocket".

Borduurpatronen ophalen

U kunt de borduurpatronen ophalen die zijn opgeslagen in het geheugen van de machine of op de USB-stick.

- 1 Wanneer u borduurpatronen wilt ophalen van een USB-stick, plaatst u de USB-stick in de USB-poort van de machine.
- 2 Druk op de gewenste bestemming en selecteer het gewenste borduurpatroon.



- ① Ophalen uit het machinegeheugen.
- ② Ophalen van de USB-stick.



Memo

- Als het borduurpatroon dat u wilt ophalen, zich in een map op de USB-stick bevindt, drukt u op de toets voor die map. Druk op  om terug te gaan naar het vorige scherm.

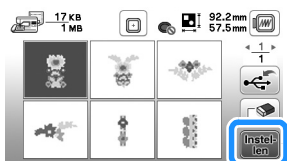
- 3 Druk op .



Memo

- Wanneer u op  drukt, wordt het geselecteerde borduurpatroon voorgoed verwijderd.
- Wanneer u borduurpatronen ophaalt uit het geheugen van de machine, kunt u het geselecteerde patroon rechtstreeks opslaan op de USB-stick als u op  drukt.
- Wanneer u borduurpatronen ophaalt van de USB-stick, kunt u het geselecteerde patroon rechtstreeks opslaan in het geheugen van de machine als u op  drukt.

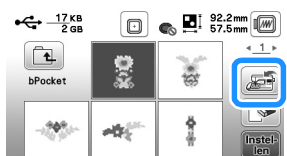

Hoofdstuk 3 BIJLAGE

Verzorging en onderhoud

⚠ VOORZICHTIG

- **Neem het netsnoer uit het stopcontact alvorens de machine te reinigen. Anders kunt u letsel of een elektrische schok oplopen.**

Als de buitenkant van de machine vuil is, doet u het volgende: een doek iets bevochtigen met een neutraal reinigingsmiddel, de doek goed uitwringen en de buitenkant van de machine schoonvegen. Nadat u de machine hebt gereinigd met een vochtige doek, neemt u hem af met een droge doek.

Als het scherm vuil is, veeg het dan af met een zachte, droge doek. Veeg de display niet schoon met een natte doek. Gebruik geen organische oplosmiddelen of reinigingsmiddelen.

Beperkingen op smeren

Om beschadiging van de machine te voorkomen mag deze machine niet worden gesmeerd door de gebruiker.

De machine is vervaardigd met de juiste hoeveelheid olie om goed te functioneren. Het is niet nodig om deze periodiek te smeren.

Als er zich problemen voordoen - het handwiel draait bijvoorbeeld moeilijk of u hoort een ongewoon geluid - gebruikt u de machine beslist niet meer en neemt u contact op met een erkende Brother-dealer of het dichtstbijzijnde erkende Brother-servicecentrum.

Voorzorgsmaatregelen bij het opbergen van de machine

Berg de machine niet op in situaties zoals hieronder aangegeven. Anders kan de machine beschadigen. Condensatie kan bijvoorbeeld leiden tot roest.

- Blootgesteld aan extreem hoge temperaturen
- Blootgesteld aan extreem lage temperaturen
- Blootgesteld aan extreme temperatuurwisselingen
- Blootgesteld aan hoge luchtvochtigheid of stoom
- In de buurt van open vuur, verwarming of airco
- Buiten of blootgesteld aan direct zonlicht
- Blootgesteld aan uiterst stoffige of vette omgevingen

⚡ Opmerking

- Deze machine gaat langer mee als u deze af en toe aanzet en gebruikt. De machine werkt mogelijk minder efficiënt wanneer u hem lang opbergt zonder hem te gebruiken.

Grijper reinigen

Het is nadelig voor de machineprestaties als zich pluïjes en stof ophopen in het spoelhuis. Reinig het spoelhuis regelmatig.

- 1 Druk op  (naaldstandtoets) om de naald omhoog te zetten.
- 2 Zet de machine uit.
- 3 Neem het netsnoer uit de voedingsaansluiting op de rechterkant van de machine.
- 4 Verwijder de naald en de borduurvoet.
 - Voor bijzonderheden zie "Naald verwisselen" op pagina 18 en "Borduurvoet verwisselen" op pagina 41.
- 5 Verwijder de borduureenheid.
- 6 Verwijder het steekplaatdeksel.
- 7 Pak beide zijden van het steekplaatdeksel en schuif dit naar u toe.

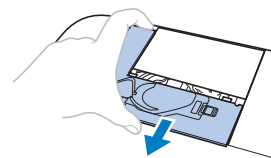

- 8 Pak het spoelhuis en trek het uit.

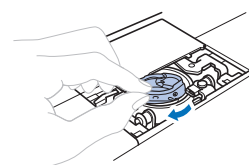

- 9 Verwijder met het schoonmaakborsteltje of een stofzuiger pluïjes en stof uit de grijper en onderdraadsensor en daar omheen.

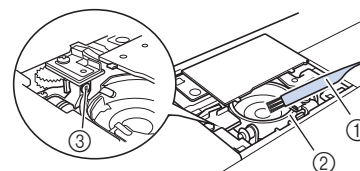

- ① Schoonmaakborsteltje
- ② Grijper
- ③ Onderdraadsensor

- Breng geen olie aan op het spoelhuis.

- 10** Plaats het spoelhuis zo dat de ▲-markering op het spoelhuis zich tegenover de ●-markering op de machine bevindt.

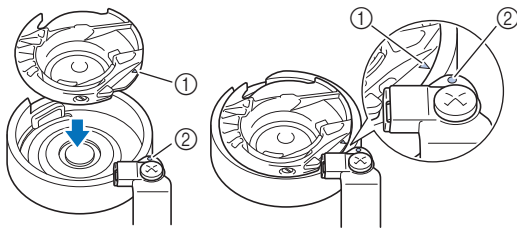

- Lijn de ▲-markering uit met de ●-markering.

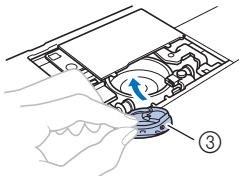

- ① ▲-markering
- ② ●-markering
- ③ Spoelhuis

- Zorg dat de aangegeven punten zijn uitgelijnd voordat u het spoelhuis installeert.

- 11** Steek de lipjes op het steekplaatdeksel in de steekplaat. Schuif vervolgens het steekplaatdeksel terug.

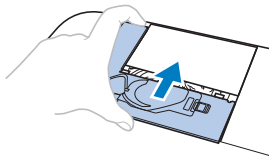

⚠ VOORZICHTIG

- Gebruik nooit een spoelhuis met krassen. Anders kan de bovendraad verstrikt raken waardoor de naald misschien breekt of de borduurresultaten minder goed worden. Als u een nieuw spoelhuis nodig hebt, neemt u contact op met het dichtstbijzijnde erkende Brother-servicecentrum.
- Let op dat het spoelhuis goed is geïnstalleerd. Anders kan de naald breken.

Storing in display

Als het scherm niet goed reageert wanneer u op een toets drukt (de machine voert de functie niet uit of voert een andere functie uit), volg dan onderstaande stappen om de reactie van de druktoetsen goed af te stellen.

- 1** Terwijl u uw vinger op het scherm blijft houden, zet u de hoofdschakelaar eerst uit en dan weer aan.

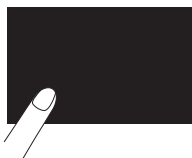

→ Het bijstelscherm van het display wordt getoond.

- 2** Raak het midden van elke + licht aan, in de volgorde 1 tot 5.

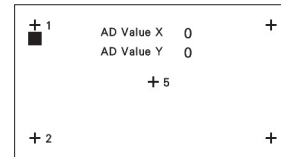

- 3** Zet de machine uit en weer aan.

Draadspanning van de onderdraad aanpassen

Als het gewenste steekresultaat niet kan worden bereikt na aanpassing van de spanning van de bovendraad met de Draaiknop draadspanning (pagina 29), pas dan de spanning van de onderdraad aan.

Stel de Draaiknop draadspanning in op "4" en pas vervolgens de spanning van de onderdraad aan zoals hieronder beschreven.



Draai met behulp van een schroevendraaier voor een kleine sleuf aan de sleufschroef (-) om de spanning van het spoelhuis aan te passen.

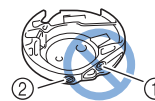

- ① Draai niet aan kruiskopschroef (+).
- ② Aanpassen met schroevendraaier (klein).

■ Juiste spanning

Bovendraad is enigszins zichtbaar aan de achterkant (onderop) van de stof.



- ① Voorkant (bovenop) van de stof
- ② Achterkant (onderop) van de stof

■ Onderdraad is te los

Onderdraad is enigszins zichtbaar aan de voorkant (bovenop) van de stof.

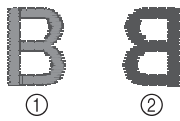

- ① Voorkant (bovenop) van de stof
- ② Achterkant (onderop) van de stof

Draai dan de sleufschroef (-) ca. 30 - 45 graden met de klok mee om de spoelspanning te verhogen. Pas op dat u de schroef niet te strak aandraait.

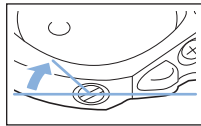

■ Onderdraad is te strak

De bovendraad lijkt aan de voorkant (bovenop) omhoog te komen, lussen te vormen, en de onderdraad is niet zichtbaar aan de achterkant (onderop) van de stof.



- ① Voorkant (bovenop) van de stof
- ② Achterkant (onderop) van de stof

Draai dan de sleufschroef (-) ca. 30 - 45 graden tegen de klok in om de spoelspanning te verlagen. Pas op dat u de schroef niet te los draait.

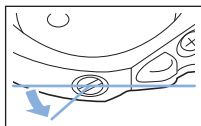

⚠ VOORZICHTIG

- Neem eerst de spoel uit het spoelhuis wanneer u het spoelhuis aanpast.
- Draai NIET de kruiskopschroef (+) van het spoelhuis. Hierdoor kan het spoelhuis beschadigd raken, waardoor het onbruikbaar wordt.
- Gebruik geen kracht als de sleufschroef (-) moeilijk draait. Wanneer u de schroef te veel draait of te veel kracht zet in beide (draai) richtingen, kunt u schade veroorzaken aan het spoelhuis. Als u het spoelhuis beschadigt, is de spanning mogelijk onjuist.

Borduurvoet verwisselen

⚠ VOORZICHTIG

- Gebruik uitsluitend borduurvoeten die speciaal zijn ontworpen voor deze machine. Het gebruik van andere borduurvoeten kan leiden tot letsel of tot schade aan de machine.

1 Druk een- of tweemaal op \oplus (naaldstandtoets) om de naald omhoog te zetten.

2 Druk op \downarrow .

→ Het scherm verandert en alle toetsen en bedieningstoetsen (met uitzondering van \downarrow) worden vergrendeld.

3 Zet de persvoethendel omhoog en gebruik de meegeleverde schroevendraaier om de borduurvoetschroef los te draaien. Verwijder de borduurvoet.

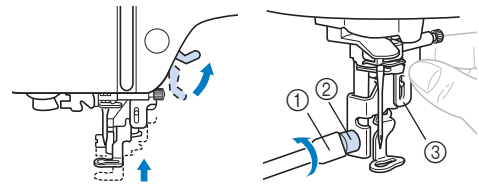

- ① Schroevendraaier
- ② Borduurvoetschroef
- ③ Borduurvoet

4 Houd de borduurvoet "Q" vast met uw rechterhand, zoals aangegeven.

Houd de borduurvoet vast met uw wijsvinger rond de hendel achter op de voet.

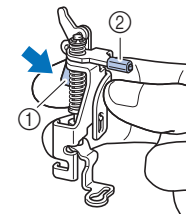

- ① Hendel
- ② Borduurvoetstang

5 Terwijl u de hendel van de borduurvoet "Q" indrukt met uw vinger, plaatst u de borduurvoetstang op de naaldklemmschroef.

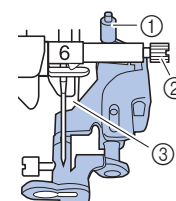

- ① Borduurvoetstang
- ② Naaldklemmschroef
- ③ Persvoetstang

- 6** Zet de borduurvoet "Q" vast met de borduurvoetschroef en zorg ervoor dat de borduurvoet "Q" verticaal is.

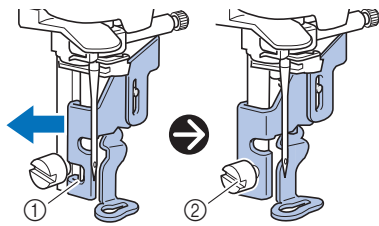

- ① Bevestigingsinkeping
② Borduurvoetschroef

- 7** Houd de borduurvoet met uw rechterhand op zijn plek en draai met de bijgeleverde schroevendraaier de borduurvoetschroef stevig vast.

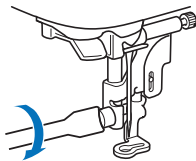

⚠ VOORZICHTIG

- Draai met de bijgeleverde schroevendraaier de schroef op de borduurvoet stevig vast. Als de schroef los zit, kan de naald de persvoet raken. Hierdoor kunt u letsel oplopen.

- 8** Zet de persvoethendel langzaam omlaag.
- 9** Zet de persvoethendel omhoog om te controleren of de borduurvoet stevig vastzit.
- 10** Druk op  om alle toetsen en bedieningstoetsen te ontgrendelen.

Wanneer de draad verstrikt is geraakt onder de spoelwinderbasis

Als het spoelopwinden start terwijl de draad niet goed onder de voorspanning voor spoelen op de draadgeleider voor het opwinden van de spoel is geleid, kan de draad verstrikt raken onder de spoelwinderbasis.

⚠ VOORZICHTIG

- Verwijder de spoelwinderbasis niet, ook al raakt de draad verstrikt onder de spoelwinderbasis. Anders kan de draadafsnijder in de spoelwinderbasis beschadigd raken.
- Verwijder de schroef op de geleidestang van de spoelwinder niet. Daarmee zou u de machine kunnen beschadigen. U kunt de draad niet afwinden door de schroef te verwijderen.

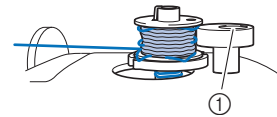

- ① Schroef van de geleidestang van de spoelwinder

- 1** Stop het winden van de spoel.
- 2** Knip met een schaar de draad af naast de draadgeleider voor het opwinden van de spoel.
- 3** Schuif de spoelwinderas naar links en verwijder de spoel van de as en knip de draad naar de spoel af om de spoel geheel van de as te kunnen verwijderen.
- 4** Houd met uw linkerhand het draaduiteinde vast en wind met uw rechterhand de draad af met de klok mee vanaf de onderkant van de spoelwinderbasis, zoals hieronder aangegeven.

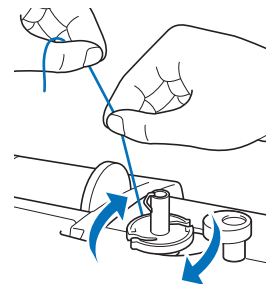

Probleemoplossing

Als de machine niet meer goed werkt, ga dan na of er mogelijk sprake is van onderstaande problemen, voordat u contact opneemt voor service.

De meeste problemen kunt u namelijk zelf oplossen. Als u extra hulp nodig hebt, biedt Brother Solutions Center de laatste antwoorden op veel voorkomende vragen en tips. Ga naar "<http://s.brother/cpjae>".

Als u het probleem hiermee niet kunt oplossen, neemt u contact op met uw Brother-dealer of het dichtstbijzijnde officiële Brother-servicecentrum.

Lijst met symptomen

Ga na of er mogelijk sprake is van onderstaande problemen, voordat u contact opneemt voor service. Als "*" de referentiepagina is, neemt u contact op met uw erkende Brother-dealer of het dichtstbijzijnde officiële Brother-servicecentrum.

■ Tijdens de voorbereidingen

Symptoom, oorzaak/oplossing	Referentie
Kan de naald niet inrijgen.	
Naald staat in onjuiste stand. • Druk op de naaldstandtoets om de naald omhoog te zetten.	6
Naald is niet juist geplaatst.	18
Naald is verdraaid, verbogen of de punt is stomp.	18
Bovendraad is niet juist ingeregen. De naaldinrijgerhendel is niet omlaag gezet totdat deze klikt.	15
De naaldinrijgerhaak is verbogen en gaat niet door het oog van de naald.	*
De naaldinrijgerhendel kan niet worden verplaatst of worden teruggezet in de oorspronkelijke stand.	*
Onderdraad wordt niet netjes op de spoel gewonden.	
De draad is niet goed door de draadgeleider voor het opwinden van de spoel geleid.	11
De draad die uit de draadgeleider voor het opwinden van de spoel is getrokken, is verkeerd op de spoel gewonden.	13
De lege spoel is niet correct geïnstalleerd op de pen.	11
Tijdens het opwinden van de spoel is de onderdraad opgewonden onder de spoelwinderbasis.	
De draad is verkeerd onder de voorspanning voor spoelen op de draadgeleider voor het opwinden van de spoel geleid. • Verwijder eventueel verstrikte draad en wind de spoel vervolgens op.	11, 42
U kunt de onderdraad niet naar boven halen.	
Spoel is niet juist geplaatst.	13

Symptoom, oorzaak/oplossing	Referentie
Er verschijnt niets op de display.	
De hoofdschakelaar staat niet aan.	9
De stekker van het netsnoer is niet aangesloten op een stopcontact.	9
De display is beslagen.	
Er zit condens op de display. • Na een tijd verdwijnt het condens.	-
De bedieningstoetsen reageren niet of de reactie van de toetsen is te gevoelig.	
U draagt een handschoen terwijl u op de toetsen drukt. U drukt de toetsen in met een vingernagel. U gebruikt een niet-elektrostatische touchpen. De gevoeligheid van de bedieningstoetsen is niet ingesteld voor de gebruiker.	6, 11
Het machinelampje gaat niet aan.	
[Licht] is ingesteld op [OFF] in het instellingscherm.	10
Borduureenheid werkt niet.	
Borduureenheid is niet juist bevestigd.	19

■ Tijdens het borduren

Symptoom, oorzaak/oplossing	Referentie
Machine werkt niet.	
U hebt de "Start/Stop"-toets niet ingedrukt.	6
De spoelwinderas staat rechts.	11
Er is geen patroon geselecteerd.	24
Persvoet staat niet omlaag.	16
Naald breekt.	
Naald is niet juist geplaatst.	18
Naaldklemschroef is niet vastgedraaid.	18
Naald is verbogen of gedraaid.	18
Ongeschikte naald of draad voor gekozen stof.	18
Spanning bovendraad is te hoog.	29
Klos garen is niet juist aangebracht.	11
Er zitten krassen rondom het gat in de steekplaat.	*
Er zitten krassen rond het gat in de persvoet.	*
Er zitten krassen op het spoelhuis.	*

Symptoom, oorzaak/oplossing	Referentie
U gebruikt niet een van de spoelen die speciaal voor deze machine is ontworpen.	11
Bovendraad is niet juist ingeregen.	15
Spoel is niet juist geplaatst.	13
De borduurvoet is onjuist bevestigd.	41
U hebt geen steunstof bevestigd aan de stof waarop u borduurt.	21
Onderdraad onjuist opgewonden.	11
Bovendraad breekt.	
De machine is niet juist ingeregen (verkeerde kloshouder, kloshouder zit los, draad heeft inrijger naaldstang niet gepakt enz.).	15
U gebruikt draad die in de knoop zit.	–
Spanning bovendraad is te hoog.	29
Draad zit verstrikt.	39
Naald is verdraaid, verbogen of de punt is stomp.	18
Naald is niet juist geplaatst.	18
Er zitten krassen rond het gat in de borduurvoet.	*
Er zitten krassen op het spoelhuis.	*
Ongeschikte naald of draad voor gekozen stof.	18
U gebruikt niet een van de spoelen die speciaal voor deze machine is ontworpen.	11
De draad zit verstrikt aan de achterkant van de stof.	
Bovendraad is niet juist ingeregen.	15
Ongeschikte naald of draad voor gekozen stof.	18
De bovendraad is te strak.	
De onderdraad is onjuist geplaatst.	13
Onderdraad breekt.	
Spoel is niet juist geplaatst.	13
Onderdraad onjuist opgewonden.	11
Er is een bekraste spoel gebruikt.	13
Draad zit verstrikt.	39
U gebruikt niet een van de spoelen die speciaal voor deze machine is ontworpen.	11

Symptoom, oorzaak/oplossing	Referentie
Stof rimpelt.	
De boven- of onderdraad is verkeerd ingeregen.	11, 15
Klos garen is niet juist aangebracht.	11
Naald is verdraaid, verbogen of de punt is stomp.	18
Overgeslagen steken	
De machine is onjuist ingeregen.	11, 15
Naald is verdraaid, verbogen of de punt is stomp.	18
Naald is niet juist geplaatst.	18
Stof of pluïsjes onder de steekplaat.	39
Borduurt niet	
Naald is verdraaid, verbogen of de punt is stomp.	18
Spoel is niet juist geplaatst.	13
Bovendraad is niet juist ingeregen.	15
Hoog piepgeluid tijdens het borduren	
Er zitten stukjes draad in de grijper vast.	39
Bovendraad is niet juist ingeregen.	15
U gebruikt niet een van de spoelen die speciaal voor deze machine is ontworpen.	11
Er zitten naaldgaten of krassen in het spoelhuis.	*
De naald raakt de steekplaat.	
De naaldklemschroef is los.	18
Naald is verdraaid, verbogen of de punt is stomp.	18
Het handwiel draait niet soepel.	
Er zit draad verstrikt in het spoelhuis.	39

■ Na het borduren





Symptoom, oorzaak/oplossing	Referentie
Draadspanning is onjuist.	
Bovendraad is niet juist ingeregen.	15
Spoel is niet juist geplaatst.	13
Ongeschikte naald of draad voor gekozen stof.	18
Draadspanning is niet juist ingesteld.	29

Symptoom, oorzaak/oplossing	Referentie
Onderdraad onjuist opgewonden.	13
Naald is verdraaid, verbogen of de punt is stomp.	18
U gebruikt niet een van de spoelen die speciaal voor deze machine is ontworpen.	11
Borduurpatroon wordt niet goed geborduurd.	
Draad is verdraaid.	–
Draadspanning is niet juist ingesteld.	29
Stof is niet juist gespannen in het raam (stof te los enz.).	21
Geen steunstof of versteviging gebruikt. <ul style="list-style-type: none"> • Gebruik altijd steunstof, vooral bij stretchstoffen, lichte stoffen, grof geweven stoffen of stoffen waarbij het patroon kan vervormen. Neem contact op met uw erkende Brother-dealer voor de juiste steunstof. 	21
Er was een voorwerp bij de machine geplaatst en de borduurarm of het borduurraam heeft het voorwerp tijdens het borduren geraakt.	19
Materiaal dat uit het borduurraam komt, veroorzaakt problemen. <ul style="list-style-type: none"> • Span de stof opnieuw op het raam zodat het materiaal dat uit het borduurraam komt, geen problemen veroorzaakt, draai het patroon en borduur. 	21
Er wordt een zware stof geborduurd en de stof hangt omlaag vanaf de tafel. <ul style="list-style-type: none"> • Als er wordt geborduurd terwijl de stof vanaf de tafel omlaag hangt, werkt de borduureenheid niet goed. Ondersteun de stof tijdens het borduren. 	27
Stof zit vast of is ergens aan blijven haken. <ul style="list-style-type: none"> • Stop de machine en leg de stof zo neer dat ze niet vast komt te zitten of blijft haken. 	–
De borduurarm is verplaatst terwijl het borduurraam werd verwijderd of bevestigd tijdens het borduren. <ul style="list-style-type: none"> • Als de borduurarm wordt verplaatst tijdens het proces, kan het patroon scheeftrekken. Wees voorzichtig wanneer u het borduurraam verwijdert of bevestigt. 	23
Steunstof is onjuist bevestigd. De steunstof is bijvoorbeeld kleiner dan het borduurraam.	21
Er komen tijdens het borduren lussen op de stof.	
Draadspanning is niet juist ingesteld.	29
De borduuronderdraad die voor de machine is bedoeld, wordt niet gebruikt.	20

Foutmeldingen

Wanneer u onjuiste bewerkingen uitvoert, verschijnen meldingen en advies op de display. Volg de aanwijzingen op de display. Als u op drukt of de bewerking correct uitvoert terwijl de foutmelding wordt weergegeven, verdwijnt de melding.

	Foutmeldingen	Oorzaak/Oplissing
1	Er is een storing opgetreden. Zet de machine uit en weer aan.	Deze melding verschijnt als een storing optreedt. Zet de machine uit en weer aan. Als deze melding steeds opnieuw verschijnt, is er mogelijk sprake van een storing in de machine. Neem contact op met uw erkende Brother-dealer of het dichtstbijzijnde erkende Brother-servicecentrum.
2	Kan de configuratie van de letters niet wijzigen.	Deze melding verschijnt wanneer er te veel letters zijn en de lay-out op een boog onmogelijk is.
3	U kunt het lettertype niet wijzigen aangezien sommige letters niet zijn inbegrepen in het geselecteerde lettertype.	Deze melding verschijnt wanneer u het lettertype van het te borduren letterpatroon wijzigt in een type dat de in het patroon gebruikte letters niet bevat.
4	Kan de gegevens voor het geselecteerde patroon niet herkennen. De gegevens zijn misschien corrupt. Zet de machine uit en weer aan.	Deze melding verschijnt wanneer u ongeldige patroongegevens probeert op te halen. Controleer de patroongegevens, aangezien elk van onderstaande situaties de oorzaak kan zijn. <ul style="list-style-type: none"> • De patroongegevens zijn beschadigd. • De gegevens die u probeert op te halen zijn gemaakt met het gegevensontwerpsysteem van een andere fabrikant. Zet de machine uit en weer aan om de normale staat te herstellen.
5	Controleer de bovendraad en rijg deze opnieuw in.	Deze melding verschijnt wanneer de bovendraad is gebroken of niet goed is ingeregen en u op de "Start/Stop"-toets drukt.
6	Gegevens volume is te groot voor dit patroon.	Deze melding verschijnt wanneer de patronen die u wijzigt te veel geheugen in beslag nemen, of wanneer u meer patronen bewerkt dan het geheugen kan bevatten.
7	Zet de persvoethendel omlaag.	Deze melding verschijnt wanneer u een toets, bijvoorbeeld de "Start/Stop"-toets indrukt, terwijl de persvoet omhoog staat.
8	Onvoldoende opslagruimte.	Deze melding verschijnt wanneer het geheugen vol is en het patroon niet kan worden opgeslagen.
9	Onvoldoende geheugen beschikbaar om het patroon op te slaan. Een ander patroon wissen?	Deze melding verschijnt wanneer het geheugen vol is en het patroon niet kan worden opgeslagen. Druk op <input type="button" value="OK"/> en verwijder een eerder opgeslagen borduurpatroon om het huidige op te slaan. Druk op <input type="button" value="Annuleren"/> om terug te gaan naar het oorspronkelijke scherm zonder op te slaan.
10	OK om het vorige geheugen op te roepen en opnieuw te gebruiken?	Dit bericht verschijnt als u de machine uitzet tijdens het borduren en weer aanzet. Druk op <input type="button" value="OK"/> om de machine weer in de staat te brengen (patroonpositie en aantal steken) toen u hem uitzette. Volg de procedure die is beschreven in "Als de draad breekt of de spoel bijna leeg is tijdens het borduren" op pagina 28 om de naaldstand uit te lijnen en de rest van het patroon te borduren.
11	Patroon valt deels buiten het borduurraam.	Deze melding verschijnt wanneer u een borduurpatroon selecteert dat groter is dan het borduurraam dat u hebt geselecteerd bij de instelling van [Borduurraam identificatie weergave] op [ON].
12	Patroon valt deels buiten het borduurraam. Voeg geen extra letters toe.	Dit bericht verschijnt wanneer het gecombineerde letterpatroon te groot is voor het borduurraam. Wijzig het formaat van het letterpatroon of de lay-out van de patronen, zodat het geheel in het borduurraam past. Als [Borduurraam identificatie weergave] is ingesteld op [ON], is het misschien raadzaam deze instelling op [OFF] te zetten of een groter borduurraam te selecteren.
13	Patroon valt deels buiten het borduurraam. U kunt deze functie op dit moment niet gebruiken.	Deze melding verschijnt wanneer u het te borduren letterpatroon vergroot/verkleint, of schakelt tussen horizontaal/verticaal schrijven, zodat het te groot wordt voor het borduurraam.

	Foutmeldingen	Oorzaak/Oplossing
14	Preventief onderhoud is aanbevolen.	Als dit bericht verschijnt is het aan te raden uw machine naar de erkende Brother-dealer of het dichtstbijzijnde Brother-servicecentrum te brengen voor een onderhoudscontrole. Dit bericht verdwijnt en de machine blijft functioneren wanneer u op  drukt, maar het bericht zal nog enkele malen verschijnen totdat het betreffende onderhoud is uitgevoerd.
15	De onderdraad is bijna op.	Deze melding verschijnt wanneer de onderdraad bijna op is. Hoewel er een nog aantal steken kan worden geborduurd wanneer de "Start/Stop"-toets wordt ingedrukt, moet deze onmiddellijk worden vervangen door een opgewonden spoel. Druk op  (draadafkniptoets) tijdens het borduren om de draden af te knippen, zet de persvoet omhoog, verwijder het borduurraam en vervang de spoel met een spoel waarop ruim voldoende borduuronderdraad is gewonden.
16	De veiligheidsvoorziening voor het spoelwinden is in werking getreden. Is de draad verstrikt geraakt?	Deze melding verschijnt wanneer de spoel wordt opgewonden en de motor vastloopt omdat de draad verstrikt raakt enz.
17	 De borduurarm van de Borduureenheid zal bewegen. Houd uw handen enz. uit de buurt van de borduurarm.	Deze melding verschijnt voordat de borduureenheid beweegt.
18	 De veiligheidsvoorziening is geactiveerd. Is de draad verstrikt geraakt? Is de naald verbogen?	Deze melding verschijnt wanneer de motor vastloopt door verstrikte draden of vanwege andere redenen die met de draadtoevoer te maken hebben.
19	U kunt dit patroon niet gebruiken.	Deze melding verschijnt wanneer u een patroon probeert op te halen dat u niet kunt gebruiken op deze machine.
20	Dit USB-medium kan niet worden gebruikt.	Deze melding verschijnt wanneer u een incompatibel medium gebruikt.
21	USB-medium is niet geladen. Laad het USB-medium.	Deze melding verschijnt wanneer u een patroon probeert op te halen of op te slaan terwijl geen USB-stick is geplaatst.
22	F**	Als foutmelding [F**] verschijnt op de display terwijl u de machine gebruikt, werkt de machine mogelijk niet goed. Neem contact op met uw erkende Brother-dealer of het dichtstbijzijnde erkende Brother-servicecentrum.

Bedieningssignalen

Als u een juiste bewerking uitvoert, piept de machine één keer.

Als u een onjuiste bewerking uitvoert, piept de machine twee of vier keer.

Als de machine vastloopt, omdat bijvoorbeeld de draad verstrikt raakt, blijft de machine gedurende 4 seconden piepen om vervolgens automatisch te stoppen. Ga na wat de oorzaak is van de fout en verhelp deze voordat u verdergaat met borduren.

De software van uw machine upgraden

Met een USB-stick kunt u software voor uw machine upgraden.

Wanneer een upgradeprogramma beschikbaar is op "<http://s.brother/cpjae>", download het bestand/de bestanden dan volgens de aanwijzingen op de website en onderstaande stappen.

Opmerking

- Wanneer u de upgrade uitvoert met een USB-stick controleert u alvorens de upgrade te starten dat geen andere gegevens dan het upgradebestand zijn opgeslagen op de USB-stick.

- 1 Zet de machine aan terwijl u  (naaldstandtoets) langdurig indrukt.

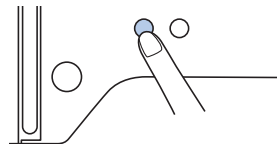

→ Onderstaand scherm verschijnt.



- 2 Plaats de USB-stick in de USB-poort van de machine. Het medium mag alleen het upgradebestand bevatten.



- 3 Druk op .

→ Wanneer de upgrade is voltooid, wordt het voltooiingsbericht weergegeven.

- 4 Verwijder de USB-stick en zet de machine uit en weer aan.

Index

A

Appliceren 29, 30

B

Bedieningssignaal 10, 48
Bestandstype 36
Bijgeleverde accessoires 7
Borduren 19
Borduurramen 21, 23
Borduursjabloon 22
Bovendraad 15, 20

D

Display 6, 10
Draad 20
Draaddichtheid 32
Draadgeleider voor het opwinden van de spoel 11
Draadspanning 29

F

Foutmeldingen 46

G

Garenkleur 28
Geheugen 36
Gesplitste borduurpatronen 31
Grijper 39
Grootte 33

K

Kloshouder 12
Klosnetje 12

L

Lettertype 25

M

Metaalgaren 12, 16

N

Naald 18
Naaldinrijger 16
Naaldstand 10

O

Onderdraad 11, 20
Onderhoud 39
Ophalen 37
Opslaan 36
Optionele accessoires 8

P

Positie uitlijnen 34
Probleemoplossing 43

R

Reinigen 39
Roteren 32, 34

S

Spiegelen 32
Spoel 11
Spoel installeren 13
Spoel opwinden 11
Spoelhuis 39
Steekplaat 6
Steekplaatdeksel 6, 39
Steunstof 21
Stof 21

T

Taal 10
Teknafstand 33

U

Upgrade 48
USB 36

V

Verlichting 10
Voeding 9

Ga naar <http://s.brother/cpjae> voor ondersteuningsinformatie (instructievideo's, veelgestelde vragen enz.) voor uw product van Brother.



Brother SupportCenter is een mobiele app die u ondersteuningsinformatie (instructievideo's, veelgestelde vragen enz.) biedt voor uw product van Brother. Ga naar de App Store of Google Play™ om deze te downloaden.



Dutch
888-M30/M31
Printed in Vietnam



XG7971-001